

Equipos de  
protección  
y maniobra

Filtros activos

Automatización  
industrial

Instrumentación  
industrial

Accesorios para  
gabinetes eléctricos



# LISTA DE PRECIOS 2025

**LISTA DE PRECIOS 2025**  
**PROELÉCTRICO REPRESENTACIONES S.A**  
 No incluye IVA, sujeto a modificaciones sin previo aviso.

<b>Indice por Marcas</b>	<b>Grupo</b>	<b>Páginas</b>
<b>LS Industrial Systems Co., Ltd</b> , fundada en 1974 con más de 3200 empleados a nivel mundial. Líder en soluciones de potencia, automatización y Green Business. Dentro de la oferta que comercializamos se encuentran las líneas de Interruptores de riel Din, caja moldeada y tipo abierto. Contactores, Relés Térmicos, Guardamotores.	<b>1</b>	1 - 15
<b>Gewiss</b> , empresa líder en sistemas y componentes para las instalaciones eléctricas en baja tensión. Entre sus productos se encuentran: Mini Interruptores termomagnéticos de accionamiento rápido para montaje en Riel Din de 10KA, 20KA, 30KA y hasta 50KA bajo IEC60947-2 y EN 60898, protecciones diferenciales, fusibles y portafusibles, cajas termoplásticas, accesorios de conexionado, tubería flexible en espiral.	<b>2</b>	16 - 17
<b>Mitsubishi Electric</b> , empresa Japonesa con más de 75 años de experiencia en el campo de la automatización, control y baja tensión. Entre sus productos se encuentran: Interruptores caja moldeada, Interruptores tipo abierto, Analizadores de redes, Contactores, Relés térmicos, Guardamotores, Variadores de velocidad, Servomotores, PLCs, HMI, Robots, Inductancias de línea.	<b>3</b>	18 - 37
<b>ABB</b> , Corporación multinacional tecnológica Sueco-Suiza que se especializa en robótica, generación de energía eléctrica, automatización, equipamientos industriales, motores y otras tecnologías de electrificación e ingeniería.	<b>4</b>	38-39
<b>Solcon</b> , empresa dedicada a la fabricación de equipos de electrónica de potencia para aplicaciones de arranque de Motor. Entre sus productos se encuentran: Arrancadores suaves para aplicaciones en Media y Baja Tensión.	<b>5</b>	40
<b>Telergon</b> , compañía líder en el campo de la ingeniería electromecánica fabricando interruptores de corte en carga con y sin fusibles, conmutadores manuales y motorizados, interruptores de levas, así como una amplia gama de soluciones integradas. Conmutadores en AC y en DC.	<b>6</b>	41 - 43
<b>Advantech</b> , marca líder en sistemas inteligentes IoT, industria 4.0, automatización de maquinaria, computación embebida, sistemas embebidos, transporte inteligente, líder mundial en la venta de computadores industriales. Pasarelas de comunicación Inteligentes, Switches de red ethernet gestionados y no gestionados, pasarelas de comunicación, HMI, módulos I/O remotos, switches de red conforme a IEC 61850-3.	<b>7</b>	44 - 46
<b>Fanox</b> , empresa dedicada al diseño y fabricación de equipos de protección y control en media y baja tensión. Entre sus productos se pueden encontrar: Relés de control de voltaje en baja y media tensión, Relés de control para protección de bombas sin sondas de nivel, Relés para protección de motores, inclusive en aplicaciones de atmósferas explosivas, Relés para protección diferencial de falla a tierra.	<b>8</b>	47 - 50
<b>Finder</b> , empresa Italiana líder en la fabricación de relés interface, relés temporizados, aplicaciones tanto en uso industrial como para edificios de uso residencial y terciario. Entre sus productos se encuentran: Interfaces modulares con relé electromecánico y relé de estado sólido, Relés electromecánicos y de estado sólido para circuito impreso, Relé industrial de 8 pines, 11 Pines y 14 pines, Zócalos y accesorios, Relés temporizados, Relés de protección para motor, Relés Multifunción, Relés vigilantes de tensión, Telerruptores, Programadores horarios, Termóstatos para gabinetes, Relés de control de nivel, Fotoceldas para montaje en poste, Relés de accionamiento rápido, Relés de potencia, Fuentes reguladas conmutada, sensores de presencia para el apagado y encendido de iluminación, sensores con comunicación KNX, Dimmers.	<b>9</b>	51 - 60

**LISTA DE PRECIOS 2025**  
**PROELÉCTRICO REPRESENTACIONES S.A**  
 No incluye IVA, sujeto a modificaciones sin previo aviso.

<b>Indice por Marcas</b>	<b>Grupo</b>	<b>Páginas</b>
<b>Ducati Energy</b> , empresa establecida en 1926 por los hermanos Ducati, en 1948 se dió la división en Ducati motor y Ducati Electrotecnia, fundando Ducati Energia en el año 1985, especializandose en la fabricación de capacitores, reguladores del factor de potencia, electrónica de potencia, filtros activos, equipos para la movilidad sostenible.	<b>10</b>	61 - 62
<b>Clamper</b> , empresa especialista en la fabricación de sistemas contra descargas atmosféricas, gran innovación, certificados y patentes internacionales, DPS para aplicaciones en AC y en DC para sistemas fotovoltaicos.	<b>11</b>	63
<b>YHZ</b> , marca propia que consolida una serie de productos como sensores, selectores, pulsadores, fuentes de alimentación AC/DC, accesorios para cableado, marcadores para cables, prensacables, banda espiral, conectores, terminales, balisas de señalización, alarmas sonoras, analizadores de redes, filtros activos, cable, gestión térmica para gabinetes eléctricos, ventilación, termóstatos, higróstatos, calefacción, Protecciones contra sobre tensiones transitorias (DPS).	<b>12</b>	64 - 87
<b>Melbat</b> , empresa especializada en la fabricación de aisladores epóxicos tipos soporte, aisladores para barras, en baja y media tensión.	<b>13</b>	88 - 89
<b>EAE</b> , empresa especializada en la fabricación de envoltentes eléctricas, aisladores para barras, arandelas y accesorios para gabinetes eléctricos. Láminas Copal.		
<b>Woer</b> , especialista mundial en la fabricación de fundas termoencogibles, terminales premoldeados, marcaciones para cables, empalmes en BT y MT.	<b>14</b>	90
<b>Weidmuller</b> , Empresa de origen Alemán, con más de 160 años de operación, presentes en todo el mundo con soluciones en el área de la conectividad. Herramientas, bornes, relés, fuentes reguladas, UPS, Analizadores de redes, DPS, Conectores especiales, conectores para sistemas fotovoltaicos, I/O remotas, sistema de conectividad tecnología 4.0.	<b>15</b>	91 - 101
<b>ebm Papst</b> , empresa Alemana especialista en la fabricación de ventiladores-extractores y accesorios. Entre sus productos se encuentran: Ventiladores extractores, Motor ventilador axial, Rejillas.	<b>16</b>	102
<b>Klemsan</b> , empresa especialista en la fabricación de productos de montaje en Riel Din, para soluciones en sistemas de control y potencia. Entre sus productos se encuentran: Borneras de conexión, Accesorios para borneras, Borneras de puesta a tierra, Borneras porta fusible con o sin led, Borneras de desconexión, Borneras cortocircuitables, Borneras dobles, Borneras triples, canaleta ranurada, riel tipo Din, Marcadores para cables de control, componentes electrónicos.	<b>17</b>	103 - 108

**LISTA DE PRECIOS 2025**  
**PROELÉCTRICO REPRESENTACIONES S.A**  
 No incluye IVA, sujeto a modificaciones sin previo aviso.

<b>Indice por Marcas</b>	<b>Grupo</b>	<b>Páginas</b>
<b>Essentra-Mesan Locks CO. Ltda</b> , empresa con sede en Turquía, reconocida por la fabricación de Chapas, Bisagras, Empaques y Accesorios, para fabricantes de: gabinetes, maquinaria, aire acondicionado, industrias automotrices y del mueble. entre sus productos se encuentran: Chapas tipo bombín con llave y sin llave, chapa tipo pivote, chapa tipo triangular, chapa tipo pesado, chapa tipo manija, Manija tipo arco, Bisagra cromada, Bisagras 180, 120 y 110 grados, Bisagra de pin, Bisagra exterior, Empaque Venoso, Empaque tipo U, productos de acero inoxidable, chapas anti vandalismo.	<b>18</b>	109 - 117
<b>Xikai</b> , empresa especialista en la fabricación y ensamble de Seccionadores tripolares con medio de extinción de arco en aire y en SF6, con operación bajo carga, para uso interior, con y sin cuchilla de puesta a tierra para aplicaciones en Media Tensión 24KV.	<b>19</b>	118 - 119
<b>SIBA</b> , empresa de origen Alemán, fundada en 1946, con mas de 70 años de experiencia en el diseño, desarrollo y fabricación de fusibles de media y baja tensión. Siempre pensando en el respaldo, la seguridad y la protección de sus máquinas. El negocio principal es la fabricación de fusibles. Fusibles para protección de transformador tipo HH de 17.5, 24 y 36 KV, fusibles de B.T tipo NH, Fusibles de accionamiento rápido y ultra rápido.	<b>20</b>	120 - 123
<b>PR Electronics</b> , empresa con sede en Dinamarca, especialista en la fabricación de acondicionadores de señal, dedicada a la fabricación y comercialización de productos como: Acondicionadores de señal análogos y digitales, Display, Barreras Ex, Transmisores Ex, Convertidores de frecuencia, Amplificadores, Calculadoras, Fuentes, Reguladores, Convertidores de Señal, Transmisores de temperatura, Controladores de Válvulas, entre otros.	<b>21</b>	124 - 136
<b>Pixsys</b> , empresa de origen Italiano, dedicada a la fabricación y comercialización de equipos como: Sistemas de control de temperatura, Transmisores de presión, Sensores de humedad, Sensores de temperatura.	<b>22</b>	137
<b>Sensores de temperatura RTD y Termocupla</b> , sensores con transmisor o sin transmisor, PT-100, Termopar, Termopozos en acero inoxidable, clase B.	<b>23</b>	138

**INTERRUPTOR TERMOMAGNÉTICO TIPO INDUSTRIAL- "ABN" SERIE METASOL- FIJO- 600VAC/500VDC**

Código	Referencia	Corriente Amperios	Ics	Polos	Voltaje VAC	Icu(IEC60947-2)kA 230 V	Medidas WxHxD	Precio Lista
LS0040	TD160N 1P16A	16	100% Icu	1	690	30	35X140X81	569,880
LS0045	TD160N 1P50A	50	100% Icu	1	690	30	35X140X81	569,880
LS0046	TD160N 1P63A	63	100% Icu	1	690	30	35X140X81	569,880
LS0047	TD160N 1P80A	80	100% Icu	1	690	30	35X140X81	569,880
LS0050	TD160N 1P160A	160	100% Icu	1	690	30	35X140X81	580,550



Código	Referencia	Corriente Amperios	Ics	Polos	Voltaje VAC	Icu(IEC60947-2)kA 230 V	440V	Medidas WxHxD	Precio Lista
LS0961	ABN52c 2P15A	15	100% Icu	2	690	30	14	50x130x60	320,000
LS0650	ABN52c 2P20A	20	100% Icu	2	690	30	14	50x130x60	320,000
LS0651	ABN52c 2P30A	30	100% Icu	2	690	30	14	50x130x60	320,000
LS0652	ABN52c 2P40A	40	100% Icu	2	690	30	14	50x130x60	320,000
LS0653	ABN52c 2P50A	50	100% Icu	2	690	30	14	50x130x60	320,000
LS0032	ABN62c 2P60A	60	100% Icu	2	690	30	14	50x130x60	350,000
LS0033	ABN102c 2P75A	75	100% Icu	2	690	35	18	50x130x60	350,000
LS0034	ABN102c2P100A	100	100% Icu	2	690	35	18	50x130x60	350,000
LS0394	ABN202c2P100A	100	100% Icu	2	690	65	25	105x165x60	631,300
LS0035	ABN202c2P125A	125	100% Icu	2	690	65	25	105x165x60	631,300
LS0036	ABN202c2P150A	150	100% Icu	2	690	65	25	105x165x60	631,300
LS0620	ABN202c2P175A	175	100% Icu	2	690	65	25	105x165x60	631,300
LS0621	ABN202c2P200A	200	100% Icu	2	690	65	25	105x165x60	631,300
LS0622	ABN202c2P225A	225	100% Icu	2	690	65	25	105x165x60	631,300
LS0623	ABN202c2P250A	250	100% Icu	2	690	65	25	105x165x60	631,300
LS0994	TD160N 2P160A	160	100% Icu	2	690	85	50	90x140x86	906,700
LS0993	TS800N ATU 2P	800	100% Icu	2	690	100	65	210x320x135	5,483,100



Código	Referencia	Corriente Amperios	Ics	Polos	Voltaje VAC	Icu(IEC60947-2)kA 230 V	440V	Medidas WxHxD	Precio Lista
LS0610	ABN53c 3P15A	15	100% Icu	3	690	30	14	75x130x60	357,000
LS0611	ABN53c 3P20A	20	100% Icu	3	690	30	14	75x130x60	357,000
LS0612	ABN53c 3P30A	30	100% Icu	3	690	30	14	75x130x60	357,000
LS0613	ABN53c 3P40A	40	100% Icu	3	690	30	14	75x130x60	357,000
LS0614	ABN53c 3P50A	50	100% Icu	3	690	30	14	75x130x60	357,000
LS0006	ABN63c 3P60A	60	100% Icu	3	690	30	14	75x130x60	396,500
LS0007	ABN103d 3P15A	15	75% Icu	3	690	50	26	75x130x60	435,900
LS0008	ABN103d 3P20A	20	75% Icu	3	690	50	26	75x130x60	435,900
LS0009	ABN103d 3P30A	30	75% Icu	3	690	50	26	75x130x60	435,900
LS0010	ABN103d 3P40A	40	75% Icu	3	690	50	26	75x130x60	435,900
LS0011	ABN103d 3P50A	50	75% Icu	3	690	50	26	75x130x60	435,900
LS0012	ABN103d 3P60A	60	75% Icu	3	690	50	26	75x130x60	435,900
LS0013	ABN103d 3P75A	75	75% Icu	3	690	50	26	75x130x60	435,900
LS0014	ABN103d3P100A	100	75% Icu	3	690	50	26	75x130x60	435,900
LS0015	ABN203c3P125A	125	100% Icu	3	690	65	25	105x165x60	790,500
LS0016	ABN203c3P150A	150	100% Icu	3	690	65	25	105x165x60	790,500
LS0017	ABN203c3P175A	175	100% Icu	3	690	65	25	105x165x60	790,500
LS0018	ABN203c3P200A	200	100% Icu	3	690	65	25	105x165x60	790,500
LS0019	ABN203c3P225A	225	100% Icu	3	690	65	25	105x165x60	790,500
LS0020	ABN203c3P250A	250	100% Icu	3	690	65	25	105x165x60	851,400
LS0021	ABN403c3P300A	300	100% Icu	3	690	50	37	140x257x109	2,079,900
LS0022	ABN403c3P350A	350	100% Icu	3	690	50	37	140x257x109	2,079,900
LS0023	ABN403c3P400A	400	100% Icu	3	690	50	37	140x257x109	2,079,900
LS0024	ABN803c3P500A	500	100% Icu	3	690	50	37	210x280x109	3,900,700
LS0025	ABN803c3P630A	630	100% Icu	3	690	50	37	210x280x109	3,900,700
LS0026	ABN803c3P800A	800	100% Icu	3	690	50	37	210x280x109	4,395,300

**INTERRUPTOR TERMOMAGNÉTICO TIPO INDUSTRIAL- "ABS" SERIE METASOL- FIJO- 600VAC/500VDC**

Código	Referencia	Corriente Amperios	Ics	Polos	Voltaje VAC	Icu(IEC60947-2)kA		Medidas WxHxD	Precio Lista
						230 V	440V		
LS0340	ABS103c 3P15A	15	100% Icu	3	690	85	37	90X155X60	585,400
LS0341	ABS103c 3P20A	20	100% Icu	3	690	85	37	90X155X60	585,400
LS0342	ABS103c 3P30A	30	100% Icu	3	690	85	37	90X155X60	585,400
LS0343	ABS103c 3P40A	40	100% Icu	3	690	85	37	90X155X60	585,400
LS0344	ABS103c 3P50A	50	100% Icu	3	690	85	37	90X155X60	585,400
LS0345	ABS103c 3P60A	60	100% Icu	3	690	85	37	90X155X60	585,400
LS0346	ABS103c 3P75A	75	100% Icu	3	690	85	37	90X155X60	585,400
LS0347	ABS103c3P100A	100	100% Icu	3	690	85	37	90X155X60	585,400
LS0348	ABS103c3P125A	125	100% Icu	3	690	85	37	90X155X60	601,200
LS0349	ABS203c3P150A	150	100% Icu	3	690	85	37	105X165X60	942,700
LS0350	ABS203c3P175A	175	100% Icu	3	690	85	37	105X165X60	942,700
LS0351	ABS203c3P200A	200	100% Icu	3	690	85	37	105X165X60	942,700
LS0352	ABS203c3P225A	225	100% Icu	3	690	85	37	105X165X60	942,700
LS0353	ABS203c3P250A	250	100% Icu	3	690	85	37	105X165X60	984,830
LS0055	ABS403c3P300A	300	100% Icu	3	690	75	50	140X257X109	2,358,400
LS0054	ABS403c3P350A	350	100% Icu	3	690	75	50	140X257X109	2,358,400
LS0053	ABS403c3P400A	400	100% Icu	3	690	75	50	140X257X109	2,358,400
LS0360	ABS803c3P500A	500	100% Icu	3	690	85	65	210X280X109	4,338,100
LS0361	ABS803c3P630A	630	100% Icu	3	690	85	65	210X280X109	4,338,100
LS0362	ABS803c3P800A	800	100% Icu	3	690	85	65	210X280X109	4,602,000

**INTERRUPTOR TERMOMAGNÉTICO TIPO INDUSTRIAL- "ABH" SERIE METASOL- FIJO- 600VAC/500VDC**

Código	Referencia	Corriente Amperios	Ics	Polos	Voltaje VAC	Icu(IEC60947-2)kA		Medidas WxHxD	Precio Lista
						230 V	440V		
LS0400	ABH103c 3P15A	15	100% Icu	3	690	100	50	90X155X60	776,600
LS0401	ABH103c 3P20A	20	100% Icu	3	690	100	50	90X155X60	776,600
LS0402	ABH103c 3P30A	30	100% Icu	3	690	100	50	90X155X60	776,600
LS0403	ABH103c 3P40A	40	100% Icu	3	690	100	50	90X155X60	776,600
LS0404	ABH103c 3P50A	50	100% Icu	3	690	100	50	90X155X60	776,600
LS0405	ABH103c 3P60A	60	100% Icu	3	690	100	50	90X155X60	776,600
LS0406	ABH103c 3P75A	75	100% Icu	3	690	100	50	90X155X60	776,600
LS0407	ABH103c3P100A	100	100% Icu	3	690	100	50	90X155X60	776,600
LS0408	ABH103c3P125A	125	100% Icu	3	690	100	50	90X155X60	1,069,200
LS0413	ABH203c3P150A	150	100% Icu	3	690	100	50	105X165X60	1,155,600
LS0409	ABH203c3P175A	175	100% Icu	3	690	100	50	105X165X60	1,155,600
LS0410	ABH203c3P200A	200	100% Icu	3	690	100	50	105X165X60	1,155,600
LS0411	ABH203c3P225A	225	100% Icu	3	690	100	50	105X165X60	1,155,600
LS0412	ABH203c3P250A	250	100% Icu	3	690	100	50	105X165X60	1,242,000

**SEPARADORES Y BORNAS DE CONEXIÓN PARA INTERRUPTORES MCCB METASOL**

Código	Referencia	Instalar en Interruptor	Precio Lista
LS0141	SEPARADOR DE FASES REF B-23C	ABN/S/H 103, ABN/S/H 203	4,000
LS0142	SEPARADOR DE FASES REF B-43B	ABN403, ABS403	6,800
LS0143	SEPARADOR DE FASES REF B-43C	ABN803, TS630N	6,800



**INTERRUPTOR TERMOMAGNÉTICO TIPO INDUSTRIAL- SERIE SUSOL- REGULABLE- 690 VAC/500 VDC**

Código	Referencia	Corriente Amperios	Ics	Polos	Voltaje VAC	Icu(IEC60947-2)kA		Medidas WxHxD	Precio Lista
						230 V	440V		
LS0065	TE100N FMU16	12.8-16	100% Icu	3	690	85	37	76X130X82	934,900
LS0066	TE100N FMU25	20-25	100% Icu	3	690	85	37	76X130X82	934,900
LS0067	TE100N FMU40	32-40	100% Icu	3	690	85	37	76X130X82	934,900
LS0068	TE100N FMU63	50.4-63	100% Icu	3	690	85	37	76X130X82	934,900
LS0064	TE100N FMU80	64-80	100% Icu	3	690	85	37	76X130X82	934,900
LS0069	TE100N FMU100	80-100	100% Icu	3	690	85	37	76X130X82	934,900
LS0070	TE160N FMU125	100-125	100% Icu	3	690	85	37	76X130X82	1,167,500
LS0071	TE160N FMU160	128-160	100% Icu	3	690	85	37	76X130X82	1,167,500
LS0088	TS250N ATU200	160-200	100% Icu	3	690	100	50	105X160X86	2,236,500
LS0080	TS250N ATU250	200-250	100% Icu	3	690	100	50	105X160X86	2,236,500
LS0087	TS400N ATU300	240-300	100% Icu	3	690	100	65	140X260X110	4,399,900
LS0081	TS400N ATU400	320-400	100% Icu	3	690	100	65	140X260X110	4,399,900
LS0089	TS630N ATU500	400-500	100% Icu	3	690	100	65	140X260X110	6,064,800
LS0082	TS630N ATU630	504-630	100% Icu	3	690	100	65	140X260X110	6,064,800
LS0090	TS800N ATU800	640-800	100% Icu	3	690	100	65	210X320X135	8,274,500
LS0086	TS1000H NGO*	400-1000	75% Icu	3	690	75	65	210x327x152.5	18,478,800
LS0085	TS1250H NGO*	500-1250	75% Icu	3	690	75	65	210x327x152.5	21,223,900
LS0084	TS1600H NGO*	640-1600	75% Icu	3	690	75	65	210x327x152.5	25,286,300

Unidades ATU ajustables tanto en su corriente térmica como magnética. (Ir: 0.8-1.0 In, Im: 5-10 Ir)

\*Interruptores iguales o superiores a 1000 Amp en la ref TS se suministran con protección de falla a tierra.

\*La unidad NGO es unidad de disparo electrónica, cuenta con las siguientes protecciones para ajustarse: LSIG

**INTERRUPTOR MAGNÉTICO - PROTECCIÓN CONTRA CORTO CIRCUITO**

Código	Referencia	Corriente Amperios	Ics	Polos	Voltaje VAC	Icu(IEC60947-2)kA		Medidas WxHxD	Precio Lista
						230 V	440V		
LS0586	TS100N MTU50	6...12In	100% Icu	3	690	100	50	105X160X86	1,502,400
LS0580	TS100N MTU100	6...12In	100% Icu	3	690	100	50	105X160X86	1,593,700
LS0581	TS160N MTU160	6...12In	100% Icu	3	690	100	50	105X160X86	1,947,100
LS0582	TS250N MTU220	6...12In	100% Icu	3	690	100	50	105X160X86	2,011,300
LS0583	TS400N MTU320	6...12In	100% Icu	3	690	100	65	140X260X110	4,101,400
LS0584	TS630N MTU500	6...12In	100% Icu	3	690	100	65	140X260X110	4,183,500

**SEPARADORES Y BORNAS DE CONEXIÓN PARA INTERRUPTORES MCCB SUSOL**

Código	Referencia	Instalar en Interruptor	Precio Lista
LS0144	SEPARADOR DE FASES REF B-33C	TS160N, TS250N	4,200
LS0933	BLOQUEO POR CANDADO PL1	TD100-TD160N	175,000
LS0934	BLOQUEO POR CANDADO PL2	TS250N	178,000
LS0935	BLOQUEO POR CANDADO PL3	TS400-TS630N	197,000
LS0936	BLOQUEO POR CANDADO PL4	TS800N	223,000

**ACCESORIOS PARA INTERRUPTORES - BOBINAS DE DISPARO (SHT)**

Código	Referencia	Tensión (V)	Instalar en Interruptor	Precio Lista
LS0266	SHT-100, 63-250	100-130 V	AB 53, AB 103, AB 203, N/S/H/L	150,885
LS0267	SHT-200, 63-250	200-250 V	AB 53, AB 103, AB 203, N/S/H/L	150,885
LS0268	SHT-100 AC/DC, 400-800	100-240 V	AB 403, AB 803, N/S/H/L	329,490
LS0269	SHT-100, 1000-1200	100-130 V	AB 1003, AB 1203, b	402,780
LS0259	SHT-200,1000-1200	200-250 V	AB 1003, AB 1203, b	402,780
LS0256	SHT-100, TE	100-130 V	TE100N-TE160N	269,535
LS0257	SHT-200, TE	200-250 V	TE100N-TE160N	269,535
LS0247	SHT-100,LWT AC/DC	100-130 V	TD/TS160-TS800	269,535
LS0248	SHT-200,LWT AC/DC	200-240 V	TD/TS160-TS800	269,535
LS0249	SHT-100, AC/DC	100-130 V	TS1000/1250/1600	500,850
LS0250	SHT-200, AC/DC	200-250 V	TS1000/1250/1600	500,850
LS1104	UVT-240V TD160	220 V	TD160-TS800	500,850

**CONTACTOS AUXILIARES (AX) - CONTACTOS DE ALARMA (AL)**

Código	Referencia	Contacto	Instalar en Interruptor	Precio Lista
LS0233	AX 63-250	NO/NC	AB 63, AB 103, AB 203, N/S/H/L	108,465
LS0232	AX 400-800	NO/NC	AB 403, AB 803, N/S/H/L	123,060
LS0234	AX 1000-1200	NO/NC	AB 1003, AB 1203b	136,290
LS0235	AX TS 1000-1600	NO/NC	TS1000/1250/1600	159,705
LS0254	AX TE100N-TE160N	NO/NC	TE100N-TE160N	149,415
LS0239	AX TD 160-TS800	NO/NC	TD160-TS800	149,415
LS0230	AL 63-250	NO/NC	AB 63, AB 103, AB 203, N/S/H/L	108,465
LS0229	AL 400-800	NO/NC	AB 403, AB 803, N/S/H/L	123,060
LS0228	AL 1000-1200	NO/NC	AB 1003, AB 1203, b	136,290
LS0231	AX+AL 1000-1200	NO/NC	AB 1003, AB 1203, b	269,535
LS0236	AL TS 1000-1600	NO/NC	TS1000/1250/1600	159,705
LS0255	AL TE100N-TE160	NO/NC	TE100N-TE160N	149,415
LS0238	AL TD 160-TS800	NO/NC	TD160-TS800	149,415
LS0237	FUAL TS 1600	NO/NC	TS1000/1250/1600 (Señalización por defecto)	329,490

**ACCESORIOS PARA INTERRUPTORES DE CAJA MOLDEADA-MANDOS ROTATIVOS EXT**

Código	Referencia	Tipo de mando	Instalar en Interruptor	Precio Lista
LS0120	EH100	EXTENDIDO	ABN 50-100c, ABS 30-63c	329,490
LS0121	EH125	EXTENDIDO	ABS 125c, ABH 50,125C	329,490
LS0122	EH250	EXTENDIDO	ABN/ABS/ABH 250c	329,490
LS0123	E70U	EXTENDIDO	ABN/S/H/L 400c	727,860
LS0124	E80U	EXTENDIDO	ABN/S/L 800c	833,280
LS0253	EH1-E	EXTENDIDO	TE100-TE160N	424,725
LS0125	EH1-L	EXTENDIDO	TD100N-TD160	426,195
LS0126	EH2-S	EXTENDIDO	TS100-TS160-TS250	426,195
LS0127	EH3-S	EXTENDIDO	TS400-TS630	736,680
LS0128	EH4-S	EXTENDIDO	TS800	809,865
LS0129	EH5-S	EXTENDIDO	TS1000/1250/1600	2,296,245

**MANDOS MOTORIZADOS PARA INTERRUPTORES CAJA MOLDEADA- SERIE SUSOL**

Código	Referencia	Tensión (V)	Instalar en Interruptor	Precio Lista
LS0280	MOP 1	100.240 V	TD100,TD160	1,627,600
LS0283	MOP 2	100-110 V	TS100, TS160, TS250	2,285,300
LS1077	MOP 2	220 V	TS100, TS160, TS250	2,285,300
LS0281	MOP 3	100-110 V	TS400, TS630	3,075,900
LS1089	MOP 3	220 V	TS400, TS630	3,075,900
LS0282	MOP 4	100-110 V	TS800	3,673,100
LS1090	MOP 4	220 V	TS800	3,673,100



**INTERRUPTOR AUTOMÁTICO TIPO ABIERTO CON FALLA A TIERRA- SERIE METASOL- 3 POLOS**

Código	Referencia	Corriente Amperios	Ics	V Control	Voltaje VAC	Icu(IEC60947-2)kA		Medidas HxWxD	Precio Lista
						230 V	440V		
LS0983	AN-08D3-08H	320-800	100% Icu	220 V	690	65	65	300x300x295	24,717,000
LS0095	AN-08D3-08H	320-800	100% Icu	120 V	690	65	65	300x300x295	24,717,000
LS0984	AN-10D3-10H	400-1000	100% Icu	220 V	690	65	65	300x300x295	26,042,500
LS0096	AN-10D3-10H	400-1000	100% Icu	120 V	690	65	65	300x300x295	26,042,500
LS0981	AN-13D3-13H	500-1250	100% Icu	220 V	690	65	65	300x300x295	27,083,160
LS0097	AN-13D3-13H	500-1250	100% Icu	120V	690	65	65	300x300x295	27,083,160
LS0985	AN-16D3-16H	640-1600	100% Icu	220V	690	65	65	300x300x295	30,024,000
LS0098	AN-16D3-16H	640-1600	100% Icu	120V	690	65	65	300x300x295	30,024,000
LS0982	AS-20E3-20H	800-2000	100% Icu	220V	690	85	85	300x378x295	39,469,680
LS0099	AS-20E3-20H	800-2000	100% Icu	120V	690	85	85	300x378x295	39,469,680
LS0990	AS-25E3-25H	1000-2500	100% Icu	220V	690	85	85	300x378x295	54,376,920
LS0100	AS-25E3-25H	1000-2500	100% Icu	120V	690	85	85	300x378x295	54,376,920
LS0991	AS-32E3-32H	1280-3200	100% Icu	220V	690	85	85	300x378x295	Consultar precio
LS0101	AS-32E3-32H	1280-3200	100% Icu	120V	690	85	85	300x378x295	Consultar precio
LS0106	AS-40E3-40V	1600-4000	100% Icu	220V	690	85	85	300x378x295	Consultar precio
LS0105	AS-40E3-40V	1600-4000	100% Icu	120V	690	85	85	300x378x295	Consultar precio
LS0103	AS-50F3-50V	2000-5000	100% Icu	120V	690	100	100	300x597x295	Consultar precio

**NOTA: LOS INTERRUPTORES TIPO ABIERTO SE SUMINISTRAN CON PROTECCIÓN DE FALLA A TIERRA**

Los interruptores tipo abierto incluye en su precio los siguientes accesorios:

Contactos Auxiliares 3NC/3NO, Motor, SHT, CC.

\* Interruptor de 4000 A, 5000A, 6300A, conexión posterior vertical, los demás conexión posterior horizontal.



Unidad de Disparo Electrónica Estándar AG1

La unidad AG1 es unidad de disparo electrónica, cuenta con las siguientes protecciones para ajustarse:

A: Visualización de corriente

L: Long Time delay

S: Short time delay

I: Instantaneous

G: Ground Fault

**ACCESORIOS PARA INTERRUPTORES TIPO ABIERTO- SERIE METASOL**

Código	Referencia	Tensión (V)	Instalar en Interruptor	Precio Lista
LS0260	SHT 100-130 VAC/VDC, APERTURA	100-130 V	AN06-AS63	637,035
LS0261	SHT 200-250 VAC/VDC, APERTURA	200-250 V	AN06-AS63	637,035
LS0262	CC 100-130 VAC/VDC, CIERRE	100-130 V	AN06-AS63	768,915
LS0263	CC 200-250 VAC/VDC, CIERRE	200-250 V	AN06-AS63	768,915
LS0264	UVT 100-130 VAC/VDC, MÍNIMA	100-130 V	AN06-AS63	822,990
LS0265	UVT 200-250 VAC/VDC, MÍNIMA	200-250 V	AN06-AS63	822,990
LS0227	CONTACTO DE ALARMA AL1	NA	AN06-AS63	821,625
LS0270	M 100-130 VAC/VDC, MOTOR	100-130 V	AN06-AS63	3,164,700
LS0271	M 200-250 VAC/VDC, MOTOR	200-250 V	AN06-AS63	3,164,700
LS0278	MI-2W, ENCLAVAMIENTO 2 IN AN16	NA	AN06-AN16	5,536,965
LS0276	MI-2W, ENCLAVAMIENTO 2 IN AS50	NA	AS20-AS63	5,536,965
LS0277	MI-3W, ENCLAVAMIENTO 3 INT	NA	AN06-AS63	9,613,500

**INTERRUPTOR TERMOMAGNÉTICO TIPO MINI CIRCUIT BREAKER- SERIES BKJ63N - BKH**

Código	Referencia	Corriente Amperios	Polos	Voltaje VAC	Icu(IEC-60898)kA 230 V	Curva	Medidas WxHxD	Precio Lista
LS0184	BKJ63N 1P C1	1	1	400	6	C	17.8x82x60	33,400
LS0185	BKJ63N 1P C2	2	1	400	6	C	17.8x82x60	33,400
LS0186	BKJ63N 1P C3	3	1	400	6	C	17.8x82x60	33,400
LS0187	BKJ63N 1P C4	4	1	400	6	C	17.8x82x60	33,400
LS0188	BKJ63N 1P C6	6	1	400	6	C	17.8x82x60	32,400
LS0189	BKJ63N 1P C10	10	1	400	6	C	17.8x82x60	32,400
LS0190	BKJ63N 1P C16	16	1	400	6	C	17.8x82x60	32,400
LS0183	BKJ63N 1P C20	20	1	400	6	C	17.8x82x60	32,400
LS0191	BKJ63N 1P C25	25	1	400	6	C	17.8x82x60	32,400
LS0192	BKJ63N 1P C32	32	1	400	6	C	17.8x82x60	32,400
LS0193	BKJ63N 1P C40	40	1	400	6	C	17.8x82x60	35,400
LS0194	BKJ63N 1P C50	50	1	400	6	C	17.8x82x60	35,400
LS0195	BKJ63N 1P C63	63	1	400	6	C	17.8x82x60	35,400



Código	Referencia	Corriente Amperios	Polos	Voltaje VAC	Icu(IEC-60898)kA 230 V	Curva	Medidas WxHxD	Precio Lista
LS0196	BKJ63N 2P C1	1	2	400	6	C	35.6x82x60	68,400
LS0197	BKJ63N 2P C2	2	2	400	6	C	35.6x82x60	68,400
LS0198	BKJ63N 2P C3	3	2	400	6	C	35.6x82x60	68,400
LS0199	BKJ63N 2P C4	4	2	400	6	C	35.6x82x60	68,400
LS0200	BKJ63N 2P C6	6	2	400	6	C	35.6x82x60	64,300
LS0201	BKJ63N 2P C10	10	2	400	6	C	35.6x82x60	64,300
LS0202	BKJ63N 2P C16	16	2	400	6	C	35.6x82x60	64,300
LS0182	BKJ63N 2P C20	20	2	400	6	C	35.6x82x60	64,300
LS0203	BKJ63N 2P C25	25	2	400	6	C	35.6x82x60	64,300
LS0204	BKJ63N 2P C32	32	2	400	6	C	35.6x82x60	64,300
LS0205	BKJ63N 2P C40	40	2	400	6	C	35.6x82x60	68,400
LS0206	BKJ63N 2P C50	50	2	400	6	C	35.6x82x60	68,400
LS0207	BKJ63N 2P C63	63	2	400	6	C	35.6x82x60	68,400



Código	Referencia	Corriente Amperios	Polos	Voltaje VAC	Icu(IEC-60898)kA 230 V	Curva	Medidas WxHxD	Precio Lista
LS0208	BKJ63N 3P C1	1	3	400	6	C	53.4x82x60	112,600
LS0209	BKJ63N 3P C2	2	3	400	6	C	53.4x82x60	112,600
LS0210	BKJ63N 3P C3	3	3	400	6	C	53.4x82x60	112,600
LS0211	BKJ63N 3P C4	4	3	400	6	C	53.4x82x60	112,600
LS0212	BKJ63N 3P C6	6	3	400	6	C	53.4x82x60	100,200
LS0213	BKJ63N 3P C10	10	3	400	6	C	53.4x82x60	100,200
LS0214	BKJ63N 3P C16	16	3	400	6	C	53.4x82x60	100,200
LS0181	BKJ63N 3P C20	20	3	400	6	C	53.4x82x60	100,200
LS0215	BKJ63N 3P C25	25	3	400	6	C	53.4x82x60	100,200
LS0216	BKJ63N 3P C32	32	3	400	6	C	53.4x82x60	100,200
LS0217	BKJ63N 3P C40	40	3	400	6	C	53.4x82x60	117,600
LS0218	BKJ63N 3P C50	50	3	400	6	C	53.4x82x60	117,600
LS0219	BKJ63N 3P C63	63	3	400	6	C	53.4x82x60	117,600

Código	Referencia	Corriente Amperios	Polos	Voltaje VAC	Icu(IEC60947-2)kA 230 V	Curva	Medidas WxHxD	Precio Lista
LS0220	BKH 3P C80	80	3	400	10	C	81x81x60	312,800
LS0221	BKH 3P C100	100	3	400	10	C	81x81x60	312,800
LS0222	BKH 3P C125	125	3	400	10	C	81x82x60	355,900

**INTERRUPTOR TERMOMAGNÉTICO TIPO MINI CIRCUIT BREAKER- SERIE BKN**

Código	Referencia	Corriente Amperios	Polos	Voltaje VAC	Icu(IEC-60898)kA 230 V	Curva	Medidas WxHxD	Precio Lista
LS0670	BKN_b 1P C1	1	1	415	10	C	17.8x82x60	54,800
LS0671	BKN_b 1P C2	2	1	415	10	C	17.8x82x60	54,800
LS0672	BKN_b 1P C3	3	1	415	10	C	17.8x82x60	54,800
LS0673	BKN_b 1P C4	4	1	415	10	C	17.8x82x60	54,800
LS0674	BKN_b 1P C6	6	1	415	10	C	17.8x82x60	48,600
LS0675	BKN_b 1P C10	10	1	415	10	C	17.8x82x60	48,600
LS0223	BKN_b 1P C16	16	1	415	10	C	17.8x82x60	48,600
LS0224	BKN_b 1P C20	20	1	415	10	C	17.8x82x60	48,600
LS0694	BKN_b 1P C25	25	1	415	10	C	17.8x82x60	48,600
LS0676	BKN_b 1P C32	32	1	415	10	C	17.8x82x60	48,600
LS0225	BKN_b 1P C40	40	1	415	10	C	17.8x82x60	55,300
LS0677	BKN_b 1P C50	50	1	415	10	C	17.8x82x60	55,300
LS0678	BKN_b 1P C63	63	1	415	10	C	17.8x82x60	55,300



Código	Referencia	Corriente Amperios	Polos	Voltaje VAC	Icu(IEC-60898)kA 230 V	Curva	Medidas WxHxD	Precio Lista
LS0669	BKN_b 2P C1	1	2	415	10	C	35.6x82x60	107,900
LS0668	BKN_b 2P C2	2	2	415	10	C	35.6x82x60	107,900
LS0667	BKN_b 2P C3	3	2	415	10	C	35.6x82x60	107,900
LS0666	BKN_b 2P C4	4	2	415	10	C	35.6x82x60	107,900
LS0679	BKN_b 2P C6	6	2	415	10	C	35.6x82x60	103,800
LS0680	BKN_b 2P C10	10	2	415	10	C	35.6x82x60	103,800
LS0681	BKN_b 2P C16	16	2	415	10	C	35.6x82x60	103,800
LS0682	BKN_b 2P C20	20	2	415	10	C	35.6x82x60	103,800
LS0683	BKN_b 2P C25	25	2	415	10	C	35.6x82x60	103,800
LS0684	BKN_b 2P C32	32	2	415	10	C	35.6x82x60	103,800
LS0226	BKN_b 2P C40	40	2	415	10	C	35.6x82x60	112,500
LS0685	BKN_b 2P C50	50	2	415	10	C	35.6x82x60	112,500
LS0686	BKN_b 2P C63	63	2	415	10	C	35.6x82x60	112,500



Código	Referencia	Corriente Amperios	Polos	Voltaje VAC	Icu(IEC-60898)kA 230 V	Curva	Medidas WxHxD	Precio Lista
LS0695	BKN_b 3P C1	1	3	415	10	C	53.4x82x60	189,900
LS0696	BKN_b 3P C2	2	3	415	10	C	53.4x82x60	189,900
LS0697	BKN_b 3P C3	3	3	415	10	C	53.4x82x60	189,900
LS0698	BKN_b 3P C4	4	3	415	10	C	53.4x82x60	189,900
LS0699	BKN_b 3P C6	6	3	415	10	C	53.4x82x60	172,700
LS0890	BKN_b 3P C10	10	3	415	10	C	53.4x82x60	172,700
LS0687	BKN_b 3P C16	16	3	415	10	C	53.4x82x60	172,700
LS0688	BKN_b 3P C20	20	3	415	10	C	53.4x82x60	172,700
LS0689	BKN_b 3P C25	25	3	415	10	C	53.4x82x60	172,700
LS0690	BKN_b 3P C32	32	3	415	10	C	53.4x82x60	172,700
LS0691	BKN_b 3P C40	40	3	415	10	C	53.4x82x60	188,300
LS0692	BKN_b 3P C50	50	3	415	10	C	53.4x82x60	188,300
LS0693	BKN_b 3P C63	63	3	415	10	C	53.4x82x60	188,300

**ACCESORIOS PARA MINI CIRCUIT BREAKERS - CONTACTOS AUXILIARES**

Código	Referencia	Tipo	Instalar en Interruptor	Precio Lista
LS0251	BKN_b AX 6A, CONTACT DE POSICIÓN	NO/NC	BKN_b, BKJ63N	118,650
LS0252	BKN_b AL 6A, CONTACT DE DEFECTO	NO/NC	BKN_b, BKJ63N	118,650

\* Interruptor BKN-B y BKJ63N admiten 2 contactos auxiliares.

**ACCESORIOS PARA MINI CIRCUIT BREAKERS - PEINES DE CONEXIÓN- 63 AMP- 415 VAC**

Type BB101



Código	Referencia	Long	Instalar en Interruptor	Precio Lista
GW0616	GW96961, BORNA DE ASOCIACIÓN	NA	ASOCIAR CON PEINES Y CABLE DE ALIMENT	59,300
LS0320	BB101, PEINE CONEX MONOFÁSICO	1 mt	BKN/BKN_c/BKN_b	98,100
LS0322	BB201, PEINE CONEXIÓN BIFÁSICO	1 mt	BKN/BKN_c/BKN-b	398,200
LS0326	BB301, PEINE CONEXIÓN TRIFÁSICO	1 mt	BKN/BKN_c/BKN-b	615,600

**MINI CIRCUIT BREAKER DE PROTECCIÓN RESIDUAL- PROTECCIÓN DE FUGA A TIERRA**



Código	Referencia	Corriente		Polos	Voltaje VAC	IEC61008/KA		Medidas WxHxD	Precio Lista
		In	Sensibilidad			230 V	Clase		
LS0659	RKN_b 1P+N 25	25 A	30 mA	2	230	10	A/AC	42.2x108x59.8	336,100
LS0662	RKN_b 1P+N 32	32 A	30 mA	2	230	10	A/AC	42.2x108x59.8	336,100
LS0664	RKN_b 1P+N 40	40 A	30 mA	2	230	10	A/AC	42.2x108x59.8	336,100
LS0660	RKN_b 1P+N 63	63 A	30 mA	2	230	10	A/AC	42.2x108x59.8	362,200
LS0973	RKN_b 1P+N 63	63 A	300 mA	2	230	10	A/AC	42.2x108x59.8	350,400
LS0665	RKN_b 3P+N 25	25 A	30 mA	4	415	10	A/AC	84.4x108x59.8	465,600
LS0658	RKN_b 3P+N 25	25 A	100 mA	4	415	10	A/AC	84.4x108x59.8	465,600
LS0663	RKN_b 3P+N 32	32 A	30 mA	4	415	10	A/AC	84.4x108x59.8	465,600
LS0318	RKN_b 3P+N 40	40 A	30 mA	4	415	10	A/AC	84.4x108x59.8	465,600
LS0661	RKN_b 3P+N 63	63 A	30 mA	4	415	10	A/AC	84.4x108x59.8	533,700
LS0977	RKN_b 3P+N 63	63 A	300 mA	4	415	10	A/AC	84.4x108x59.8	516,600

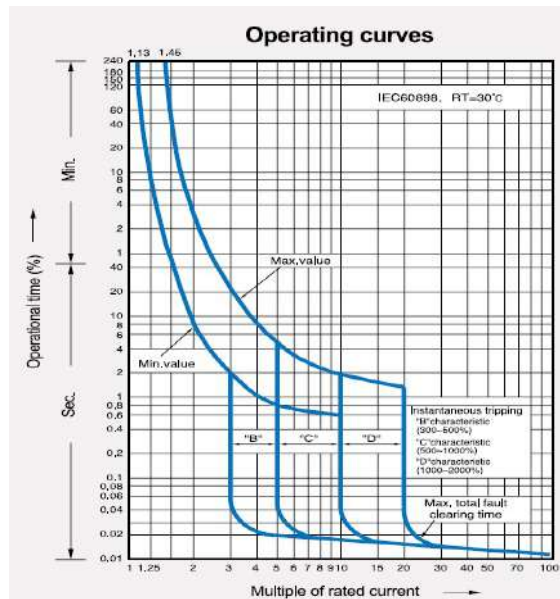

**INTERRUPTOR TERMOMAGNÉTICO TIPO ENCHUFABLE- SERIE BFN**

Código	Referencia	Corriente Amperios	Polos	Voltaje VAC	Icu(IEC-60947-2)kA 230 V	Ics	Medidas WxHxD	Precio Lista
LS0290	BFN 1P 15A	15	1	230	10	75%Icu	24.8x71x53.15	<b>45,500</b>
LS0291	BFN 1P 20A	20	1	230	10	75%Icu	24.8x71x53.15	<b>45,500</b>
LS0292	BFN 1P 30A	30	1	230	10	75%Icu	24.8x71x53.15	<b>45,500</b>
LS0293	BFN 1P 40A	40	1	230	10	75%Icu	24.8x71x53.15	<b>45,500</b>
LS0294	BFN 1P 50A	50	1	230	10	75%Icu	24.8x71x53.15	<b>46,700</b>



Código	Referencia	Corriente Amperios	Polos	Voltaje VAC	Icu(IEC-60947-2)kA 230 V	Ics	Medidas WxHxD	Precio Lista
LS0295	BFN 2P 15A	15	2	400	10	75%Icu	49.6x71x53.15	<b>87,400</b>
LS0296	BFN 2P 20A	20	2	400	10	75%Icu	49.6x71x53.15	<b>87,400</b>
LS0297	BFN 2P 30A	30	2	400	10	75%Icu	49.6x71x53.15	<b>87,400</b>
LS0298	BFN 2P 40A	40	2	400	10	75%Icu	49.6x71x53.15	<b>87,400</b>
LS0299	BFN 2P 50A	50	2	400	10	75%Icu	49.6x71x53.15	<b>104,900</b>



Código	Referencia	Corriente Amperios	Polos	Voltaje VAC	Icu(IEC-60947-2)kA 230 V	Ics	Medidas WxHxD	Precio Lista
LS0300	BFN 3P 15A	15	3	400	10	75%Icu	74.4x71x53.15	<b>156,000</b>
LS0301	BFN 3P 20A	20	3	400	10	75%Icu	74.4x71x53.15	<b>156,000</b>
LS0302	BFN 3P 30A	30	3	400	10	75%Icu	74.4x71x53.15	<b>156,000</b>
LS0303	BFN 3P 40A	40	3	400	10	75%Icu	74.4x71x53.15	<b>156,000</b>
LS0304	BFN 3P 50A	50	3	400	10	75%Icu	74.4x71x53.15	<b>161,500</b>

**INTERRUPTOR TERMOMAGNÉTICO TIPO DOBLE TORNILLO - SERIE BF**

Código	Referencia	Corriente Amperios	Polos	Voltaje VAC	Icu(IEC-60947-2)kA 230 V	415 V	Medidas WxHxD	Precio Lista
LS0635	BF51a 15A	15	1	230	10	2.5	25x97x65	<b>60,300</b>
LS0636	BF51a 20A	20	1	230	10	2.5	25x97x65	<b>60,300</b>
LS0637	BF51a 30A	30	1	230	10	2.5	25x97x65	<b>60,300</b>
LS0638	BF51a 40A	40	1	230	10	2.5	25x97x65	<b>60,300</b>
LS0639	BF51a 50A	50	1	230	10	2.5	25x97x65	<b>60,300</b>
LS0608	BF101a 60A	60	1	230	10	2.5	25x97x65	<b>113,400</b>
LS0605	BF101a 75A	75	1	230	10	2.5	25x97x65	<b>113,400</b>
LS0606	BF101a 100A	100	1	230	10	2.5	25x97x65	<b>113,400</b>



Código	Referencia	Corriente Amperios	Polos	Voltaje VAC	Icu(IEC-60947-2)kA 230 V	415 V	Medidas WxHxD	Precio Lista
LS0641	BF52a 15A	15	2	415	10	2.5	50x97x65	<b>113,400</b>
LS0642	BF52a 20A	20	2	415	10	2.5	50x97x65	<b>113,400</b>
LS0643	BF52a 30A	30	2	415	10	2.5	50x97x65	<b>113,400</b>
LS0644	BF52a 40A	40	2	415	10	2.5	50x97x65	<b>113,400</b>
LS0645	BF52a 50A	50	2	415	10	2.5	50x97x65	<b>113,400</b>
LS0609	BF102a 60A	60	2	415	10	2.5	50x97x65	<b>200,900</b>
LS0604	BF102a 75A	75	2	415	10	2.5	50x97x65	<b>200,900</b>
LS0607	BF102a 100A	100	2	415	10	2.5	50x97x65	<b>200,900</b>



Código	Referencia	Corriente Amperios	Polos	Voltaje VAC	Icu(IEC-60947-2)kA 230 V	415 V	Medidas WxHxD	Precio Lista
LS0630	BF53a 15A	15	3	415	10	2.5	75x97x65	<b>189,500</b>
LS0631	BF53a 20A	20	3	415	10	2.5	75x97x65	<b>189,500</b>
LS0632	BF53a 30A	30	3	415	10	2.5	75x97x65	<b>189,500</b>
LS0633	BF53a 40A	40	3	415	10	2.5	75x97x65	<b>189,500</b>
LS0634	BF53a 50A	50	3	415	10	2.5	75x97x65	<b>189,500</b>
LS0601	BF103a 60A	60	3	415	10	2.5	75x97x65	<b>257,100</b>
LS0602	BF103a 75A	75	3	415	10	2.5	75x97x65	<b>257,100</b>
LS0603	BF103a 100A	100	3	415	10	2.5	75x97x65	<b>257,100</b>

**GUARDAMOTOR CLASE DE DISPARO 10- SERIE Meta MEC**

Código	Referencia	Cte (A)	Corriente corto circuito (KA)					Endurancia	Precio Lista
			Icu 220/240V	Icu 400/415 V	Icu 440/460 V	Icu 500/525 V	Icu 600/690 v		
LS0156	MMS-32S 0.16 A	01-0.16	100	100	100	100	100	100000	319,100
LS0157	MMS-32S 0.25 A	0.16-0.25	100	100	100	100	100	100000	319,100
LS0158	MMS-32S 0.4 A	0.25-0.4	100	100	100	100	100	100000	319,100
LS0159	MMS-32S 0.63 A	0.4-0.63	100	100	100	100	100	100000	319,100
LS0160	MMS-32S 1 A	0.63-1	100	100	100	100	100	100000	319,100
LS0161	MMS-32S 1.6 A	1.0-1.6	100	100	100	100	3	100000	319,100
LS0162	MMS-32S 2.5 A	1.6-2.5	100	100	100	50	3	100000	319,100
LS0163	MMS-32S 4 A	2.5-4	100	100	50	15	3	100000	319,100
LS0164	MMS-32S 6 A	4-6'	100	100	15	10	3	100000	319,100
LS0165	MMS-32S 8 A	5-8'	100	100	15	10	3	100000	319,100
LS0166	MMS-32S 10 A	6-10'	100	50	15	6	3	100000	319,100
LS0167	MMS-32S 13 A	9-13'	100	50	10	6	3	100000	327,900
LS0168	MMS-32S 17 A	11-17'	50	20	10	6	3	100000	327,900
LS0169	MMS-32S 22 A	14-22	40	15	8	6	3	100000	327,900
LS0170	MMS-32S 26 A	18-26	40	15	8	5	3	100000	327,900
LS0171	MMS-32S 32 A	22-32	30	15	6	5	3	100000	327,900
LS0172	MMS-32S 40 A	28-40	30	10	5	4	2	100000	327,900
LS0176	MMS-63S 40 A	28-40	50	25	10	6	4	50000	837,500
LS0173	MMS-63S 50 A	34-50	50	25	10	6	4	50000	837,500
LS0174	MMS-63S 63 A	45-63	50	25	10	6	4	50000	837,500

**GUARDAMOTOR CLASE DE DISPARO 10- SERIE Meta MEC, ALTA CAPACIDAD DE RUPTURA**

Código	Referencia	Cte (A)	Corriente corto circuito (KA)					Endurancia	Precio Lista
			Icu 220/240V	Icu 400/415 V	Icu 440/460 V	Icu 500/525 V	Icu 600/690 v		
LS0365	MMS-32H 1.6 A	1.0-1.6	100	100	100	100	100	100000	508,100
LS0179	MMS-32H 2.5 A	1.6-2.5	100	100	100	100	8	100000	508,100
LS0366	MMS-32H 4 A	2.5-4	100	100	100	100	8	100000	508,100
LS0154	MMS-32H 6 A	4-6'	100	100	100	100	6	100000	508,100
LS0153	MMS-32H 8 A	5-8'	100	100	50	50	6	100000	508,100
LS0175	MMS-32H 10 A	6-10'	100	100	50	50	6	100000	508,100
LS1083	MMS-32H 13 A	9-13'	100	100	50	42	6	100000	549,400
LS0556	MMS-32H 17 A	11-17'	100	50	20	10	4	100000	549,400
LS0557	MMS-32H 22 A	14-22	100	50	20	10	4	100000	549,400
LS0555	MMS-32H 26 A	18-26	100	50	20	10	4	100000	549,400
LS1057	MMS-32H 32 A	22-32	100	50	20	10	4	100000	549,400
LS0367	MMS-32H 40 A	28-40	100	40	15	8	3	100000	549,400
LS0368	MMS-63H 10 A	6-10'	100	100	50	50	6	50000	1,256,800
LS0369	MMS-63H 13 A	9-13'	100	100	50	42	6	50000	1,256,800
LS1054	MMS-63H 17 A	11-17'	100	50	50	12	5	50000	1,256,800
LS1082	MMS-63H 22 A	14-22	100	50	50	12	5	50000	1,256,800
LS1114	MMS-63H 26 A	18-26	100	50	35	12	5	50000	1,256,800
LS1056	MMS-63H 32 A	22-32	100	50	35	10	5	50000	1,256,800
LS1034	MMS-63H 40 A	28-40	100	50	35	10	5	50000	1,256,800
LS1030	MMS-63H 50 A	34-50	100	50	35	10	5	50000	1,305,600
LS0180	MMS-63H 63 A	45-63	75	35	25	6	3	50000	1,305,600
LS0177	MMS-100H 90 A	70-90	100	75	50	12	6	50000	2,488,400
LS0178	MMS-100H100 A	80-100	100	75	50	12	6	50000	2,488,400



**ACCESORIOS PARA GUARDAMOTORES - CONTACTOS DE SEÑALIZACIÓN Y DEFECTO**

Código	Referencia	Instalar en Guardamotor	Precio Lista
LS0240	FX, CONTACTO DE POSICIÓN FRONTAL NO/NC	MMS-32S, MMS-63S	94,554
LS0241	LX, CONTACTO DE POSICIÓN LATERAL NO/NC	MMS-32S, MMS-63S	109,780
LS0242	LA, CONTACTO DE ALARMA X DISPARO NO/NC	MMS-32S, código 83011941002	123,365
LS1115	LA, CONTACTO DE ALARMA X DISPARO NO/NC	MMS-63S, código 83011941008	127,930
LS0243	LAM, CONT DE ALARM X DISP MAGNET NO/NC	MMS-32S	186,084
LS0323	PB323, BUS DE CONEXIÓN 3 MMS 32, 63 AMP	MMS-32S	277,776
LS0324	PB325, BUS DE CONEXIÓN 5 MMS 32, 63 AMP	MMS-32S	460,836
LS0325	PB633, BUS DE CONEXIÓN 3 MMS 63, 108 A	MMS-63S	304,344
LS0889	LTB32, BORNA DE CONEXIÓN CAB-E-BUS, 63 A	MMS-32S	244,404

**ACCESORIOS PARA GUARDAMOTORES - ASOCIACIÓN GUARDAMOTOR-CONTACTOR**

Código	Ref	Descripción	Elementos a Asociar	Precio Lista
LS0780	DA-22S	BLOQUE DE ASOCIACIÓN 9-22 A	MMS-32S+ MC-9/22	107,892
LS0781	DA-32SA	BLOQUE DE ASOCIACIÓN 32-40 A	MMS-32S+ MC-32/40	107,892
LS0782	DA-63A	BLOQUE DE ASOCIACIÓN 40-63 A	MMS-63S+MC40/63	127,116

**CONTACTOR MAGNÉTICO en AC- SERIE METASOL**

Código	Referencia con tensión de bobina	Contactos Auxiliares	Corriente (Amperios)			Potencia				Dimensiones (mm) W x H x D	Precio Lista
			AC1	AC3 200/240 V	AC3 380/440 V	200/240 V		380/440 V			
						KW	HP	KW	HP		
LS0451	MC-9b 120VAC	1NO+1NC	25	11	9	2.5	3	4	5.3	45x73.5x87.4	143,400
LS0450	MC-9b 220 VAC	1NO+1NC	25	11	9	2.5	3	4	5.3	45x73.5x87.4	143,400
LS0453	MC-12b 120VAC	1NO+1NC	25	13	12	3.5	5	5.5	7.5	45x73.5x87.4	159,600
LS0452	MC-12b 220VAC	1NO+1NC	25	13	12	3.5	5	5.5	7.5	45x73.5x87.4	159,600
LS0455	MC-18b 120VAC	1NO+1NC	40	18	18	4.5	6	7.5	10	45x73.5x87.4	203,900
LS0454	MC-18b 220VAC	1NO+1NC	40	18	18	4.5	6	7.5	10	45x73.5x87.4	203,900
LS0457	MC-22b 120VAC	1NO+1NC	40	22	22	5.5	7.5	11	15	45x73.5x87.4	254,100
LS0456	MC-22b 220VAC	1NO+1NC	40	22	22	5.5	7.5	11	15	45x73.5x87.4	254,100
LS0459	MC-32a 120VAC	2NO+2NC	50	32	32	7.5	10	15	20	69x83x90	353,100
LS0458	MC-32a 220VAC	2NO+2NC	50	32	32	7.5	10	15	20	69x83x90	353,100
LS0461	MC-40a 120VAC	2NO+2NC	60	40	40	11	15	18.5	25	69x83x90	472,700
LS0460	MC-40a 220VAC	2NO+2NC	60	40	40	11	15	18.5	25	69x83x90	472,700
LS0463	MC-50a 120VAC	2NO+2NC	70	55	50	15	20	22	30	79x106x119	646,900
LS0462	MC-50a 220VAC	2NO+2NC	70	55	50	15	20	22	30	79x106x119	646,900
LS0465	MC-65a 120VAC	2NO+2NC	100	65	65	19	25	30	40	79x106x119	734,200
LS0464	MC-65a 220VAC	2NO+2NC	100	65	65	19	25	30	40	79x106x119	734,200
LS0467	MC-85a 120VAC	2NO+2NC	135	85	85	25	33	45	60	94x140x135.8	994,000
LS0466	MC-85a 220VAC	2NO+2NC	135	85	85	25	33	45	60	94x140x135.8	994,000
LS0469	MC-100a120VAC	2NO+2NC	160	105	105	30	40	55	75	94x140x135.8	1,329,200
LS0468	MC-100a220VAC	2NO+2NC	160	105	105	30	40	55	75	94x140x135.8	1,329,200
LS0470	MC-130a120VAC	2NO+2NC	165	130	130	37	50	60	80	119x158x130.3	1,600,900
LS0471	MC-130a220VAC	2NO+2NC	165	130	130	37	50	60	80	119x158x130.3	1,600,900
LS0472	MC-150a120VAC	2NO+2NC	210	150	150	45	60	75	100	119x158x130.3	2,051,300
LS0473	MC-150a220VAC	2NO+2NC	210	150	150	45	60	75	100	119x158x130.3	2,051,300
LS0474	MC-185a100-240V	2NO+2NC	230	185	185	55	75	90	125	138x203x185.1	2,577,100
LS0475	MC-225a100-240V	2NO+2NC	275	225	225	75	100	132	180	138x203x185.1	3,142,500
LS0483	MC-265a100-240V	2NO+2NC	300	265	265	80	108	147	197	163x243x204.4	4,195,500
LS0476	MC-330a100-240V	2NO+2NC	350	330	330	90	125	160	215	163x243x204.4	5,464,700
LS0477	MC-400a100-240V	2NO+2NC	450	400	400	125	168	200	268	163x243x204.4	5,270,600
LS0484	MC-500a120VAC	2NO+2NC	580	500	500	147	197	265	355	285x312x245.3	10,515,800
LS0485	MC-500a220VAC	2NO+2NC	580	500	500	147	197	265	355	285x312x245.3	10,515,800
LS0479	MC-630a120VAC	2NO+2NC	660	630	630	190	255	330	443	285x312x245.3	11,106,400
LS0478	MC-630a220VAC	2NO+2NC	660	630	630	190	255	330	443	285x312x245.3	11,106,400
LS0486	MC-800a120VAC	2NO+2NC	900	800	800	220	295	440	590	285x312x245.3	14,223,800
LS0480	MC-800a220VAC	2NO+2NC	900	800	800	220	295	440	590	285x312x245.3	14,223,800

\* Diferente tensión de bobina, consultar con el asesor.

**CONTACTOR MAGNÉTICO en DC- SERIE METASOL**

Código	Referencia con tensión de bobina	Contactos Auxiliares	Corriente (Amperios)			Potencia (Kw)		Dimensiones (mm) W x H x D	Precio Lista
			AC1	AC3 200/240 V	AC3 380/440 V	KW 200/240 V	KW 380/440 V		
LS0487	MC-9b 24 VDC	1NO+1NC	25	11	9	2.5	4	45x73.5x103.6	308,800
LS0806	MC-12b 24 VDC	1NO+1NC	25	13	12	3.5	5.5	45x73.5x103.6	361,900
LS0808	MC-18b 24 VDC	1NO+1NC	40	18	18	4.5	7.5	45x73.5x103.6	440,100
LS0809	MC-18b 48 VDC	1NO+1NC	40	18	18	4.5	7.5	45x73.5x103.6	440,100
LS0811	MC-22b 24 VDC	1NO+1NC	40	22	22	5.5	11	45x73.5x103.6	490,500
LS0810	MC-22b 48 VDC	1NO+1NC	40	22	22	5.5	11	45x73.5x103.6	490,500
LS0812	MC-32a 24 VDC	2NO+2NC	50	32	32	7.5	15	69x83x117.1	679,500
LS0814	MC-40a 24 VDC	2NO+2NC	60	40	40	11	18.5	69x83x117.1	779,800
LS0815	MC-40a 48 VDC	2NO+2NC	60	40	40	11	18.5	69x83x117.1	779,800
LS0816	MC-50a 24 VDC	2NO+2NC	70	55	50	15	22	79x106x146.4	1,060,400
LS0817	MC-50a 48 VDC	2NO+2NC	70	55	50	15	22	79x106x146.4	1,060,400
LS0818	MC-65a 24 VDC	2NO+2NC	100	65	65	18.5	30	79x106x146.4	1,324,900
LS0819	MC-65a 48 VDC	2NO+2NC	100	65	65	18.5	30	79x106x146.4	1,324,900
LS0829	MC-65a 80 VDC	2NO+2NC	100	65	65	18.5	30	79x106x146.4	1,324,900

**CONTACTORES AUXILIARES SERIE METASOL**

Código	Referencia	Contactos	Ith (Amp)	Bobina	Contactos auxiliares	Precio Lista
LS0891	MR-4 2NO2NC	2NO+2NC	16	120 VAC	NINGUNO	236,400
LS0880	MR-4 2NO2NC	2NO+2NC	16	220 VAC	NINGUNO	236,400
LS0883	MR-4 4NO	4NO	16	120 VAC	NINGUNO	236,400
LS0881	MR-4 4NO	4NO	16	220 VAC	NINGUNO	236,400
LS0882	MR-4 4NC	4NC	16	220 VAC	NINGUNO	236,400

**ENCLAVAMIENTOS MECÁNICOS Y CONTACTOS AUXILIARES PARA CONTACTORES SERIE METASOL**

Código	Referencia	Contactos	Instalación	Instalar en Contactor	Precio Lista
LS0542	UA-1	1 NA/NC	LATERAL	CONTACTO AUXILIAR MC-9b HASTA MC-150a	51,786
LS0540	UA-4	2NA+2NC	FRONTAL	CONTACTO AUXILIAR MC-9b HASTA MC-150a	72,522
LS0541	AU-100	1NA+1NC	LATERAL	CONTACTO AUXILIAR MC-185a HASTA MC-800	76,896
LS0550	UR-02	2NC	LATERAL	ENCLAVAMIENTO MC-9b HASTA MC-150a	99,440
LS0551	AR-180	NINGUNO	LATERAL	ENCLAVAMIENTO MC-185a HASTA MC-400a	293,370
LS0552	AR-600	NINGUNO	POSTERIOR	ENCLAVAMIENTO MC-500a HASTA MC-800a	4,276,476

**REPUESTOS-BOBINAS PARA CONTACTORES SERIE METASOL**

Código	Referencia	Regulación	Instalar en Contactor	Precio Lista
LS0574	BOB MC-9/MC-22 24 VAC	85%-110%	MC-9b, MC-12b, MC-18b, MC-22b, MR-4	121,880
LS0561	BOB MC-9/MC-22 120VAC	85%-110%	MC-9b, MC-12b, MC-18b, MC-22b, MR-4	102,740
LS0560	BOB MC-9/MC-22 220VAC	85%-110%	MC-9b, MC-12b, MC-18b, MC-22b, MR-4	102,740
LS0849	BOB MC-9/MC-22 440VAC	85%-110%	MC-9b, MC-12b, MC-18b, MC-22b, MR-4	122,980
LS0563	BOB MC-32/MC-40 120VAC	85%-110%	MC-32a, MC-40a	102,740
LS0562	BOB MC-32/MC-40 220VAC	85%-110%	MC-32a, MC-40a	102,740
LS0845	BOB MC-32/MC-40 440VAC	85%-110%	MC-32a, MC-40a	122,980
LS0565	BOB MC-50/MC-65 120VAC	85%-110%	MC-50a, MC-65a	115,445
LS0564	BOB MC-50/MC-65 220VAC	85%-110%	MC-50a, MC-65a	115,445
LS0846	BOB MC-50/MC-65 440VAC	85%-110%	MC-50a, MC-65a	126,500
LS0567	BOB MC-85/MC-100 120VAC	85%-110%	MC-85a, MC-100a	156,530
LS0566	BOB MC-85/MC-100 220VAC	85%-110%	MC-85a, MC-100a	156,530
LS0847	BOB MC-85/MC-440 VAC	85%-110%	MC-85a, MC-100a	165,990
LS0568	BOB MC-130/MC-150 120VAC	85%-110%	MC-130a, MC-150a	578,050
LS0569	BOB MC-130/MC-150 220VAC	85%-110%	MC-130a, MC-150a	578,050
LS0570	BOB MC-185/225 100-240V	85%-110%	MC-185a, MC-225a	739,200
LS0571	BOB MC-265/400 100-240V	85%-110%	MC-265a, MC-400a	1,348,710
LS0573	BOB MC-500/800 100-127V	85%-110%	MC-500a, MC-800a	2,738,120
LS0572	BOB MC-500/800 200-240V	85%-110%	MC-500a, MC-800a	2,738,120

**RELÉ TÉRMICO- PROTECCIÓN CONTRA SOBRECARGAS CLASE 10A**

Código	Referencia	Ajuste Amperios	Tensión de empleo	Instalar en Contactor	Precio Lista
LS0529	MT-32 0.33A	0.25-0.4	690 VAC	MC-9b,MC-12b,MC-18b,MC-22b,MC-32a,MC-40a	181,800
LS0530	MT-32 0.52A	0.4-0.63	690 VAC	MC-9b,MC-12b,MC-18b,MC-22b,MC-32a,MC-40a	181,800
LS0500	MT-32 0.82A	0.63-1	690 VAC	MC-9b,MC-12b,MC-18b,MC-22b,MC-32a,MC-40a	181,800
LS0501	MT-32 1.3A	1-1.6	690 VAC	MC-9b,MC-12b,MC-18b,MC-22b,MC-32a,MC-40a	181,800
LS0502	MT-32 2.1A	1.6-2.5	690 VAC	MC-9b,MC-12b,MC-18b,MC-22b,MC-32a,MC-40a	181,800
LS0503	MT-32 3.3A	2.5-4	690 VAC	MC-9b,MC-12b,MC-18b,MC-22b,MC-32a,MC-40a	181,800
LS0504	MT-32 5A	4-6	690 VAC	MC-9b,MC-12b,MC-18b,MC-22b,MC-32a,MC-40a	181,800
LS0505	MT-32 6.5A	5-8	690 VAC	MC-9b,MC-12b,MC-18b,MC-22b,MC-32a,MC-40a	181,800
LS0528	MT-32 7.5A	6-9	690 VAC	MC-9b,MC-12b,MC-18b,MC-22b,MC-32a,MC-40a	181,800
LS0506	MT-32 8.5A	7-10	690 VAC	MC-9b,MC-12b,MC-18b,MC-22b,MC-32a,MC-40a	181,800
LS0507	MT-32 11A	9-13	690 VAC	MC-9b,MC-12b,MC-18b,MC-22b,MC-32a,MC-40a	181,800
LS0508	MT-32 15A	12-18	690 VAC	MC-9b,MC-12b,MC-18b,MC-22b,MC-32a,MC-40a	181,800
LS0509	MT-32 19A	16-22	690 VAC	MC-9b,MC-12b,MC-18b,MC-22b,MC-32a,MC-40a	181,800
LS0510	MT-32 21.5A	18-25	690 VAC	MC-9b,MC-12b,MC-18b,MC-22b,MC-32a,MC-40a	181,800
LS0511	MT-32 27A	22-32	690 VAC	MC-9b,MC-12b,MC-18b,MC-22b,MC-32a,MC-40a	181,800
LS0526	MT-32 34A	28-40	690 VAC	MC-9b,MC-12b,MC-18b,MC-22b,MC-32a,MC-40a	230,500
LS0512	MT-63 34A	28-40	690 VAC	MC-50a, MC-65a	310,200
LS0513	MT-63 42A	34-50	690 VAC	MC-50a, MC-65a	310,200
LS0514	MT-63 54A	45-65	690 VAC	MC-50a, MC-65a	310,200
LS0515	MT-95 74A	63-85	690 VAC	MC-85a, MC-100a	584,900
LS0516	MT-95 83A	70-95	690 VAC	MC-85a, MC-100a	584,900
LS0518	MT-150 93A	80-105	690 VAC	MC-130a, MC-150a	827,100
LS0517	MT-150 113A	95-130	690 VAC	MC-130a, MC-150a	827,100
LS0519	MT-150 130A	110-150	690 VAC	MC-130a, MC-150a	827,100
LS0520	MT-225 153	120-185	690 VAC	MC-185a, MC-225a	1,332,200
LS0521	MT-225 200A	160-240	690 VAC	MC-185a, MC-225a	1,332,200
LS0522	MT-400 265A	200-330	690 VAC	MC-265a, MC-330a, MC-400a	1,917,000
LS0523	MT-400 350A	260-400	690 VAC	MC-265a, MC-330a, MC-400a	1,917,000
LS0525	MT-800 660A	520-800	690 VAC	MC-500a, MC-630a, MC-800a	3,615,000

\* Relé con asociación directa al contactor hasta la serie MT-95

\* Relé series MT-150, MT-225, MT-400, MT-800 se asocian al contactor por medio de cable y tornillo, sobreponer.

\* Relés del tipo h3, sin diferencial

**RESISTENCIAS DE PRECARGA PARA ASOCIACIÓN CON BANCO DE CONDENSADORES**

Código	Referencia	Instalar en contactor	Corriente pico	Potencia máxima de operación (KVAR)			Precio Lista
				200-240 VAC	400-440 VAC	500-550 VAC	
LS0490	AC-9	MC-9b	560 A	5	9.7	14	153,684
LS0490	AC-9	MC-12b	560 A	6.7	12.5	18	153,684
LS0490	AC-9	MC-18b	850 A	8.5	16.7	24	153,684
LS0490	AC-9	MC-22b	1250 A	10	18	26	153,684
LS0490	AC-9	MC-32a	1900 A	15	25	36	153,684
LS0490	AC-9	MC-40a	2160 A	20	33.3	48	153,684
LS0491	AC-50	MC-50a	2160 A	20	40	58	215,676
LS0491	AC-50	MC-65a	3040 A	25	45.7	66	215,676
LS1123	AC-75	MC-85a		35	60	92	289,548
LS1123	AC-75	MC-100a		37	62	94	289,548

**REPUESTOS JUEGOS DE CONTACTOS PRINCIPALES PARA CONTACTORES METASOL**

Código	Referencia	Contactador	JG de contactos	Precio Lista
LS0419	CONTACTO FIJO MC-9	MC-9b	SET DE 6	27,170
LS0420	CONTACTO MOVIL MC-9	MC-9b	SET DE 3	18,260
LS0419	CONTACTO FIJO MC-12	MC-12b	SET DE 6	27,170
LS0420	CONTACTO MOVIL MC-12	MC-12b	SET DE 3	18,260
LS0421	CONTACTO FIJO MC-22	MC-22b	SET DE 6	58,850
LS0422	CONTACTO MOVIL MC-22	MC-22b	SET DE 3	48,400
LS0423	CONTACTO FIJO MC-32	MC-32a	SET DE 6	58,850
LS0424	CONTACTO MOVIL MC-32	MC-32a	SET DE 3	29,150
LS0425	CONTACTO FIJO MC-40	MC-40a	SET DE 6	96,360
LS0426	CONTACTO MOVIL MC-40	MC-40a	SET DE 3	55,880
LS0427	CONTACTO FIJO MC-50	MC-50a	SET DE 6	109,945
LS0428	CONTACTO MOVIL MC-50	MC-50a	SET DE 3	102,300
LS0429	CONTACTO FIJO MC-65	MC-65a	SET DE 6	102,300
LS0430	CONTACTO MOVIL MC-65	MC-65a	SET DE 3	102,300
LS0431	CONTACTO FIJO MC-100	MC-100a	SET DE 6	182,160
LS0432	CONTACTO MOVIL MC-100	MC-100a	SET DE 3	128,040
LS0433	CONTACTO FIJO MC-130	MC-130a	SET DE 6	1,149,500
LS0434	CONTACTO MOVIL MC-130	MC-130a	SET DE 3	170,500
LS0435	CONTACTO FIJO MC-150	MC-150a	SET DE 6	1,149,500
LS0436	CONTACTO MOVIL MC-150	MC-150a	SET DE 3	187,000
LS0437	CONTACTO FIJO MC-185	MC-185a	SET DE 6	1,149,500
LS0438	CONTACTO MOVIL MC-185	MC-185a	SET DE 3	187,000
LS0439	CONTACTO FIJO MC-225	MC-225a	SET DE 6	1,149,500
LS0440	CONTACTO MOVIL MC-225	MC-225a	SET DE 3	812,240
LS0441	CONTACTO FIJO MC-265/400	MC-265a-MC400a	SET DE 6	1,606,440
LS0442	CONTACTO MOVIL MC-265/400	MC-265a-MC400a	SET DE 3	812,240
LS0443	CONTACTO FIJO MC-500/800	MC-500a-MC800a	SET DE 6	1,893,760
LS0444	CONTACTO MOVIL MC-500/800	MC-500a-MC800a	SET DE 3	1,579,380

**ARRANQUE MOTOR DIRECTO EN CAJA- SERIE METASOL**

Código	Referencia con tensión de bobina	Tipo de caja	Corriente (Amperios)			Potencia (Kw)		Relé térmico asociado Amp	Precio Lista
			AC1	AC3 200/240 V	AC3 380/440 V	KW 200/240 V	KW 380/440 V		
LS0370	MW-9bMB 120V	PLÁSTICA	25	11	9	2.5	4	MT-32(0.25-0.4)	716,500
LS0371	MW-9bMB 120V	PLÁSTICA	25	11	9	2.5	4	MT-32(0.4-63)	716,500
LS0712	MW-9bMB 120V	PLÁSTICA	25	11	9	2.5	4	MT-32(0.63-1)	716,500
LS0704	MW-9bMB 120V	PLÁSTICA	25	11	9	2.5	4	MT-32(1-1.6)	716,500
LS0372	MW-9bMB 120V	PLÁSTICA	25	11	9	2.5	4	MT-32(1.6-2.5)	716,500
LS0373	MW-9bMB 120V	PLÁSTICA	25	11	9	2.5	4	MT-32(2.5-4)	716,500
LS1113	MW-9bMB 120V	PLÁSTICA	25	11	9	2.5	4	MT-32(4-6)	716,500
LS0374	MW-9bMB 120V	PLÁSTICA	25	11	9	2.5	4	MT-32(5-8)	716,500
LS0375	MW-9bMB 120V	PLÁSTICA	25	11	9	2.5	4	MT-32(6-9)	716,500
LS0376	MW-9bMB 220V	PLÁSTICA	25	11	9	2.5	4	MT-32(0.25-0.4)	716,500
LS0377	MW-9bMB 220V	PLÁSTICA	25	11	9	2.5	4	MT-32(0.4-63)	716,500
LS0378	MW-9bMB 220V	PLÁSTICA	25	11	9	2.5	4	MT-32(0.63-1)	716,500
LS0379	MW-9bMB 220V	PLÁSTICA	25	11	9	2.5	4	MT-32(1-1.6)	716,500
LS0380	MW-9bMB 220V	PLÁSTICA	25	11	9	2.5	4	MT-32(1.6-2.5)	716,500
LS1101	MW-9bMB 220V	PLÁSTICA	25	11	9	2.5	4	MT-32(2.5-4)	716,500
LS1120	MW-9bMB 220V	PLÁSTICA	25	11	9	2.5	4	MT-32(4-6)	716,500
LS1111	MW-9bMB 220V	PLÁSTICA	25	11	9	2.5	4	MT-32(5-8)	716,500
LS0599	MW-9bMB 220V	PLÁSTICA	25	11	9	2.5	4	MT-32(6-9)	716,500

**ARRANQUE MOTOR DIRECTO EN CAJA- SERIE METASOL**

Código	Referencia con tensión de bobina	Tipo de caja	Corriente (Amperios)			Potencia (Kw)		Relé térmico asociado Amp	Precio Lista
			AC1	AC3 200/240 V	AC3 380/440 V	KW 200/240 V	KW 380/440 V		
LS0381	MW-12bMB 120V	PLÁSTICA	25	13	12	3.5	5.5	MT-32(7-10)	<b>748,900</b>
LS0382	MW-12bMB 120V	PLÁSTICA	25	13	12	3.5	5.5	MT-32(9-13)	<b>748,900</b>
LS0597	MW-12bMB 220V	PLÁSTICA	25	13	12	3.5	5.5	MT-32(7-10)	<b>748,900</b>
LS0705	MW-12bMB 220V	PLÁSTICA	25	13	12	3.5	5.5	MT-32(9-13)	<b>748,900</b>
LS0383	MW-18bMB 120V	PLÁSTICA	40	18	18	4.5	7.5	MT-32(12-18)	<b>810,900</b>
LS0384	MW-18bMB 220V	PLÁSTICA	40	18	18	4.5	7.5	MT-32(12-18)	<b>810,900</b>
LS0385	MW-22bMB 120V	PLÁSTICA	40	22	22	5.5	11	MT-32(16-22)	<b>879,200</b>
LS0386	MW-22bMB 220V	PLÁSTICA	40	22	22	5.5	11	MT-32(16-22)	<b>879,200</b>
LS0387	MW-32aB 120V	METÁLICA	50	32	32	7.5	15	MT-32(18-25)	<b>1,231,800</b>
LS0388	MW-32aB 120V	METÁLICA	50	32	32	7.5	15	MT-32(22-32)	<b>1,231,800</b>
LS0598	MW-32aB 220V	METÁLICA	50	32	32	7.5	15	MT-32(18-25)	<b>1,231,800</b>
LS0725	MW-32aB 220V	METÁLICA	50	32	32	7.5	15	MT-32(22-32)	<b>1,231,800</b>
LS0389	MW-40aB 120V	METÁLICA	60	40	40	11	18.5	MT-32(28-40)	<b>1,386,900</b>
LS0390	MW-40aB 220V	METÁLICA	60	40	40	11	18.5	MT-32(28-40)	<b>1,386,900</b>
LS0391	MW-50aB 120V	METÁLICA	70	55	50	15	22	MT-63(34-50)	<b>1,912,600</b>
LS0392	MW-50aB 220V	METÁLICA	70	55	50	15	22	MT-63(34-50)	<b>1,912,600</b>
LS0393	MW-65aB 120V	METÁLICA	100	65	65	18.5	30	MT-63(45-65)	<b>2,037,900</b>
LS0726	MW-65aB 220V	METÁLICA	100	65	65	18.5	30	MT-63(45-65)	<b>2,037,900</b>

#### SERIE MT 60 INTERRUPTOR MAGNETOTÉRMICO DE ACCIONAMIENTO RÁPIDO

CURVA C - 30/25kA a 230V (EN60947-2) INSTALACIÓN EN RIEL DIN, VOLTAJE MÁX DE OPERACIÓN 440VAC/220 VDC.



Código	Referencia	Polos	Corriente nominal In (A)	Poder de corte (kA)			Precio Lista
				130V	230V	400V	
GE0005	GW92009	1	25	20	10	10	31,000
GW0204	GW92011	1	40	20	10	10	44,000
GW0205	GW92012	1	50	20	10	10	44,000
GW0116	GW92041	2	1		20	10	117,000
GW0117	GW92042	2	2		20	10	117,000
GW0118	GW92043	2	3		20	10	117,000
GW0120	GW92044	2	4		20	10	117,000
GW0209	GW92048	2	20		20	10	84,000
GW0121	GW92049	2	25		20	10	84,000
GW0211	GW92051	2	40		20	10	93,000
GW0212	GW92052	2	50		20	10	104,000
GW0122	GW92061	3	1		20	10	147,000
GW0123	GW92062	3	2		20	10	147,000
GW0124	GW92063	3	3		20	10	147,000
GW0125	GW92064	3	4		20	10	147,000
GW0215	GW92067	3	16		20	10	122,000
GW0126	GW92069	3	25		20	10	122,000
GW0219	GW92072	3	50		20	10	168,000
GW0220	GW92073	3	63		20	10	168,000
GW0275	GW93339	3	125		20	20	416,500

#### SERIE MT 100 INTERRUPTOR MAGNETOTÉRMICO DE ACCIONAMIENTO RÁPIDO

CURVA C - 30/25kA a 230V (EN60947-2) INSTALACIÓN EN RIEL DIN, VOLTAJE MÁX DE OPERACIÓN 440VAC/220 VDC.



Código	Referencia	Polos	Corriente nominal In (A)	Poder de corte (kA)			Precio Lista
				130V	230V	400V	
GW0128	GW92609	1	25	25	15	12.5	57,000
GW0230	GW92610	1	32	25	12.5	12.5	57,000
GW0231	GW92611	1	40	25	12.5	12.5	68,000
GW0232	GW92612	1	50	25	12.5	12.5	68,000
GW0267	GW92648	2	20		30	20	133,000
GW0129	GW92649	2	25		30	20	133,000
GW0268	GW92650	2	32		30	20	133,000
GW0237	GW92652	2	50		25	15	184,000
GW0241	GW92668	3	20		25	15	228,000
GW0130	GW92669	3	25		25	15	228,000
GW0133	GW92672	3	50		25	15	315,000
GW0134	GW92673	3	63		25	15	315,000

#### CAJA DE DISTRIBUCIÓN DE EMPOTRAR IP40, CON PUERTA TRANSPARENTE



Código	Referencia	Dimensiones WxHxD (mm)	Potencia disipable	Características	Precio Lista
GW4003	GW40605*	330 x 270 x 85	36W	12 Circuitos	148,000
GW4022	GW40229TB*	330 x 218 x 25	24W	12 Circuitos	102,600
GW4005	GW40606*	330 x 420 x 85	37W	24 Circuitos	281,900

Regleta para neutros y tierras en caja de distribución - 125 Amp				
Código	Referencia	Regleta Neutro y Tierra(mm²)	Para Instalar en cajas	Precio Lista
GW4009	GW40401	(1x25)+(7x10)	GW40003-GW40604	90,800
GW4010	GW40402	(3x25)+(10x10)	GW40605-GW40606-GW40229	157,000
GW4011	GW40404	(5x25)+(14x10)	GW40608	185,200

\* Precios válidos hasta agotar existencias.



#### SERIE MT 250 INTERRUPTOR MAGNETOTÉRMICO DE ACCIONAMIENTO RAPIDO

CURVA C - 25/50kA a 230V (EN60947-2) INSTALACIÓN EN RIEL DIN, VOLTAJE MÁX DE OPERACIÓN 440 VAC/220 VDC.



Código	Referencia	Polos	Corriente nominal In (A)	Poder de corte (kA)			Precio Lista
				130V	230V	400V	
GW0245	GW92810	1	32	30	15	15	39,500
GW0246	GW92811	1	40	30	15	15	65,000
GW0247	GW92812	1	50	30	15	15	78,000
GW0248	GW92813	1	63	30	15	15	420,000
GW0251	GW92848	2	20		50	30	173,000
GW0253	GW92851	2	40		30	20	173,000
GW0254	GW92852	2	50		25	15	173,000
GW0272	GW92866	3	10		40	25	266,000
GW0256	GW92867	3	16		40	25	266,000
GW0257	GW92868	3	20		40	25	266,000
GW0138	GW92869	3	25		40	25	266,000

#### APARATOS MODULARES PARA PROTECCIÓN DIFERENCIAL- INSTALACIÓN EN RIEL DIN



Código	Interruptor diferencial puro clase AC Instantáneo					
	Referencia	Polos	Corriente (A)	Idn	Voltaje VAC	Precio Lista
GW0403	GW94707	4	40 AMP	30mA	230 / 400	441,900

#### FUSIBLES 10.3, 38



Código	Fusible cilíndrico - clase gG					
	Referencia	Dimens. Ø, L. (mm)	Corriente (A)	Tensión	Poder de corte	Precio Lista
GW7006	GW72110	10.3, 38	32 AMP	500VAC	100kA	17,000

\* Precios válidos hasta agotar existencias.

**INTERRUPTOR AUTOMÁTICO TIPO INDUSTRIAL - LÍNEA "WS" SERIE-FIJO**



Código	Referencia	Corriente Amperios	Polos	Voltaje VAC	Icu(IEC-947-2)kA		Medidas WxHxD	Consultar precio
					230 V	440V		
MT0541	NF63HW 3P16A	16	3	690	25	10	75x130x68	*
MT0771	NF63HV 3P20A	20	3	690	25	10	75x130x68	*
MT0772	NF63HV 3P32A	32	3	690	25	10	75x130x68	*
MT0773	NF63HV 3P40A	40	3	690	25	10	75x130x68	*
MT0774	NF63HV 3P50A	50	3	690	25	10	75x130x68	*
MT0775	NF63HV 3P63A	63	3	690	25	10	75x130x68	*
MT0776	NF125CV 3P50A	50	3	600	30	10	90X130X68	*
MT0777	NF125CV 3P60A	60	3	600	30	10	90X130X68	*
MT0779	NF125CV 3P75A	75	3	600	30	10	90X130X68	*
MT0881	NF125CV 3P100A	100	3	600	30	10	90X130X68	*
MT0893	NF250CV 3P125A	125	3	690	36	15	105x165x68	*
MT0894	NF250CV 3P150A	150	3	690	36	15	105x165x68	*
MT0895	NF250CV 3P175A	175	3	690	36	15	105x165x68	*
MT0896	NF250CV 3P200A	200	3	690	36	15	105x165x68	*
MT0897	NF250CV 3P225A	225	3	690	36	15	105x165x68	*
MT0898	NF250CV 3P250A	250	3	690	36	15	105x165x68	*
MT0503	NF400CW 3P300A	300	3	690	50	25	140x257x103	*
MT0504	NF400CW 3P350A	350	3	690	50	25	140x257x103	*
MT0505	NF400CW 3P400A	400	3	690	50	25	140x257x103	*

**INTERRUPTOR AUTOMÁTICO TIPO INDUSTRIAL - LÍNEA "WS" SERIE FIJO - ALTA RUPTURA**



Código	Referencia	Corriente Amperios	Polos	Voltaje VAC	Icu(IEC-947-2)kA		Medidas WxHxD	Consultar precio
					230 V	440V		
MT0581	NF125HW 3P16A	16	3	690	100	50	90X130X68	*
MT0884	NF125HV 3P20A	20	3	690	100	50	90X130X68	*
MT0885	NF125HV 3P32A	32	3	690	100	50	90X130X68	*
MT0886	NF125HV 3P40A	40	3	690	100	50	90X130X68	*
MT0887	NF125HV 3P50A	50	3	690	100	50	90X130X68	*
MT0888	NF125HV 3P63A	63	3	690	100	50	90X130X68	*
MT0889	NF125HV 3P80A	80	3	690	100	50	90X130X68	*
MT0890	NF125HV 3P100A	100	3	690	100	50	90X130X68	*
MT0860	NF250HV 3P150A	150	3	690	100	50	105X165X68	*
MT0589	NF250HW 3P175A	175	3	690	100	50	105X165X68	*
MT0568	NF250HW 3P200A	200	3	690	100	50	105X165X68	*
MT0569	NF250HW 3P225A	225	3	690	100	50	105X165X68	*

**ACCESORIOS PARA INTERRUPTORES CAJA MOLDEADA FIJOS Y REGULABLES**



Código	Referencia	Descripción	Instalar en interruptor	Consultar precio
MT1107	SHTA240-05SVRS	Bobina de disparo 100-240 VAC	NF63HV,NF125,NF250CV/HV/SGV	*
MT0555	SHT4SWRS	Bobina de disparo 100-240 VAC	NF400, NF630CW/SEW/HEW	*
MT1682	AX-05SVLS	Contacto auxiliar izquierdo NF63-250	NF63HV,NF125,NF250CV/HV/SGV	*
MT7036	AX-4SWURS	Contacto auxiliar derecho NF400-800	NF400, NF630CW/SEW/HEW	*
MT1681	AL-05SVRS	Contacto de alarma izquierdo NF63-250	NF63HV,NF125,NF250CV/HV/SGV	*
MT0556	AL-4SWLS	Contacto de alarma izq NF400-630	NF400, NF630CW/SEW/HEW	*
MT1679	V-1SV	Mando rotativo directo NF125	NF125CV, NF125HV	*
MT1680	V-2SV	Mando rotativo directo NF250	NF250CV, NF125, 250HV/SGV	*

**INTERRUPTOR AUTOMÁTICO LÍNEA "WS" - UNIDAD DE DISPARO AJUSTABLE**



Código	Referencia	Ajuste de corriente en Amp	Polos	Voltaje VAC	Icu(IEC-947-2)kA		Medidas WxHxD	Consultar precio
					230 V	440V		
MT1206	NF125SGVRT16.20	16-20	3	690	85	36	105X165X68	*
MT1207	NF125SGVRT25.32	25-32	3	690	85	36	105X165X68	*
MT1208	NF125SGVRT35.50	35-50	3	690	85	36	105X165X68	*
MT1212	NF125SGVRT56.80	56-80	3	690	85	36	105X165X68	*
MT1210	NF125SGVRT70.100	70-100	3	690	85	36	105X165X68	*
MT1211	NF125SGVRT90.125	90-125	3	690	85	36	105X165X68	*
MT1219	NF250SGVRT200	140-200	3	690	85	36	105X165X68	*
MT1217	NF250SGVRT250	175-250	3	690	85	36	105X165X68	*

**INTERRUPTOR AUTOMÁTICO LÍNEA "WS" - UNIDAD AJUSTABLE- ALTA RUPTURA**



Código	Referencia	Ajuste de corriente en Amp	Polos	Voltaje VAC	Icu(IEC-947-2)kA		Medidas WxHxD	Consultar precio
					230 V	440V		
MT1235	NF125HGVRT16.20	16-20	3	690	100	65	105X165X68	*
MT1230	NF125HGVRT20.25	20-25	3	690	100	65	105X165X68	*
MT1231	NF125HGVRT35.50	35-50	3	690	100	65	105X165X68	*
MT1232	NF125HGVRT56.80	56-80	3	690	100	65	105X165X68	*
MT1234	NF125HGVRT70.100	70-100	3	690	100	65	105X165X68	*
MT1233	NF125HGVRT90.125	90-125	3	690	100	65	105X165X68	*
MT1242	NF250HGVRT160	125-160	3	690	100	65	105X165X68	*
MT1240	NF250HGVRT200	140-200	3	690	100	65	105X165X68	*

\* Unidades de disparo electrónicas ETR a partir del NF400 SEW/HEW (ajuste térmico, magnético y en tiempo)

**ACCESORIOS PARA INTERRUPTORES CAJA MOLDEADA FIJOS Y REGULABLES**



Código	Referencia	Descripción	Instalar en interruptor	Consultar precio
MT1618	AX-10SWLS	Contacto auxiliar izq NF1000-1600	NF1000, NF1250, NF1600SEW	*
MT1635	V-2SG	Mando rotativo directo NF250SGV	NF125, NF160, NF250SGV/HGV	*
MT1632	V-AD3S	Varilla mando extendido 175mm	V-05SV, V-1SV, V-2SV, V-2SG	*
MT1654	V-4SU	Mando rotativo directo NF400-630	NF400, NF630CW/SEW/HEW	*
MT1634	V-8S	Mando rotativo directo NF800	NF800CEW/SEW/HEW	*
MT1633	V-AD3L	Varilla mando extendido 109mm	V-4S, V-8S	*

**ACCESORIOS PARA INTERRUPTOR TIPO ABIERTO**



Código	Referencia	Descripción	Instalar en Interruptor	Consultar precio
MT1668	G1-W	Modulo protección F.tierra	AE630-SW -AE6300-SW	*
MT1610	AX-4-W	Contactos Auxiliares	AE630-SW -AE6300-SW	*
MT1612	SHT-AD250-W	Bobina apertura 120-240V	AE630-SW -AE6300-SW	*
MT1611	CC-AD250-W	Bobina de cierre 120-240V	AE630-SW -AE6300-SW	*
MT1625	MD-AD125-W	Motor 120 VAC	AE630-SW -AE6300-SW	*
MT1613	MD-AD250-W	Motor 240 VAC	AE630-SW -AE6300-SW	*
MT1615	MI-203F-W	Enclavamiento 2 Int*	AE630-SW -AE1600-SW	*
MT1614	MI-403F-W	Enclavamiento 2 Int*	AE2000-SW -AE4000-SWA	*

**CONTACTOR MAGNÉTICO-SERIE "S" (Abierto sin Relé térmico)**



Código	Referencia	Corriente ( Amperios)			KW		Contactos Auxiliares	Consultar precio
		AC1 220/240V	AC3 220/240V	AC3 440V	AC3 220/240V	AC3 440V		
MT0925	S-T10 AC100V	20	11	7	2.2	2.7	1NO	*
MT0924	S-T10 AC200V	20	11	7	2.2	2.7	1NO	*
MT0928	S-T12 AC100V	20	13	9	2.7	4	1NO+1NC	*
MT0929	S-T12 AC200V	20	13	9	2.7	4	1NO+1NC	*
MT0930	S-T20 AC100V	20	18	18	3.7	7.5	1NO+1NC	*
MT0931	S-T20 AC200V	20	18	18	3.7	7.5	1NO+1NC	*
MT0932	S-T25 AC100V	32	26	26	5.5	11	2NO+2NC	*
MT0933	S-T25 AC200V	32	26	26	5.5	11	2NO+2NC	*
MT0131	S-T32 AC100V*	32	32	32	7.5	15	1NO+1NC	*
MT0132	S-T32 AC200V*	32	32	32	7.5	15	1NO+1NC	*
MT0941	S-T35 AC100V	60	35	32	7.5	15	2NO, 2NC	*
MT0939	S-T35 AC200V	60	35	32	7.5	15	2NO, 2NC	*
MT0936	S-T50 AC100V	80	50	48	11	22	2NO, 2NC	*
MT0937	S-T50 AC200V	80	50	48	11	22	2NO, 2NC	*
MT0942	S-T65 AC100V	100	65	65	15	30	2NO, 2NC	*
MT0938	S-T65 AC200V	100	65	65	15	30	2NO, 2NC	*
MT0742	S-T80 AC100V	120	80	80	19	37	2NO, 2NC	*
MT0743	S-T80 AC200V	120	80	80	19	37	2NO, 2NC	*
MT0943	S-T100 AC100V	150	100	93	22	45	2NO, 2NC	*
MT3757	S-T100 AC200V	150	100	93	22	45	2NO, 2NC	*
MT0620	S-N125 AC100V	150	125	120	37	60	2NO, 2NC	*
MT0621	S-N125 AC200V	150	125	120	37	60	2NO, 2NC	*
MT0622	S-N150 AC100V	200	150	150	45	75	2NO, 2NC	*
MT0623	S-N150 AC200V	200	150	150	45	75	2NO, 2NC	*
MT0624	S-N180 AC100V	260	180	180	55	90	2NO, 2NC	*
MT0625	S-N180 AC200V	260	180	180	55	90	2NO, 2NC	*
MT0626	S-N220 AC100V	260	250	250	75	132	2NO, 2NC	*
MT0627	S-N220 AC200V	260	250	250	75	132	2NO, 2NC	*
MT0628	S-N 300 AC100V	350	300	300	90	160	2NO, 2NC	*
MT0629	S-N 300 AC200V	350	300	300	90	160	2NO, 2NC	*
MT0630	S-N 400 AC100V	450	400	400	125	220	2NO, 2NC	*
MT0631	S-N 400 AC200V	450	400	400	125	220	2NO, 2NC	*

Nota: \* No es posible realizar enclavamiento mecánico en contactores S-T32

AC100V (100-127 VAC) 50/60 Hz

AC200V (200-240 VAC) 50/60 Hz

**ACCESORIOS PARA CONTACTORES , CONTACTOS AUXILIARES Y ENCLAVAMIENTOS**



Código	Contacto Auxiliar	Asociar con Contactador	Consultar precio
MT1070	UT-AX111A1B(1NO+1NC)	S-T10 hasta S-T32 (Contacto Lateral)	*
MT0927	UT-AX42A2B(2NO+2NC)	S-T10 hasta S-T50 (Contacto Frontal)	*
MT1500	UN-AX42A2B(2NO+2NC)	S-N10 hasta S-N65 y SR-N4	*
MT1509	UN-AX4 (4NO)	S-N10 hasta S-N65 y SR-N4	*
MT1508	UN-AX80 (1NO+1NC)	S-T80, S-T100, S-N80, S-N125	*
MT1501	UN-AX150(1NO+1NC)	S-N150 hasta S-N400	*

Código	Enclavamiento mecánico	Asociar con Contactador	Consultar precio
MT0926	UT-ML11	S-T10-S-T12 y S-T20	*
MT1001	UN-ML21	S-N 21 hasta S-N65 y S-T21 hasta S-T80	*
MT1003	UN-ML80	S-N 80, S-N125, S-T100	*
MT1005	UN-ML150	S-N150	*
MT1004	UN-ML220	S-N180 hasta S-N400	*

**RELÉ TÉRMICO (Protección de sobrecarga)**



Código	Referencia	Talla del relé térmico	Ajuste del relé (Amperios)		Consultar precio
MT1050	TH-T18KP0.7	0.7A	0.55	0.85	*
MT1051	TH-T18KP0.9	0.9A	0.7	1.1	*
MT1052	TH-T18KP1.3	1.3A	1	1.6	*
MT1053	TH-T18KP1.7	1.7A	1.4	2	*
MT1054	TH-T18KP2.1	2.1A	1.7	2.5	*
MT1062	TH-T18KP2.5	2.5A	2	3	*
MT1055	TH-T18KP3.6	3.6A	2.8	4.4	*
MT1056	TH-T18KP5	5A	4	6	*
MT0727	TH-T18KP6.6	6.6A	5.2	8	*
MT1058	TH-T18KP9	9A	7	11	*
MT1059	TH-T18KP11	11A	9	13	*
MT1060	TH-T18KP15	15A	12	18	*
MT1061	TH-T25KP22	22A	18	26	*
MT1067	TH-T50KP29	29A	24	34	*
MT1064	TH-T50KP35	35A	30	40	*
MT1063	TH-T50KP42	42A	34	50	*
MT1065	TH-T 65 KP54	54A	43	65	*
MT1066	TH-T 100 KP82	82A	65	100	*
MT0701	TH-N 20 KP02	0.9A	0.7	1.1	*
MT0702	TH-N 20 KP03	1.3A	1	1.6	*
MT0703	TH-N 20 KP04	1.7A	1.4	2	*
MT0707	TH-N 20 KP04	2.5A	2.0	3.0	*
MT0709	TH-N 20 KP06	5A	4	6	*
MT0710	TH-N 20 KP07	6.6A	5.2	8	*
MT0711	TH-N 20 KP08	9A	7	11	*
MT1748	TH-N 120 KP	82A	65	100	*
MT1749	TH-N 120 TAKP	105A	85	125	*
MT1074	TH-N 220 RHKP	150A	120	180	*
MT0830	TH-N 220 HZKP	180A	140	220	*
MT0725	TH-N 400 HZKP	250A	200	300	*

Los relés térmicos TH-T18 son de conexión directa al contactor S-T.

Los relés térmicos TH-N y TH-T25/50/65/100 son de sobreponer, se asocian mediante tornillo y cable al contactor.

**EQUIPOS DE CONTROL - CONTACTOR AUXILIAR**



Código	Referencia	Bobina	Número de Contactos Principales	Consultar precio
MT1103	SR-N4 Bob 110 V	110 Vac	2NO - 2NC	*
MT1102	SR-N4 Bob 220 V	220 Vac	2NO - 2NC	*

**BLOQUE ASOCIACIÓN CONTACTOR RELÉ TÉRMICO - JUEGOS DE CONTACTOS PRINCIPALES**



Código	Referencia	Asociar con Contactor	Consultar precio
MT0905	MAINKITBH759N300	S-N50	*
MT0907	MAINKITBH769N300	S-N80	*
MT0908	MAINKITBH769N301	S-N95	*
MT0909	MAINKITBH779N300	S-N125	*
MT0910	MAINKITBH789N300	S-N150	*
MT0255	MAINKITBH799N303	S-N180	*
MT0913	MAINKITBH609N300	S-N300	*

**BOBINAS PARA CONTACTORES**



Código	Referencia	Tensión de la bobina ( Voltaje)	Consultar precio
MT0806	Bob S-N 10,11,12, SR-N4	AC 115-120 V	*
MT0807	Bob S-N 10,11,12, SR-N4	AC 200-220 V	*
MT0809	Bob S-N21	AC 115-120 V	*
MT0810	Bob S-N21	AC 200-220	*
MT0829	Bob S-N 25/35	AC 24 V	*
MT0811	Bob S-N 25/35	(AC 115-120 V)	*
MT0812	Bob S-N 25/35	(AC 200-220 V)	*
MT0813	Bob SN 50/65, S-T65	AC 100-127 V	*
MT0814	Bob SN 50/65, S-T65	AC 200-240 V	*
MT0815	Bob SN-ST 80/95/100	AC 100-127 V	*
MT0816	Bob SN-ST 80/95/100	AC 200-240 V	*
MT0817	Bob SN 125/150	AC 100-127 V	*
MT0818	Bob SN 125/150	AC 200-240 V	*
MT0819	Bob SN 180/220	AC 100-127 V	*
MT0820	Bob SN 180/220	AC 200-240 V	*
MT0821	Bob SN 300/400	AC 100-127 V	*
MT0822	Bob SN 300/400	AC 200-240 V	*

**GUARDAMOTOR, MMP-T Series, IEC 60947-4-1-2**



Código	Referencia	Rango (A)	Corriente corto circuito (KA)					Endurancia	Consultar precio
			Icu 220/240V	Icu 400/415 V	Icu 440/460 V	Icu 500/525 V	Icu 600/690 v		
MT1520	MMP-T32 0.16A	0.1-0.16	100	100	100	100	100	100000	*
MT1521	MMP-T32 0.25A	0.16-0.25	100	100	100	100	100	100000	*
MT1522	MMP-T32 0.4A	0.25-0.4	100	100	100	100	100	100000	*
MT1523	MMP-T32 0.63A	0.4-0.63	100	100	100	100	100	100000	*
MT1524	MMP-T32 1.0A	0.63-1	100	100	100	100	100	100000	*
MT1525	MMP-T32 1.6A	1-1.6	100	100	100	100	100	100000	*
MT1526	MMP-T32 2.5A	1.6-2.5	100	100	100	100	8	100000	*
MT1527	MMP-T32 4.0A	2.5-4	100	100	100	100	8	100000	*
MT1528	MMP-T32 6.3A	4-6.3	100	100	100	100	6	100000	*
MT1529	MMP-T32 8.0A	5-8	100	100	50	42	6	100000	*
MT1534	MMP-T32 10A	7-10	100	100	50	42	6	100000	*
MT1530	MMP-T32 13A	9-13	100	100	50	42	6	100000	*
MT1531	MMP-T32 18A	12-18	100	50	35	10	4	100000	*
MT1532	MMP-T32 25A	18-25	100	50	35	10	4	100000	*
MT1533	MMP-T32 32A	24-32	100	50	35	10	4	100000	*

**ACCESORIOS PARA GUARDAMOTORES MMP -T32 - CONTACTOS DE SEÑALIZACIÓN Y DEFECTO**

Código	Referencia	Descripción	Contacto	Corriente	Consultar precio
MT1510	UT-MAX1A	CONTACTO DE POSICIÓN FRONTAL	NO		*
MT1512	UT-MAL1A	CONTACTO DE ALARMA FRONTAL	NO		*
MT1517	UT-MAL1B	CONTACTO DE ALARMA FRONTAL	NC		*
MT1518	UT-TU	UNIDAD INDICADORA DE CORTO CTO			*
MT1513	UT-EP3	BORNA DE CONEXIÓN DE CABLEADO		32 Amp	*
MT1514	UT-2B4	BUS DE CONEXIÓN PARA 2 MMP-T32		32 Amp	*
MT1515	UT-3B4	BUS DE CONEXIÓN PARA 3 MMP-T32		32 Amp	*



**VARIADORES DE VELOCIDAD – SERIE D700**

- Control vectorial sin sensor.
- Unidad de mando integrada.
- Desconexión controlada en caso de microcorte de alimentación.
- Reinicio automático después de un corte de tensión.
- Función integrada de parada de emergencia.
- Ajuste automático del motor.
- Para aplicaciones estándar.
- 150% de torque a 1Hz y 200% de torque a 3Hz usando el control vectorial.
- Mayor optimización del consumo de corriente y de potencia.
- Ha sido diseñado para durar mínimo 10 años.
- Comunicación Modbus RS485.
- Función parada de seguridad(Safety) cumple con la norma EN954-1 Categoría 3 y IEC60204-1 categ de parada 0.

SERIE D Entrada 1F - 110-120VAC / Salida 3F 200-240 VAC								
Código	HP	Kw	Amp	Referencia	Dimensiones (mm)			Consultar precio
					H	W	D	
MT4023	0.5	0.4	2.5	FR-D710W-025-NA	128	68	142.5	*
MT4051	1.0	0.8	4.2	FR-D710W-042-NA	128	108	149.5	*

SERIE D Entrada 1F - 220-240VAC / Salida 3F 200-240 VAC								
MT3790	0.5	0.4	2.5	FR-D720S-025-NA	128	68	142.5	*
MT2005	1	0.8	4.2	FR-D720S-042-NA	128	68	162.5	*
MT4046	2	1.5	7	FR-D720S-070-NA	128	108	155.5	*
MT0134	3	2.3	10	FR-D720S-100-NA	150	140	145	*

SERIE D Entrada 3F 200-240VAC / Salida 3F 200-240 VAC								
Código	HP	Kw	Amp	Referencia	Dimensiones (mm)			Consultar precio
					H	W	D	
MT4022	0.5	0.4	2.5	FR-D720-025-NA	128	68	112.5	*
MT4012	1.0	0.8	4.2	FR-D720-042-NA	128	68	132.5	*
MT4013	2.0	1.5	7.0	FR-D720-070-NA	128	108	135.5	*
MT4014	3.0	2.3	10.0	FR-D720-100-NA	128	108	135.5	*
MT4015	5.0	3.8	16.5	FR-D720-165-NA	128	170	142.5	*
MT4016	7.5	5.7	23.8	FR-D720-238-NA	150	220	155	*
MT4017	10.0	7.5	31.8	FR-D720-318-NA	150	220	155	*
MT4032	15.0	11.0	45.0	FR-D720-11K	260	220	190	*
MT4036	20.0	15.0	58.0	FR-D720-15K	260	220	190	*



SERIE D Entrada y Salida 3F 380-480VAC								
Código	HP	Kw	Amp	Referencia	Dimensiones (mm)			Consultar precio
					H	W	D	
MT4054	0.5	0.4	1.2	FR-D740-012-NA	128	108	129.5	*
MT4039	1.0	0.8	2.2	FR-D740-022-NA	128	108	129.5	*
MT4030	2.0	1.5	3.6	FR-D740-036-NA	128	108	135.5	*
MT4028	3.0	2.3	5.0	FR-D740-050-NA	128	108	155.5	*
MT4029	5.0	3.8	8.0	FR-D740-080-NA	128	108	165.5	*
MT4018	7.5	5.7	12.0	FR-D740-120-NA	150	220	155	*
MT4019	10.0	7.5	16.0	FR-D740-160-NA	150	220	155	*
MT4033	15.0	11.0	23.0	FR-D740-11K	260	220	190	*
MT4035	20.0	15.0	29.5	FR-D740-15K	260	220	190	*

**ACCESORIOS**

Código	Referencia	Descripción	Consultar precio
MT3701	SC-FRPC	Cable parametrización RS422, para variador FR-D700/E700	*
MT3648	FR-PA07	Display externo para operación FR-D700/E700	*
MT3627	FR-PU07	Display externo de operación alfa numerico FR-D700/E700	*
MT3912	FR-CB201	Cable de comunicación Display-FR-D700/E700, 1 Metro	*

\* Variador serie D700 se puede configurar a través del software FR-Configurator

**VARIADORES DE VELOCIDAD – SERIE E800**

- Doble clasificación de carga LD(120%/60 Sg, 150%/3 Sg) y ND(150%/60 Sg, 200%/3 Sg).
- Auto tuning para motores IM y PM.
- Modbus RS485, BACnet MS/TP y doble puerto para los modelos con protocolo Etherne
- Vinculación de inversor a inversor, conexión múltiple de variadores a través de Etherne
- Melsec 2K step PLC.
- Operación en ambientes desde -20°C hasta 60°C.
- Sistema de alerta ante la corrosión.
- Función diagnóstico de sus principales componentes como condensadores, relés, ventiladores.
- Variedad de protocolos de comunicación, embebidos en el equipo sin tarjeta adicional, a seleccionar.
- Ethernet/IP, Modbus TCP/IP, Bacnet/IP, CC-Link IE Field Basic (TSN), Modbus TCP/IP, Profinet.
- Facilidad de operación con smartphone.
- Cumple con nivel de seguridad (SIL) 2 o 3 de la norma IEC 61508.
- Segura operación del usuario bajo IEC 61800-5-2.
- Soporta varios métodos de control como: control vectorial (con encoder), Real sensorless (sin encoder).
- Coating.



SERIE E800 Entrada/Salida 3F 200-240 VAC, MODBUS RTU RS485, BACnet MS/TP									
Código	HP	Kw	LD Amp	ND Amp	Referencia	Dimensiones (mm)			Consultar Precio
						H	W	D	
MT1851	0.5	0.4	3.5	3	E820-0030-5-60	128	68	120	*
MT3927	1.0	0.8	6	5	E820-0050-5-60	128	68	139	*
MT3918	2.0	1.5	9.6	8	E820-0080-5-60	128	108	142	*
MT1852	3.0	2.3	12	11	E820-0110-5-60	128	108	142	*
MT3781	5.0	3.8	19.6	17.5	E820-0175-5-60	128	170	149	*
MT0157	7.5	5.7	30	24	E820-0240-5-60	260	180	171	*
MT1854	10.0	7.5	40	33	E820-0330-5-60	260	180	171	*
MT7122	15.0	11.0	56	47	E820-0470-5-60	260	220	190	*
MT0232	20.0	15.0	69	60	E820-0600-5-60	260	220	190	*
MT0153	25.0	18.5	88	76	E820-0760-5-60	350	220	190	*
MT0233	30.0	22.0	115	90	E820-0900-5-60	350	220	190	*



SERIE E800 Entrada/Salida 3F 380-480 VAC, MODBUS RTU RS485, BACnet MS/TP									
Código	HP	Kw	LD Amp	ND Amp	Referencia	Dimensiones (mm)			Consultar Precio
						H	W	D	
MT1855	0.5	0.4	2.1	1.6	E840-0016-5-60	128	68	120	*
MT1856	1.0	0.8	3.5	2.6	E840-0026-5-60	128	68	139	*
MT1857	2.0	1.5	5.5	4	E840-0040-5-60	128	108	142	*
MT1858	3.0	2.3	6.9	6	E840-0060-5-60	128	108	142	*
MT1859	5.0	3.8	11.1	9.5	E840-0095-5-60	128	170	149	*
MT1860	7.5	5.7	17.5	12	E840-0120-5-60	260	180	171	*
MT1861	10.0	7.5	23	17	E840-0170-5-60	260	180	171	*
MT0234	15.0	11	35	23	E840-0230-5-60	260	220	190	*
MT7121	20.0	15	41	30	E840-0300-5-60	260	220	190	*
MT0215	25.0	18.5	45	38	E840-0380-5-60	350	220	190	*
MT0235	30.0	22	60	44	E840-0440-5-60	350	220	190	*

\* Referencias con Protocolos Ethernet (Consultar)

\* Modelos IP67 (Consultar)

Supported protocols

Model	CC-Link I/ETSN (100 Mbps)**	CC-Link IE Field Network Basic	MODBUS*TCP	PROFINET	EtherNet/IP	BACnet/IP	EtherCAT
FR-E800-[]EPA	●	●	●	—	●	●	—
FR-E800-[]EPA	●	●	●	●	—	—	—
FR-E800-[]EPO	—	—	—	—	—	—	○

\*1: 1 Gbps is optional (to be supported).

●: Supported ○: to be supported soon

\*Se requiere cable mini USB tipo B para la configuración del Variador serie E800 a través de software.

\*Variador serie E800 se puede configurar a través del software FR-Configurator 2.

**VARIADORES DE VELOCIDAD – SERIE F800**

- Especial para Ahorro de energía en Ventiladores o bombas de hasta un 60% en cargas reducidas.
- Con filtro EMC incluido.
- Panel de operación desmontable y útil para colocar en tablero frontal.
- Comunicaciones Modbus RTU, RS-485, BACnet MS/TP o Ethernet.
- PLC incorporado, Puerto USB Y Mini Din, Función PID.
- Uso en motores de Inducción y motores de Imán Permanente.



SERIE F Entrada 3F 200-240VAC / Salida 3F 200-240 VAC								
Código	HP	Kw	Amp	Referencia	Dimensiones (mm)			Consultar precio
					H	W	D	
MT4079	1.0	0.75	4.6	FR-F820-00046-3-N6	310	110	112	*
MT4072	2.0	1.5	7.7	FR-F820-00077-3-N6	310	110	127	*
MT4074	3.0	2.2	10.5	FR-F820-00105-3-N6	318	150	141.6	*
MT4071	5.0	3.7	16.7	FR-F820-00167-3-N6	318	150	141.6	*
MT4070	7.5	5.5	25.0	FR-F820-00250-3-N6	318	150	141.6	*
MT5170	10.0	7.5	34.0	FR-F820-00340-3-N6	324	220	170	*
MT4083	15.0	11.0	49.0	FR-F820-00490-3-N6	324	220	170	*
MT6072	20.0	15.0	63.0	FR-F820-00630-3-N6	363	220	190	*
MT4087	25.0	18.5	77.0	FR-F820-00770-3-N6	517	250	190	*
MT5177	30.0	22.0	93.0	FR-F820-00930-3-N6	517	250	190	*
MT4078	40.0	30.0	125.0	FR-F820-01250-3-N6	517	250	190	*
MT5202	50/60	37.0	154.0	FR-F820-01540-3-60	550	325	195	*
MT7070	60.0	45.0	187.0	FR-F820-01870-3-60	550	435	250	*
MT1868	75.0	55.0	233.0	FR-F820-02330-3-60	550	435	250	*

SERIE F Entrada 3F 480VAC / Salida 3F 380-480 VAC								
Código	HP	Kw	Amp	Referencia	Dimensiones (mm)			Consultar precio
					H	W	D	
MT1869	1.0	0.75	2.3	FR-F840-00023-3-N6	318	150	141.6	*
MT0302	2.0	1.5	3.8	FR-F840-00038-3-N6	318	150	141.6	*
MT2006	3.0	2.2	5.2	FR-F840-00052-3-N6	318	150	141.6	*
MT3679	5.0	3.7	8.3	FR-F840-00083-3-N6	318	150	141.6	*
MT3690	7.5	5.5	12.6	FR-F840-00126-3-N6	318	150	141.6	*
MT3684	10.0	7.5	17.0	FR-F840-00170-3-N6	324	220	170	*
MT3695	15.0	11.0	25.0	FR-F840-00250-3-N6	324	220	170	*
MT3707	20.0	15.0	31.0	FR-F840-00310-3-N6	363	220	190	*
MT3687	25.0	18.5	38.0	FR-F840-00380-3-N6	363	220	190	*
MT4068	30.0	22.0	47.0	FR-F840-00470-3-N6	517	250	190	*
MT3689	40.0	30.0	62.0	FR-F840-00620-3-N6	517	250	190	*
MT3680	50/60	37.0	77.0	FR-F840-00770-3-60	550	325	195	*
MT3681	60.0	45.0	93.0	FR-F840-00930-3-60	550	435	250	*
MT3696	75.0	55.0	116.0	FR-F840-01160-3-60	550	435	250	*
MT3734	100/150	75-112	180.0	FR-F840-01800-E360**	550	435	250	*
MT5200	150.0	112.0	216.0	FR-F840-02160-E3U6**	620	465	300	*
MT4105	200.0	150.0	260.0	FR-F840-02600-E3U6**	620	465	300	*
MT7065	250.0	187.0	325.0	FR-F840-03250-E3U6**	740	465	360	*

**TARJETAS OPCIONALES SERIES F800-A800**



Código	Referencia	Descripción	Consultar precio
MT3662	FR-A8AP	Tarjeta de retroalimentación de encoder para A800	*
MT3720	FR-A8AX	Tarjeta de entradas digitales 16 Bits para F800/A800	*
MT3721	FR-A8AY	Tarjeta de Salidas digitales/analogas para F800/A800	*
MT5085	FR-A8ERS-60	Tarjeta Modbus RS485/BAC Net MS/TP F800	*
MT3786	FR-A8NCE	Tarjeta de comunicación IE Field CC-Link	*

\*Variador serie F800 se puede configurar a través del software FR-Configurator 2.

\*\* Se debe adicionar DC Line Choke.

**VARIADORES DE VELOCIDAD – SERIE A800- ALTO TORQUE**

- Especial para Alto par, control vectorial sin sensor.
- Control de motores de Inducción y de Imán Permanente.
- PLd y SIL2 soportados como estándar.
- Puerto USB y Mini Din, Comunicaciones Modbu RTU, RS-485 o Ethernet.
- PLC incorporado, SLD, LD, ND,HD pueden ser seleccionados en los parámetros de funcionamiento.



SERIE A Entrada 3F 200-240VAC, 50/60 HZ, LD								
Código	HP	Kw	Amp	Referencia	Dimensiones (mm) *			Consultar precio
					H	W	D	
MT3758	2.0	1.5	7.0	FR-A820-00077-1-N6	260	110	125	*
MT4086	3.0	2.2	9.6	FR-A820-00105-1-N6	260	110	140	*
MT5066	5.0	3.7	15.2	FR-A820-00167-1-N6	260	150	140	*
MT1870	7.5	5.5	23.0	FR-A820-00250-1-N6	260	150	140	*
MT4073	10.0	7.5	31.0	FR-A820-00340-1-N6	260	150	170	*
MT4058	15/20	15.0	45.0	FR-A820-00490-1-N6	260	220	170	*
MT4055	20.0	15.0	58.0	FR-A820-00630-1-N6	260	220	190	*
MT1871	25.0	18.5	70.5	FR-A820-00770-1-N6	300	220	190	*
MT1872	30.0	22.0	85.0	FR-A820-00930-1-N6	400	250	190	*
MT4097	40.0	30.0	114.0	FR-A820-01250-1-N6	400	250	190	*
MT4093	50/60	45.0	140.0	FR-A820-01540-1-60	400	250	195	*
MT1873	60.0	45.0	170.0	FR-A820-01870-1-60	550	325	250	*
MT1874	75.0	55.0	212.0	FR-A820-02330-1-60	550	435	250	*
MT3856	125.0	93.0	288.0	FR-A820-03160-1-60**	550	435	250	*



SERIE A Entrada 3F 380-500 VAC, 50/60 HZ, LD								
	HP	Kw	AMP	REFERENCIA	DIMENSIONES (mm) *			CONSULTAR PRECIOS
					H	W	D	
MT1875	2.0	1.50	3.0	FR-A840-00038-1-N6	318	150	142	*
MT3661	3.0	2.2	4.8	FR-A840-00052-1-N6	318	150	142	*
MT1876	5.0	3.7	7.6	FR-A840-00083-1-N6	318	150	142	*
MT1877	7.5	5.5	11.5	FR-A840-00126-1-N6	318	150	142	*
MT3713	10.0	7.5	16.0	FR-A840-00170-1-N6	324	220	170	*
MT3723	15.0	11.0	23.0	FR-A840-00250-1-N6	324	220	170	*
MT3717	20.0	15.0	29.0	FR-A840-00310-1-N6	363	220	190	*
MT3699	25.0	18.5	35.0	FR-A840-00380-1-N6	363	220	190	*
MT1878	30.0	22.0	43.0	FR-A840-00470-1-N6	517	250	190	*
MT1879	40.0	30.0	57.0	FR-A840-00620-1-N6	517	250	190	*
MT1880	50.0	37.0	70.0	FR-A840-00770-1-60	550	325	195	*
MT1881	60.0	45.0	85.0	FR-A840-00930-1-60	550	435	250	*
MT1882	75.0	55.0	106.0	FR-A840-01160-1-60	550	435	250	*
MT1883	100.0	75.0	144.0	FR-A840-01800-1-60	550	435	250	*
MT1884	150.0	112.0	180.0	FR-A840-02160-1-60**	620	465	300	*

**DISPLAY OPCIONAL SERIES F800-A800**



Código	Referencia	Descripción	Consultar precio
MT3551	FR-LU08	Panel de operación en Cristal Líquido	*
MT3552	FR-ADP	Conector RJ45 para panel de operación	*
MT3912	FR-CB201	Cable de comunicación Display-FR-F800/A800, 1 Metro	*

\*Se requiere cable mini USB tipo B para la configuración del Variador serie A800 a través de software.

\*\*Variador serie A800 se puede configurar a través del software FR-Configurator 2.

\*\* Se debe adicionar DC Line Choke.

**SERVO MOTORES SERIE MR-JE**

- Regulación de posición/de velocidad interna.
- Regulación de velocidad/de par de giro.
- Auto-Tuning a tiempo real.
- Rápida respuesta, nivel de velocidad de frecuencia de 2.0 KHz.
- Supresión avanzada de vibraciones mecánicas.
- Conexión rápida y sencilla.
- Conformidad con normas y estándares internacionales.
- Encoder incremental de 131.072 pulsos/vuelta.
- Par máximo 300% par nominal.
- Comunicación Modbus RS-485.
- Tablas Indexadas.



**SERVO MOTOR DE BAJA INERCIA ALIMENTACIÓN 1F ó 3F 200-240Vac, 50/60 HZ.\*\*\*  
VEL 3000-4500 rpm CONTROLADOR POR PULSOS**

Código	W	T(N.m)	Servo motor	Código	Servo amplificador	Consultar precio
MT2002	100	0.32	HG-KN13JD	MT3548	MR-JE-10A	*
MT3934	200	0.64	HG-KN23JK	MT3549	MR-JE-20A	*
MT6073	400	1.30	HG-KN43JK	MT3396	MR-JE-40A	*
MT4096	750	2.40	HG-KN73JK	MT5054	MR-JE-70A	*



**SERVO MOTOR DE MEDIA INERCIA ALIMENTACIÓN 3F 200-240Vac, 50/60 HZ  
VEL 2000-3000 rpm CONTROLADOR POR PULSOS**

Código	W	T(N.m)	Servo motor	Código	Servo amplificador	Consultar precio
MT4099	500	2.40	HG-SN52JK*	MT5054	MR-JE-70A	*
MT4098	1000	4.80	HG-SN102JK*	MT5052	MR-JE-100A	*
MT4059	1500	7.20	HG-SN152JK*	MT3397	MR-JE-200A	*
MT4088	2000	9.60	HG-SN202JK*	MT3397	MR-JE-200A	*
MT4089	3000	14.30	HG-SN302JK**	MT6069	MR-JE-300A	*

\* Servomotores de 500W hasta 2000W admiten entrada 1F/220 VAC

\*\* Máxima velocidad 2500 rpm

\*Se requiere cable mini USB tipo B para la configuración del Servo motor MR-JE a través de software.

\*Servo motor MR-JE se puede configurar a través del software MR-Configurator 2.

**ACCESORIOS PARA SERVO MOTORES**

**CABLE DE POTENCIA Y CONECTORES PARA SERVO MOTOR**



Código	Referencia	Descripción	Consultar precio
MT3386	MR-PWS1CBL2M-A1-L	Cable de 2m para servo motor tipo HF/HG-KN 13-23-43-73	*
MT3360	MR-PWS1CBL2M-A2-L	Cable de 2m para servo motor tipo HF/HG-KN 13-23-43-73	*
MT3343	MR-PWS1CBL5M-A1-L	Cable de 5m para servo motor tipo HF/HG-KN 13-23-43-73	*
MT3392	MR-PWS1CBL5M-A2-L	Cable de 5m para servo motor tipo HF/HG-KN 13-23-43-73	*
MT5055	MR-PWS1CBL10M-A2-L	Cable de 10m para servo motor tipo KF/HG-KN13-23-43-73	*
MT3340	MR-PWCNS4	Conector servo motor tipo HF/HG-SN 52-102-152	*
MT5000	MR-PWCNS5	Conector servo motor tipo HF/HG-SN 202-302	*

**CABLE DE ENCODER PARA SERVO MOTOR**



Código	Referencia	Descripción	Consultar precio
MT3385	MR-J3ENCBL2M-A1-L	Cable de 2m para servo motor tipo HF/HG-KN 13-23-43-73	*
MT3362	MR-J3ENCBL2M-A2-L	Cable de 2m para servo motor tipo HF/HG-KN 13-23-43-73	*
MT3346	MR-J3ENCBL5M-A1-L	Cable de 5m para servo motor tipo HF/HG-KN 13-23-43-73	*
MT3391	MR-J3ENCBL5M-A2-L	Cable de 5m para servo motor tipo HF/HG-KN 13-23-43-73	*
MT5056	MR-J3ENCBL10M-A2-L	Cable de 10m para servo motor tipo HF/HG-KN13-23-43-73	*
MT3677	MR-J3ENSCBL2M-H	Cable de 2m para servo motor tipo HF/HG-SN 52~302	*
MT3324	MR-J3ENSCBL5M-H	Cable de 5m para servo motor tipo HF/HG-SN 52~302	*
MT3365	MR-J3ENSCBL10M-H	Cable de 10m para servo motor tipo HF/HG-SN 52~302	*

**CABLE CONTROL PARA SERVO MOTOR**



Código	Referencia	Descripción	Consultar precio
MT3327	MR-J2M-CN1TBL05M	Cable de 0.5 m para servo amplificador MR-JE/J4	*
MT3372	MR-J2M-CN1TBL1M	Cable 1.0 m para servo amplificador MR-JE/J4	*
MT3383	MR-TBNATBL05M	Cable de 0.5 m para I/O's MR-E/JE	*
MT5057	MR-TBNATBL1M	Cable de 1 m para I/O's MR-E/JE	*
MT3381	MR-J3CCN1CBL-3M	Cable de 3m para servo amplificador MR-J3/J4 CN1(50 pin)	*

**CABLE DE ALIMENTACIÓN POTENCIA DEL MOTOR MR-JE/J4**

Código	Referencia	Descripción	Consultar precio
MT6065	MR-J3P2-2M	Motor HG-SN52-102-152, longitud 2 mts.	*
MT6067	MR-J3P2-5M	Motor HG-SN52-102-152, longitud 5 mts.	*
MT3659	MR-J3P4-2M	Motor HG-SN202-302, longitud 2 mts.	*
MT3697	MR-J3P4-5M	Motor HG-SN202-302, longitud 5 mts.	*
MT6061	MR-J3P4-10M	Motor HG-SN202-302, longitud 10 mts.	*

**CONECTOR CONTROL PARA SERVOMOTOR**



Código	Referencia	Descripción	Consultar precio
MT3398	MR-TB50MIN	Bloque terminal de I/O's para MR-JE/J4	*
MT3382	MR-TB26A	Bloque terminal de I/O's MR-E/JE/J4 (cable 14)	*
MT6071	MR-J3CN1	Set Conector CN1 para I/O MR-J4-A	*

**BATERÍAS**



Código	Referencia	Descripción	Consultar precio
MT3313	MR-BAT	Batería para MR-E	*
MT3599	MR-CONFIGURATOR 2	Software de programación para servo motor MR-JE	*



**REACTORES DE LÍNEA/CARGA MRL**

**Armónicas y Calidad de Energía**

Los Variadores de velocidad benefician una gran diversidad de aplicaciones, pero contienen un proceso de conversión de energía que genera distorsión en corriente y voltaje que puede causar problemas en todo el sistema, incluyendo:

- Sobrecalentamiento de transformadores y equipo de distribución.
- Disparo involuntario de interruptores.
- Los equipos sensibles pueden fallar completamente.
- Bajo factor de potencia.
- Reduce la eficiencia del sistema.



**Reactor de Línea/Carga MRL**

El uso de un Reactor MRL reducirá el contenido de armónicos, los cuales reducen la corriente total RMS, mejorando así el factor de potencia total.

- El reactor de Línea/Carga MRL puede ser usado tanto en el lado de la entrada del variador como en el de carga hacia el motor, reduce armónicos, desconexiones inconvenientes y minimiza efectos de conductores largos.
- Baja pérdida en Watios, alto factor de servicio continuo.
- Aplica para unidades de 4 ó 6.
- Aumenta el tiempo de operación del variador.

**REACTORES DE LÍNEA DE BAJA IMPEDANCIA, 3 %, VOLTAJE 208/240 VAC, 50/60 Hz**

Código	Referencia	HP	In(Amp)	Pérdida WATTS	Alto cms	Ancho cms	Fondo cms	Peso Kg	Consultar Precio
MT1804	MRL-00205	0.5	2	14	10.4	11.1	6.35	0.9	*
MT7105	MRL-00401	1	4	15	10.4	11.1	7.11	1.8	*
MT5189	MRL-00801	2	8	20	12.2	15.2	7.60	3.2	*
MT1747	MRL-01201	3	12	26	12.7	15.2	8.83	4.1	*
MT7082	MRL-01801	5	18	36	13.5	15.2	8.13	4.1	*
MT5042	MRL-02501	7.5	25	48	14.7	18.3	8.90	6.4	*
MT7083	MRL-03501	10	35	49	14.7	18.3	10.16	6.4	*
MT7084	MRL-04501	15	45	54	18.8	22.9	13.46	10.4	*
MT1805	MRL-05501	20	55	64	18.5	22.9	13.46	10.9	*
MT1806	MRL-08001	25	80	82	18.3	22.9	13.46	11.4	*
MT1806	MRL-08001	30	80	82	18.3	22.9	13.46	11.4	*
MT1807	MRL-10001	40	100	94	18.6	22.9	13.46	13.2	*
MT1808	MRL-13001	50	130	108	17.8	22.9	11.84	13.2	*
MT1809	MRL-16001	60	160	116	18.3	22.9	17.28	18.6	*
MT1810	MRL-20001B14	75	200	124	19.1	22.9	21.08	17.3	*
MT1811	MRL-25001B14	100	250	154	19.1	22.9	22.90	21.4	*



**REACTORES DE LÍNEA BAJA IMPEDANCIA, 3%, VOLTAJE 480 VAC, 50/60 Hz**

Código	Referencia	HP	In(Amp)	Pérdida WATTS	Alto cms	Ancho cms	Fondo cms	Peso Kg	Consultar Precio
MT1812	MRL-00201	1	2	7.5	8.9	9.7	3.10	1.8	*
MT1813	MRL-00402	2	4	20	10.4	11.1	7.11	1.8	*
MT1813	MRL-00402	3	4	20	10.4	11.1	7.11	1.8	*
MT5071	MRL-00802	5	8	29	12.2	15.2	7.60	3.6	*
MT1814	MRL-01202	7.5	12	31	12.7	15.2	8.39	4.5	*
MT3779	MRL-01802	10	18	43	13.5	15.2	8.89	5.4	*
MT7109	MRL-02502	15	25	52	14.7	18.3	8.89	6.4	*
MT1072	MRL-03502	20	35	54	14.7	18.3	11.18	7.3	*
MT1072	MRL-03502	25	35	54	14.7	18.3	11.18	7.3	*
MT5086	MRL-04502	30	45	62	18.8	22.9	11.94	12.7	*
MT5087	MRL-05502	40	55	67	17.8	22.9	13.46	12.3	*
MT7046	MRL-08002	50	80	86	18.3	22.9	16.51	14.9	*
MT7046	MRL-08002	60	80	86	18.3	22.9	16.51	14.9	*
MT5088	MRL-10002	75	100	84	18.5	22.9	17.27	16.8	*
MT5089	MRL-13002	100	130	180	18.3	22.9	17.27	19.5	*
MT3834	MRL-16002	125	160	149	21.1	27.4	15.24	23.1	*
MT5191	MRL-20002B14	150	200	168	19.1	22.9	21.10	24.5	*

**REACTORES DE LÍNEA ALTA IMPEDANCIA, 5%, VOLTAJE 480 VAC, 50/60 Hz**

Código	Referencia	HP	In	Pérdida WATTS	Alto cms	Ancho cms	Fondo cms	Peso Kg	Consultar Precio
MT7047	MRL-00202	1	2	12	10.4	11.2	7.11	1.8	*
MT7041	MRL-00403	2	4	20	10.4	11.2	8.60	2.3	*
MT7041	MRL-00403	3	4	20	10.4	11.2	8.60	2.3	*
MT7040	MRL-00803	5	8	26	12.2	15.2	8.60	5.0	*
MT7045	MRL-01203	7.5	12	41	12.7	15.2	9.90	8.2	*
MT7044	MRL-01803	10	18	43	15.5	20.6	10.20	7.3	*
MT5086	MRL-04502	15	45	62	18.8	22.9	11.90	13.0	*
MT5087	MRL-05502	20	55	67	17.8	22.9	13.50	12.0	*
MT7046	MRL-08002	25	80	86	18.3	22.9	16.50	15.0	*
MT7046	MRL-08002	30	80	86	18.3	22.9	16.50	15.0	*
MT5088	MRL-10002	40	100	84	18.5	22.9	17.30	17.0	*
MT5089	MRL-13002	50	130	180	18.3	22.9	17.30	20.0	*
MT3834	MRL-16002	60	160	149	21.1	27.4	15.20	23.0	*
MT5191	MRL-20002B14	75	200	168	19.1	22.9	21.10	24.0	*
MT5190	MRL-13003	100	130	128	21.6	27.9	15.60	29.0	*
MT1815	MRL-16003	125	160	138	21.1	27.4	15.24	30.0	*
MT1816	MRL-20003B14	150	200	146	21.1	27.4	25.40	45.0	*



**SERIE ALPHA**



Código	Referencia	Descripción	Consultar precio
MT2414	AL2-10MR-D	Unidad base 24 V DC ; 6 entradas DC; 4 Salidas Relé.	*
MT2400	AL2-14MR-A	Unidad base AC 100-240 V; 8 entradas AC; 6 salidas relé.	*
MT2401	AL2-14MR-D	Unidad base 24 V DC ; 8 entradas DC; 6 salidas relé.	*
MT2402	AL2-24MR-A	Unidad base AC 100-240 V; 15 entradas AC; 9 salidas relé.	*
MT2406	AL2-2TC-ADP	Modulo de ext de salidas analogas y entradas sensor temperatura	*
MT2411	AL2-GSM-CAB	GSM Modem	*
MT2303	AL-232CAB*	Cable interfaz entre ALPHA y PC; 2,5 m.	*

\* Se requiere uso de conversor USB a RS232.

**PLC COMPACTO – MELSEC FX3S**



Código	Referencia	Descripción	Consultar precio
MT5167	FX3S-14MR/DS	Unidad base, alimentación 24VDC, 8 entradas, 6 salidas a relé.	*
MT5143	FX3S-14MR/ES	Unidad base, alimentación 100-240VAC, 8 entradas 24VDC, 6 salidas a relé.	*
MT5153	FX3S-14MT/ESS	Unidad base, alimentación 100-240VAC, 8 entradas 24VDC, 6 salidas a transistor tipo Source.	*
MT3143	FX3S-14MT/ES	Unidad base, alimentación 100-240VAC, 8 entradas 24VDC, 6 salidas a transistor tipo Sink.	*
MT5148	FX3S-20MR/DS	Unidad base, alimentación 24VDC, 12 entradas, 8 salidas a relé.	*
MT5150	FX3S-20MR/ES	Unidad base, alimentación 100-240VAC, 12 entradas 24VDC, 8 salidas a relé.	*
MT5159	FX3S-20MT/ESS	Unidad base, alimentación 100-240VAC, 12 entradas 24VDC, 8 salidas a transistor tipo Source.	*
MT5158	FX3S-20MT/ES	Unidad base, alimentación 100-240VAC, 12 entradas 24VDC, 8 salidas a transistor tipo Sink.	*
MT3550	FX3S-30MR/DS	Unidad base, alimentación 24VDC, 16 entradas, 14 salidas a relé.	*
MT3554	FX3S-30MR/ES	Unidad base, alimentación 100-240VAC, 16 entradas 24VDC, 14 salidas a relé.	*
MT3553	FX3S-30MR/ES-2AD	Unidad base, alimentación 100-240VAC, 16 entradas 24VDC, 14 salidas a relé, 2 entradas análogas.	*
MT3562	FX3S-30MT/ESS	Unidad base, alimentación 100-240VAC, 16 entradas 24VDC, 14 salidas a transistor tipo Source.	*
MT5151	FX3S-30MT/ESS-2AD	Unidad base, alimentación 100-240VAC, 16 entradas 24VDC, 14 salidas a transistor tipo Source, 2 entradas análogas.	*
MT3566	FX3S-30MT/ES	Unidad base, alimentación 100-240VAC, 16 entradas 24VDC, 14 salidas a transistor tipo Sink.	*
MT5161	FX3S-30MT/ES-2AD	Unidad base, alimentación 100-240VAC, 16 entradas 24VDC, 14 salidas a transistor tipo Sink, 2 entradas análogas.	*

\* Máximo una tarjeta análoga para FX3S

**INTERFACE PARA CONEXIÓN FX3S**



Código	Referencia	Descripción	Consultar precio
MT5166	FX3S-CNV-ADP	Interface para conexión en puerto izquierdo de FX3S, ver módulos tipo ADP.	*

**MÓDULOS DE ENTRADAS y SALIDAS DIGITALES PARA FX1N/FX3G/FX3U**



Código	Referencia	Descripción	Consultar precio
MT3021	FX2N-8ER-ES/UL	Expansión 4IN DC/4 OUT relé, lado derecho PLC.	*
MT3023	FX2N-8EYR-ES/UL	Expansión 8 OUT relé, lado derecho PLC.	*
MT3032	FX2N-8EYT	Expansión 8 OUT transistor.	*
MT5006	FX2N-16EYT-ESS/UL	Expansión 16 OUT transistor, lado derecho PLC.	*

**MÓDULO ANALÓGICO DE ENTRADA Y SALIDA PARA FX1N, FX3S, FX3G, FX3U**



Código	Referencia	Descripción	Consultar precio
MT3026	FX2N-8AD	8 Entradas 4-20mA/-20- +20mA, -10- +10 VDC, 13 Bits, FX3G/FX3U, lado derecho.	*
MT2815	FX3U-4LC	Loop de control dedicado para PID, con 4 canales, lado derecho.	*

**Nota:** Los módulos con terminación ADP, requieren del accesorio FX3U-CNV/FX3G-CNV/FX3S-CNV

**ACCESORIOS, ADAPTADORES Y MÓDULOS DE COMUNICACIÓN SERIAL, FX3S, FX3U, FX3G**



Código	Referencia	Descripción	Consultar precio
MT3111	FX3U-7DM	Display 7 segmentos FX3U.	*
MT3112	FX3U-7DM-HLD	Display 4 líneas 16 caracteres segmentos FX3U.	*
MT5146	FX3U-485-BD-RJ	Tarjeta de comunicación RS485 para FX3S/FX3G	*
MT3135	FX3U-ENET-ADP	Tarjeta Ethernet para FX3U, 100 Base T/TX	*
MT3119	FX3U-32BL	Batería para PLC FX3U/FX3G	*
OT7182	USB-SC09-FX	Cable Genérico de programación serial a Mini Din 8, para FX3U.	*

\* Los PLC de la serie FX se programan a través de cable con terminal mini USB, con excepción del FX3U.

**PLC COMPACTO CON PUERTO ETHERNET – MELSEC IQ-F, SERIE FX5S**

- 4 entradas rápidas de 100Khz + 4 de 10 Khz y 3 salidas de pulsos de 100Khz en el modelo salida a transistor.
- Gran capacidad de programa (48K Steps).



Código	Referencia	Descripción	Consultar precio
MT0237	FX5S-30MR/ES	Unidad base, alimentación 100-240VAC, 16 entradas 24VDC, 14 salidas a relé.	*
MT0238	FX5S-30MT/ESS	Unidad base, alimentación 100-240VAC, 16 entradas 24VDC, 14 salidas a transistor tipo Source.	*
MT0239	FX5S-30MT/ES	Unidad base, alimentación 100-240VAC, 16 entradas 24VDC, 14 salidas a transistor tipo Sink.	*
MT0240	FX5S-40MR/ES	Unidad base, alimentación 100-240VAC, 24 entradas 24VDC, 16 salidas a relé.	*
MT0241	FX5S-40MT/ESS	Unidad base, alimentación 100-240VAC, 24 entradas 24VDC, 16 salidas a transistor tipo Source.	*
MT0242	FX5S-40MT/ES	Unidad base, alimentación 100-240VAC, 24 entradas 24VDC, 16 salidas a transistor tipo Sink.	*
MT0243	FX5S-60MR/ES	Unidad base, alimentación 100-240VAC, 36 entradas 24VDC, 24 salidas a relé.	*
MT0244	FX5S-60MT/ESS	Unidad base, alimentación 100-240VAC, 36 entradas 24VDC, 24 salidas a transistor tipo Source.	*
MT0245	FX5S-60MT/ES	Unidad base, alimentación 100-240VAC, 36 entradas 24VDC, 24 salidas a transistor tipo Sink.	*
MT0246	FX5S-80MR/ES	Unidad base, alimentación 100-240VAC, 48 entradas 24VDC, 32 salidas a relé.	*
MT0247	FX5S-80MT/ESS	Unidad base, alimentación 100-240VAC, 48 entradas 24VDC, 32 salidas a transistor tipo Source.	*
MT0248	FX5S-80MT/ES	Unidad base, alimentación 100-240VAC, 48 entradas 24VDC, 32 salidas a transistor tipo Sink.	*

**PLC COMPACTO CON PUERTO ETHERNET – MELSEC IQ-F, SERIE FX5UJ**

- Entre 24 y 256 entradas y salidas.
- 4 entradas rápidas de 100Khz + 4 de 10 Khz y 3 salidas rápidas de 200Khz en el modelo a transistor.
- Alta velocidad de procesamiento 0.034uSg.
- Gran capacidad de programa (48.000 pasos).

**UNIDAD BASE FX5UJ**



Código	Referencia	Descripción	Consultar precio
MT3913	FX5UJ-24MR/ES	Unidad base, alimentación 100-240VAC, 14 entradas 24VDC, 10 salidas a relé.	*
MT3782	FX5UJ-24MT/ESS	Unidad base, alimentación 100-240VAC, 14 entradas 24VDC, 10 salidas a transistor tipo Source.	*
MT1818	FX5UJ-24MT/ES	Unidad base, alimentación 100-240VAC, 14 entradas 24VDC, 10 salidas a transistor tipo Sink.	*
MT1819	FX5UJ-40MR/ES	Unidad base, alimentación 100-240VAC, 24 entradas 24VDC, 16 salidas a relé.	*
MT1820	FX5UJ-40MT/ESS	Unidad base, alimentación 100-240VAC, 24 entradas 24VDC, 16 salidas a transistor tipo Source.	*
MT1821	FX5UJ-40MT/ES	Unidad base, alimentación 100-240VAC, 24 entradas 24VDC, 16 salidas a transistor tipo Sink.	*
MT1822	FX5UJ-60MR/ES	Unidad base, alimentación 100-240VAC, 36 entradas 24VDC, 24 salidas a relé.	*
MT1823	FX5UJ-60MT/ESS	Unidad base, alimentación 100-240VAC, 36 entradas 24VDC, 24 salidas a transistor tipo Source.	*
MT1824	FX5UJ-60MT/ES	Unidad base, alimentación 100-240VAC, 36 entradas 24VDC, 24 salidas a transistor tipo Sink.	*

\* Se requiere cable Ethernet o cable mini USB para la programación de los PLC's FX5US/J.

**PLC COMPACTO CON PUERTO ETHERNET – MELSEC iQ-F, SERIE FX5U**

- Entre 32 y 352 entradas y salidas.
- 6 entradas rápidas de 200Khz + 2 de 100 Khz y 4 salidas rápidas de 200Khz en el modelo a transistor.
- Alta velocidad de procesamiento (32nSg/instrucción LD, MOV).
- Gran capacidad de programa (64.000 pasos).
- Construido con puerto Ethernet, puerto RS 485, slot para tarjeta SD, Reset RUN/STOP, 2 Entradas/ 1 salida análoga.



**UNIDAD BASE FX5U**

Código	Referencia	Descripción	Consultar precio
MT2812	FX5U-32MR/ES	Unidad base, alimentación 100-240VAC, 16 entradas 24VDC, 16 salidas a relé.	*
MT3567	FX5U-32MT/ESS	Unidad base, alimentación 100-240VAC, 16 entradas 24VDC, 16 salidas a transistor tipo Source.	*
MT2811	FX5U-32MT/ES	Unidad base, alimentación 100-240VAC, 16 entradas 24VDC, 16 salidas a transistor tipo Sink.	*
MT2814	FX5U-64MR/ES	Unidad base, alimentación 100-240VAC, 32 entradas 24VDC, 32 salidas a relé.	*
MT5168	FX5U-64MT/ESS	Unidad base, alimentación 100-240VAC, 32 entradas 24VDC, 32 salidas a transistor tipo Source.	*
MT2813	FX5U-64MT/ES	Unidad base, alimentación 100-240VAC, 32 entradas 24VDC, 32 salidas a transistor tipo Sink.	*
MT2826	FX5U-80MR/ES	Unidad base, alimentación 100-240VAC, 40 entradas 24VDC, 40 salidas a relé.	*
MT2819	FX5U-80MT/ESS	Unidad base, alimentación 100-240VAC, 40 entradas 24VDC, 40 salidas a transistor tipo Source.	*
MT6066	FX5U-80MT/ES	Unidad base, alimentación 100-240VAC, 40 entradas 24VDC, 40 salidas a transistor tipo Sink.	*

\* Se requiere cable Ethernet para la programación de los PLC's FX5U.

\* PLC's FX5S, FX5U y FX5UJ para su configuración deben usar software GX-Woks 3.

LISTA DE PRECIOS ENERO DE 2025, LOS PRECIOS NO INCLUYEN IVA, SUJETO A MODIFICACIONES SIN PREVIO AVISO

**MÓDULOS DE ENTRADAS Y SALIDAS DIGITALES PARA FX5U**



Código	Referencia	Descripción	Consultar precio
MT2821	FX5-8EX/ES	Expansión 8IN DC (Sink/Source).	*
MT3590	FX5-8EYR/ES	Expansión 8 OUT Relé.	*
MT3568	FX5-8EYT/ES	Expansión 8 transistor OUT DC, Sink.	*
MT3714	FX5-8EYT/ESS	Expansión 8 transistor OUT DC, Source.	*
MT2824	FX5-16EX/ES	Expansión 16IN DC (Sink/Source).	*
MT3595	FX5-16ER/ES	8 IN/8 OUT, DC Input (Sink/Source)/Relay Output.	*
MT2827	FX5-16EYR/ES	Expansión 16 OUT Relé.	*
MT2829	FX5-16EYT/ES	Expansión 16 transistor OUT DC, Sink.	*
MT2820	FX5-16EYT/ESS	Expansión 16 transistor OUT DC, Source.	*
MT3596	FX5-32ER/DS	16 IN/16 OUT, DC Input (Sink/Source)/Relay Output.	*
MT2816	FX5-32ER/ES	16 IN/16 OUT, DC Input (Sink/Source)/Relay Output.	*
MT3715	FX5-32ET/ES	16 IN/16 OUT, DC Input (Sink/Source)/transistor tipo Sink.	*
MT3716	FX5-32ET/ESS	16 IN/16 OUT, DC Input (Sink/Source)/transistor tipo Source.	*

**MÓDULO ANALÓGICO DE ENTRADA Y/O SALIDA, MÓDULOS ESPECIALES PARA FX5U**



Código	Referencia	Descripción	Consultar precio
MT2822	FX5-4AD-ADP	4 Entradas 4-20mA, 0-10VDC, FX5U, lado izquierdo.	*
MT2825	FX5-4DA-ADP	4 Salidas 12 Bits FX5U, lado izquierdo.	*
MT3763	FX5-8AD	8 Entradas, Volt, Cte, Termocupla, PT100, NI100, FX5U.	*
MT3795	FX5-4LC	4 Entradas/salidas, módulo controlador de temperatura, FX5U.	*

Se requiere módulo de conversión FX5-CNV- BUS para adaptar los FX5U con los módulos de expansión FX3U.

**ADAPTADORES Y MÓDULOS DE COMUNICACIÓN SERIAL, FX5U**



Código	Referencia	Descripción	Consultar precio
MT2817	FX5-CNV-BUS	Bus de conversión FX5U A FX3U.	*
MT3909	FX5-485-BD	Tarjeta de comunicación RS485 para FX5U/FX5UJ.	*

**MÓDULOS DE COMUNICACIÓN Y MÓDULOS ESPECIALES PARA FX5U**



Código	Referencia	Descripción	Consultar precio
MT3760	FX5-485ADP	Comunicación RS485 para FX5U/FX5UJ, lado izquierdo.	*
MT2834	FX5-40SSC-S	Módulo simple motion, control 4 ejes (SSCNET III/H).	*

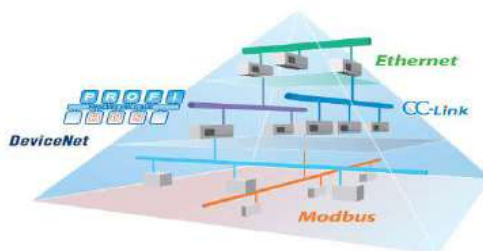



LISTA DE PRECIOS ENERO DE 2025, LOS PRECIOS NO INCLUYEN IVA, SUJETO A MODIFICACIONES SIN PREVIO AVISO

**SERIE MELSEC SISTEMA iQ-R**

iQ-R es una plataforma de control con funciones completas y velocidades de procesamiento, red y sincronización de módulo, además de control multidisciplinario. El diseño avanzado de iQ-R permite a los usuarios liderar sus industrias con productividad y rendimiento superior de la máquina. Opciones de módulo de E/S y CPU hacen que sea una solución flexible.

- Velocidad de ejecución 0.98 nSg.
- Control multidisciplinario hasta 4 CPU en un único rack y bus de alta velocidad.
- Programación a través de GX Works3.
- Tarjeta de memoria SD integrada.



**UNIDAD BASE**



Código	Referencia	Descripción	Consultar precio
MT5072	R312B	iQ Platform base unit 12 Slot.	*
MT3858	R38B	iQ Platform base unit 8 Slot.	*
MT5173	R35B	iQ Platform base unit 5 Slot.	*

**UNIDAD DE EXTENSIÓN**



Código	Referencia	Descripción	Consultar precio
MT7077	R65B	iQ unidad de extensión 5 Slot.	*
MT3859	R68B	iQ unidad de extensión 8 Slot.	*
MT5073	R612B	iQ unidad de extensión 12 Slot.	*

**CABLE PARA RACK BASE - EXTENSIÓN**



Código	Referencia	Descripción	Consultar precio
MT5074	RC12B	Rack de extensión, cable 1.2M.	*
MT1825	RC30B	Rack de extensión, cable 3.0M.	*

**FUENTES DE ALIMENTACIÓN**



Código	Referencia	Descripción	Consultar precio
MT5075	R61P	Fuente de alimentación 100V-240VAC, 5VDC/6A.	*
MT7074	R62P	Fuente de alimentación 100V-240VAC, 5VDC/ 3A, 24VDC/0.6A.	*

**MÓDULOS CPU MELSEC SISTEMA iQ**



Código	Referencia	Descripción	Consultar precio
MT1826	R00CPU	iQ CPU 10k Steps, 4096 E/S. Ethernet	*
MT1827	R01CPU	iQ CPU 15k Steps, 4096 E/S. Ethernet. Slot SD 32Gb.	*
MT1828	R02CPU	iQ CPU 20k Steps, 4096 E/S. Ethernet. Slot SD 32Gb.	*
MT5172	R04ENCPU	iQ CPU, Velocidad 0.98 nsg, Programa 40k Steps, 8192 E/S (4096 remotas)+ ENET iQ, slot SD 32 Gb.	*

**BATERÍA PLC SERIE Q, FX3U**



Código	Referencia	Descripción	Consultar precio
MT3457	Q6BAT	Batería para MEM. BACK-UP, Serie Q.	*

\* Se requiere cable Ethernet o mini USB para la programación de los PLC's iQR.

\* PLC's iQR para su configuración deben usar software GX-Works 3.

LISTA DE PRECIOS ENERO DE 2025, LOS PRECIOS NO INCLUYEN IVA, SUJETO A MODIFICACIONES SIN PREVIO AVISO

**I/O MÓDULOS DIGITALES MELSEC SISTEMA iQR**



Código	Referencia	Descripción	Consultar precio
MT7078	RX10	100-120 VAC, 16 entradas.	*
MT1829	RX28	100-240 VAC, 8 entradas.	*
MT5079	RX40C7	24 VDC, 16 entradas, (positivo/negativo común).	*
MT4100	RX41C4	24 VDC, 32 entradas, Conector. Asociar con cable AC20TB y terminal block A6TBXY36.	*
MT1830	RX70C4	24 VDC, 16 entradas, (positivo/negativo común).	*
MT1831	RX71C4	24 VDC, 32 entradas, positivo/negativo común), conector. Asociar con cable AC20TB y terminal block A6TBXY36.	*
MT5180	A6TBXY36	Bloque de Terminal 32 puntos para Módulos QX41-42, QY41-42, LY, RX41C4, RX71C4.	*
MT2111	AC20TB	Cable 2 mts para Módulo Tipo conector, tipo sink.	*
MT2108	AC20TB-E	Cable 2 mts para Módulo Tipo conector, tipo source.	*

**MÓDULOS DE SALIDAS MELSEC SISTEMA iQR**



Código	Referencia	Descripción	Consultar precio
MT7081	RY10R2	240 VAC / 24 VDC, 8A/common, 2A/pt, 16 salidas relé.	*
MT1832	RY20S6	100-240 VAC, 0.6A/pt, 4.8A/common, 16 salidas triac.	*
MT5080	RY40NT5P	12-24 VDC, 0.5A/pt, 5A/common, 16 salidas transistor sink.	*
MT5205	RY40PT5P-TS	12-24 VDC, 0.5A/pt, 5A/common, 16 salidas transistor source.	*
MT1833	RY41NT2P	12/24 VDC, 0.2A/pt, 2A/com, 32 salidas transistor sink, conector. Asociar con cable AC20TB y terminal block A6TBXY36.	*
MT1834	RY41PT1P-TS	12/24 VDC, 0.2A/pt, 2A/com, 32 salidas transistor source, conector.	*
MT2106	A6TBY36E	Bloque de Terminal 32 puntos para Módulos QX41-42, QY41-42, LY, RX41C4, RX71C4.	*
MT2111	AC20TB	Cable 2 mts para Módulo Tipo conector, tipo sink.	*
MT2108	AC20TB-E	Cable 2 mts para Módulo Tipo conector, tipo source.	*

**MÓDULOS DE FUNCIONES ESPECIALES- MÓDULOS ANALÓGOS- MELSEC SISTEMA iQR**



Código	Referencia	Descripción	Consultar precio
MT1835	R60AD4	4 CH IN Voltaje/Corriente.	*
MT1836	R60ADV8	8 CH. IN Voltaje.	*
MT5077	R60ADI8	8 CH IN Corriente.	*
MT3938	R60DA4	4 CH OUT Voltaje/Corriente.	*
MT1837	R60DAV8	8 CH OUT Voltaje.	*
MT5078	R60DAI8	8 CH OUT Corriente.	*

**MÓDULOS DE COMUNICACIÓN MELSEC SISTEMA iQR**



Código	Referencia	Descripción	Consultar precio
MT1838	RD81DL96	High-Speed Data Logger.	*
MT1839	RJ71EN71	Módulo Ethernet.	*
MT1840	RJ71EIP91	Módulo Ethernet/IP.	*
MT1841	RD81MES96	Módulo interface MES.	*
MT1842	RJ71GP21-SX	Módulo de control CC-LINK IE.	*
MT1843	RJ71GF11-T2	Módulo CC-LINK IE FIELD.	*
MT1844	RJ71DN91	Módulo Devicenet.	*
MT1845	RJ71PN92	Módulo Profinet.	*
MT1846	RJ71PB91V	Estación Profibus-DP.	*
MT3937	RJ71C24-R4	Módulo de comunicación serial RS-422/485.	*

LISTA DE PRECIOS ENERO DE 2025, LOS PRECIOS NO INCLUYEN IVA, SUJETO A MODIFICACIONES SIN PREVIO AVISO

**MÓDULOS REMOTOS DE CAMPO CC-LINK**

- Longitud de 1200mts y 13.2Km con repetidor, velocidad hasta 10 MBps..

Código	Referencia	Descripción	Consultar precio
MT3419	QJ61BT11N	CC-LINK V2.0 MASTER PARA SERIE Q.	*
MT2203	AJ65SBTB1-8D	COMPACT CC LINK 8 INPUT MODULE.	*
MT2204	AJ65SBTB1-16D	CC-LINK I/O 16 DC SNK/SCE INPUTS.	*
MT2205	AJ65SBTB1-16DT	CC-LINK BLOCK 8DC IN 8 DC OUT.	*
MT2209	AJ65SBT-64AD	4 CH ANALOG IN V & I.	*
MT2214	AJ65BT-64DAI	CC-LINK ANALOG OUT 4 CH I ONLY.	*
MT2211	AJ65BT-64DAV	CC-LINK ANALOG OUT 4 CHANNEL V ONLY.	*
MT2207	AJ65SBTB1-16TE	CC-LINK I/O MODULE 16 SOURCE TR OUT.	*
MT2200	AJ65SBT-RPT	CC LINK REPEATER T.P. LINK.	*

**PANELES Y TERMINALES DE OPERACIÓN HMI SERIE GOT**

- Representación analógica de valores de proceso.
- Procesamiento de recetas.
- Función de diagnóstico PLC.
- Enlace de todos los PLCs de MELSEC y drivers disponibles para dispositivos de otros fabricantes.



Código	Referencia	Descripción	Consultar precio
MT3241	GT2103-PMBDS	3.7IN,TFT TOUCHSCRN,RS 485, SERIAL RS-232, mini USB, 24VDC, MONOCROM.	*
MT3240	GT2103-PMBD	3.7IN,TFT TOUCHSCRN, mini USB, 24VDC, MONOCROM. Ethernet.	*
MT7039	GT2105-QTBDS	5.7IN,TFT TOUCHSCRN, SERIAL, mini USB, 24VDC, COLOR, 67K.	*
MT0111	GS2107-WTBD-N	7IN TOUCHSCRN, WVGA, TFT, RS232, RS422/485, Ethernet, USB, MiniUSB, SD, MULTICANAL, 24 VDC.	*
MT0107	GS2110-WTBD-N	10IN TOUCHSCRN, WVGA, TFT, RS232, RS422/485, Ethernet, USB, MiniUSB, SD, MULTICANAL, 24 VDC.	*
MT0236	GS2512-WXTBD	12IN TOUCHSCRN, WXGA, TFT, RS232, RS422/485, Ethernet (2 canales), USB, Interfaz para salida de sonido, MiniUSB, SD, MULTICANAL, 24 VDC.	*

**OPCIONALES**



Código	Referencia	Descripción	Consultar precio
MT3204	GT10-C30R4-8P	RS422 COM Cable GT21.	*
MT3242	GT21-C10R4-8P5	Cable entre FXCPU Y GOT, 1 MT.	*
MT5163	GT21-C30R4-8P5	Cable entre FXCPU Y GOT, 3MT.	*
MT3213	GT01-C30R4-8P	RS422 COM Cable para GS21/GT1050/55-FXCPU, 3M.	*
MT3243	GT21-03SDCD	Puerto SD para Pantallas serie GOT2000.	*

\* Pantallas HMI serie GOT 2000 para su configuración deben usar software GT-Woks 3.

**SOFTWARE DE PROGRAMACIÓN PARA PLC (BAJO WINDOWS)**



Código	Referencia	Descripción	Consultar precio
MT3222	GX-WORKS2-C1	Licencia simple 1 usuario software GX-Works 2 para programación de PLC series L, FX3S, FX3G, FX3GE y Q.	*
MT3244	GX-WORKS3-C1	Licencia simple 1 usuario software GX- Wors 3 para programación de PLC series Melsec FX5U, FX5UJ e iQR.	*
MT3223	GT-WORKS3-C1	Licencia simple 1 usuario software GT-Works 3 para programación de HMI GOT 2000.	*

**INTERRUPTOR AUTOMÁTICO EN AIRE Emax 2, TIPO FIJO.**

Código	Referencia	Corriente Amperios	Ics	Polos	Voltaje VAC	Icu(IEC60947-2)kA 230/440 V 500V		Medidas HxWxD	Consultar Precio
AB0005	1SDA070783R1	400-1000	100% Icu	3	690	42	42	296x210x183	*
AB0001	1SDA070823R1	500-1250	100% Icu	3	690	42	42	296x210x183	*
AB0002	1SDA070883R1	640-1600	100% Icu	3	690	66	50	296x210x183	*
AB0003	1SDA071033R1	800-2000	100% Icu	3		66	66	371x276x270	*
AB0006	1SDA071063R1	1000-2500	100% Icu	3		66	66	371x276x270	*
AB0004	1SDA071143R1	1280-3200	100% Icu	3		66	66	371x510x270	*
AB0007	1SDA071193R1	1600-4000	100% Icu	3		85	85	371x510x270	*

**NOTA: LOS INTERRUPTORES TIPO ABIERTO SE SUMINISTRAN CON PROTECCIÓN DE FALLA A TIERRA TCN DEBE SOLICITARSE POR SEPARADO.**



Unidad de Disparo Electrónica Ekip dip LSIG.

Protección L: Sobre carga (ANSI 49).

Protección S: Cortocircuito retardado (ANSI 51 & 50TD).

Protección I: Cortocircuito instantáneo (ANSI 50).

Protección G: Falla a tierra (ANSI 51N & 50NTD), Transformador de neutro es un accesorio, no incluido.

**ACCESORIOS PARA INTERRUPTORES EN AIRE Emax2**

Código	Referencia	Tensión (V)	Instalar en Interruptor	Consultar Precio
AB0038	BOBINA DE APERTURA SHT-120 V	100-127 V	PARA INTERRUPTORES EN AIRE Emax2	*
AB0039	BOBINA DE APERTURA SHT-220 V	220-240 V	PARA INTERRUPTORES EN AIRE Emax2	*
AB0040	BOBINA DE APERTURA SHT-24 V	24 VDC	PARA INTERRUPTORES EN AIRE Emax2	*
AB0041	BOBINA DE CIERRE CC-120 V	100-127 V	PARA INTERRUPTORES EN AIRE Emax2	*
AB0042	BOBINA DE CIERRE CC-220 V	220-240 V	PARA INTERRUPTORES EN AIRE Emax2	*
AB0043	BOBINA DE CIERRE CC-24 V	24 VDC	PARA INTERRUPTORES EN AIRE Emax2	*
AB0044	BOBINA DE MÍNIMA TENSIÓN UVT	100-127 V	PARA INTERRUPTORES EN AIRE Emax2	*
AB0045	BOBINA DE MÍNIMA TENSIÓN UVT	220-240 V	PARA INTERRUPTORES EN AIRE Emax2	*
AB0046	BOBINA DE MÍNIMA TENSIÓN UVT	24 VDC	PARA INTERRUPTORES EN AIRE Emax2	*
AB0050	CONTACTO AUXILIAR NA+C	NA	PARA INTERRUPTORES EN AIRE HASTA 1600	*
AB0088	CONTACTO AUXILIAR NA+C	NA	PARA INTERRUPTORES EN AIRE DESDE 2000	*
AB0047	MOTORREDUCTOR 120 V	100-127 V	PARA INTERRUPTORES EN AIRE HASTA 1600	*
AB0048	MOTORREDUCTOR 220 V	220-240 V	PARA INTERRUPTORES EN AIRE HASTA 1600	*
AB0049	MOTORREDUCTOR 24 V	24 VDC	PARA INTERRUPTORES EN AIRE HASTA 1600	*
AB0085	MOTORREDUCTOR 120 V	100-127 V	PARA INTERRUPTORES EN AIRE DESDE 2000	*
AB0086	MOTORREDUCTOR 220 V	220-240 V	PARA INTERRUPTORES EN AIRE DESDE 2000	*
AB0087	MOTORREDUCTOR 24 V	24 VDC	PARA INTERRUPTORES EN AIRE DESDE 2000	*
AB0061	TCN, SENSOR DE CTE EXT-2000 A	NA	PARA INTERRUPTORES EN AIRE HASTA 2000	*
AB0062	TCN, SENSOR DE CTE EXT-2500 A	NA	PARA INTERRUPTORES EN AIRE PARA 2500	*
AB0063	TCN, SENSOR DE CTE EXT-3200 A	NA	PARA INTERRUPTORES EN AIRE PARA 3200	*
AB0064	TCN, SENSOR DE CTE EXT-4000 A	NA	PARA INTERRUPTORES EN AIRE PARA 4200	*
AB0065	1SDA073882R1- ENCLAV GUAYA 2	NA	ENCLAVAMIENTO GUAYA 2 INT , B/C/D, HOR	*
AB0066	1SDA073893R1-PLACA ENCLAV A	NA	PLACA PARA ENCLAVAMIENTO TIPO A	*
AB0067	1SDA073895R1-PLACA ENCLAV B	NA	PLACA PARA ENCLAVAMIENTO TIPO B	*



## TRANSFERENCIAS CON INTERRUPTORES CAJA MOLDEADA

Grupo

LISTA DE PRECIOS ENERO DE 2025 LOS PRECIOS NO INCLUYEN IVA, SUJETO A MODIFICACIONES SIN PREVIO AVISO

### KIT PARA TRANSFERENCIAS AUTOMÁTICAS CON INTERRUPTORES CAJA MOLDEADA



Código	Referencia	Corriente Amperios	Polos	Voltaje VAC	Icu(IEC-60947-2)		Bandeja WxH	Consultar Precio
					220 V	440 V		
AB0060	KIT-XTRANS.200A	140-200 AMP	3		65KA	36KA	43.9 x 27	*
AB0056	KIT-XTRANS.250A	175-250 AMP	3		65KA	36KA	43.9 x 27	*
AB0057	KIT-XTRANS.400A	280-400 AMP	3		70KA	30KA	50 x 33	*
AB0054	KIT-XTRANS.500A	350-500 AMP	3		70KA	30KA	50 x 33	*
AB0055	KIT-XTRANS.630A	252-630 AMP	3		70KA	30KA	50 x 33	*
AB0058	KIT-XTRANS.800A	560-800 AMP	3		70KA	30KA	67.8 x 39	*
AB0059	KIT-XTRANS.1000	400-1000 AMP	3		70KA	30KA	67.8 x 39	*

\* El Kit de transferencia se suministra sin controlador e incluye los siguientes elementos:

Dos interruptores automáticos Tmax.

Dos mandos eléctricos por motor 220-250 Vac/Vdc.

Un enclavamiento mecánico de montaje posterior.

Dos bloques de contacto (1 conmutable para señalización de posición + 1 conmutable para señalización de disparo).

### ANALIZADORES Y MEDIDORES DE ENERGÍA



Código	Referencia	Descripción	Consultar Precio
AB0051	1SYG235081R4051	Medidor básico voltaje, corriente, frecuencia en tiempo real, tensión auxiliar 80V-300 VAC/VDC, precisión 1%, 96x96 mm, LED. Rango medición 40-300 VAC F-N.	*
AB0052	1SYG207581R4051	Medidor básico voltaje, corriente, frecuencia, FP, energía activa, potencia activa en tiempo real, tensión auxiliar 80V-300 VAC/VDC, precisión 1%, 96x96 mm, comunicación Modbus RTU, LED. Rango medición 40-300 VAC F-N.	*

### ARRANCADORES SUAVES LÍNEA PSTX - LÍNEA COMPACTA - CONTROL EN TRES FASES - 208-600 VAC

Conexiones tanto en línea como dentro del triángulo.

Placas de circuitos barnizadas.

Teclado externo para configuración, desmontable - IP66.

Bypass integrado.

Modbus RTU integrado.

Salida analógica.

Clase 10 - Clase 30.



Código	Referencia	Vn 220-240 VAC		Vn 440-480 VAC		Clase	Dimensiones WxHxD (mm)	Consultar Precio
		P (HP)	In (Amp)	P (HP)	In (Amp)			
AB0068	PSTX30-600-70	10	28	20	28	10	150x314x197.5	*
AB0069	PSTX37-600-70	10	34	25	34	10	150x314x197.5	*
AB0070	PSTX45-600-70	15	42	30	42	10	150x314x197.5	*
AB0071	PSTX60-600-70	20	60	40	60	10	150x314x197.5	*
AB0072	PSTX72-600-70	25	68	50	68	10	150x314x197.5	*
AB0073	PSTX85-600-70	30	80	60	80	10	150x314x197.5	*
AB0074	PSTX105-600-70	40	104	75	104	10	150x314x197.5	*
AB0075	PSTX142-600-70	50	130	100	130	10	199x377x238.3	*
AB0076	PSTX170-600-70	60	169	125	169	10	199x377x238.3	*
AB0077	PSTX210-600-70	75	192	150	192	10	258x470x279.1	*
AB0078	PSTX250-600-70	100	248	200	248	10	258x470x279.1	*
AB0079	PSTX300-600-70	100	302	250	302	10	258x470x279.1	*
AB0080	PSTX370-600-70	150	361	300	361	10	258x470x279.1	*
AB0081	PSTX470-600-70	200	480	400	480	10	361x493x282.15	*
AB0082	PSTX570-600-70	200	590	500	590	10	361x493x282.15	*
AB0083	PSTX720-600-70	300	720	600	720	10	435x493x369	*
AB0084	PSTX840-600-70	350	840	700	840	10	435x493x369	*

LISTA DE PRECIOS ENERO DE 2025 LOS PRECIOS NO INCLUYEN IVA, SUJETO A MODIFICACIONES SIN PREVIO AVISO

**ARRANCADOR ELECTRÓNICO SUAVE - RVX-DX**

- Rango 8-1100A, 220-600V.
- Características avanzadas de arranque y parada.
- Reducción de corriente inrush y choque mecánico.
- Suave aceleración y desaceleración, límite de corriente.
- Programa de control de bombas.
- Protección sofisticada de motor, Bypass interno.
- Sobrecarga electrónica con curvas seleccionables.
- Pérdida de carga y pérdida de fase.
- Protección de sobre temperatura en el arranque.
- Características de control de torque y corriente.
- Auto Tracking de Frecuencia 45-65Hz. Salidas Análogas.
- Display digital multilingüaje.
- Datos estadísticos: Parámetros de arranque, stop y falla.
- Comunicación: Modbus, Profibus, Devicenet (opcional).
- Construcción compacta, bajo peso, aluminio.
- Fácil puesta en marcha y operación.
- Voltaje de control 115-230VAC, programable para modelos de 8A - 310A.



RVS-DX - 230-400VAC +/- 10%, 50/60 Hz					
Código	Referencia	cte nominal del motor (A)	Potencia del motor (HP) 230VAC	Dimensiones	Precio de Lista
				WxHxD	
SC0006	RVS-DX72	72	25	129x275x182	\$ 5,544,000
SC0008	RVS-DX105	105	40	129x380x182	\$ 6,759,000

RVS-DX - 230 - 480VAC +/- 10%, 50/60 Hz					
Código	Referencia	cte nominal del motor (A)	Potencia del motor (HP) 480VAC	Dimensiones	Precio de Lista
				WxHxD	
SC0023	RVS-DX31	31	20	120x232x122	\$ 4,463,000
SC0027	RVS-DX85	85	60	129x380x182	\$ 6,747,000

**RVS-DX - Options**

OPCIONES	REFERENCIA	
Comunicación Modbus	Frame A	3M
Comunicación Profibus	Frame B-H	3P
Salida Análoga	Frame A	5A
Salida Análoga + Modbus	Frame B-H	5B(3M+5)
Display remoto		D

Conformación de la referencia para Arrancadores Suaves Solcon RVX-DX

<b>RVX-DX</b>	<b>31-</b> Corriente nominal plena carga	<b>400-</b> Tensión de alimentación	<b>230-</b> Tensión de control	<b>0-</b> Opciones	<b>S</b> Panel Frontal
---------------	---	--	-----------------------------------	-----------------------	---------------------------

\* Precios válidos hasta agotar existencias.



CONMUTADOR PARA AMPERÍMETRO, 12A, 500V, IP 20



Código	Referencia	Cámaras	lth	Posiciones	Precio Lista
TG0013	T-0001200731E1N1	4	16	0-L1-L2-L3	266,220

CONMUTADOR PARA VOLTÍMETRO, 12A, 500V, IP 20



Código	Referencia	Cámaras	lth	Posiciones	Precio Lista
TG0011	T-0001200701E1N1	2	16	0-L1-L2,L2-L3,L3-L1	253,908
TG0012	T-0001200705E1N1	3	16	L1N-L2N-L3N-0-L1L2-L2L3-L3L1	267,624

CONMUTADOR DE POTENCIA 1-0-2 MONTAJE EN PANEL, 690V, IP 20



Código	Referencia	Corriente	lth	Polos	Precio Lista
TG0005	T-0003200402E1N1	32 A	40	3 Polos	552,960
TG0007	T-0004000402E1N1	40 A	50	3 Polos	569,160
TG0008	T-0004000403E1N1	40 A	50	4 Polos	694,440
TG0009	T-0006300402E1N1	63 A	63	3 Polos	832,680
TG0010	T-0006300403E1N1	63 A	63	4 Polos	899,640

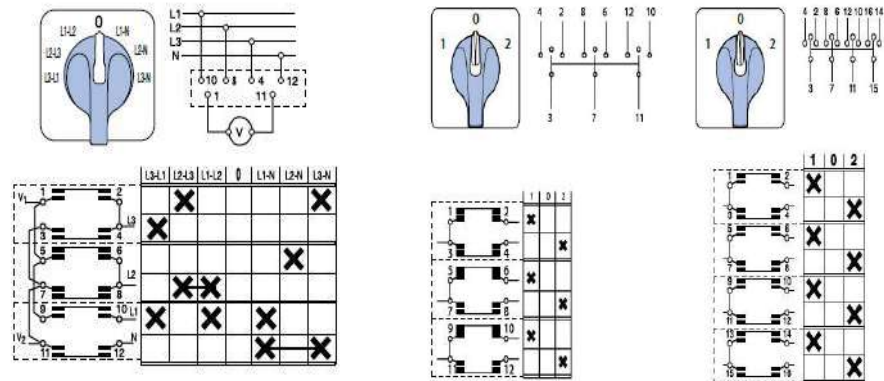

Homologaciones / Approvals T

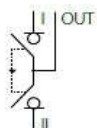

**CONMUTADOR SECCIONADOR COMPACTO I-0-II, VAC, IEC/EN60947-3**

**CCF**

Código	Referencia	Cte empleo AC21/AC23	Ith	Polos	Ue max Vac	Ue 500V I empleo	Precio Lista
TG0137	CEC00803PB0*		80	3	690	AC21 A	1,234,440
TG0138	CEC00803NB0*		80	4	690	AC21 A	1,509,840
TG0139	CEC01253PS0*		125	3	1000	AC21 A	1,427,760
TG0140	CEC01253NS0*		125	4	1000	AC21 A	1,888,920
TG0051	S5F01603PS0*		160	3	1000	AC21 A	1,442,880
TG0027	S5F01603NS0*		160	4	1000	AC21 A	2,020,680
TG0054	S5F02003PS0*	200/160 Amp	200	3	1000	AC21 A	2,086,560
TG0088	S5F02003NS0*	200/160 Amp	200	4	1000	AC21 A	2,923,560
TG0015	CCF02503PS0*	250/180 Amp	250	3	1000	AC21 A	2,923,560
TG0014	CCF02503NS0*	250/180 Amp	250	4	1000	AC21 A	4,089,960
TG0016	CCF03153PS0*	315/200 Amp	315	3	1000	AC21 A	3,210,840
TG0028	CCF03153NS0*	315/200 Amp	315	4	1000	AC21 A	4,501,440
TG0040	CCF04003PS0*	400/250 Amp	400	3	1000	AC21 A	4,047,840
TG0090	CCF04003NS0*	400/250 Amp	400	4	1000	AC21 A	5,406,480
TG0036	CCF05003PS0*	500/400 Amp	500	3	1000	AC21 A	5,091,120
TG0098	CCF05003NS0*	500/400 Amp	500	4	1000	AC21 A	6,788,160
TG0039	CCF06303PS0*	630/500 Amp	630	3	1000	AC21 A	*
TG0025	CCF08003PS0*	800/630 Amp	800	3	1000	AC21 A	*

Mando directo de accionamiento es un accesorio, debe ordenarse por separado-seccionador S5F - CCF.  
Tiempo de conmutación I-II < 0,2 Sg con el mando motorizado.

**ACCESORIOS- CONMUTADORES SECCIONADORES COMPACTOS S5F - CCF, EN6100-6-2/4**

Código	Referencia	Descripción	Detalle	IP	Seccionador (A)	Precio Lista
TG0022	D5LSI01	Mando Directo	Azul	65	80 hasta 200 A	73,440
TG0029	DCCLI11	Mando Directo	Azul	65	250 hasta 400 A	232,200
TG0060	DCCLI21	Mando Directo	Azul	65	500 hasta 800 A	251,640
TG0141	DCELAB1	M Extendido	Azul	65	80 hasta 125 A	282,960
TG0064	D5LLA01	M Extendido	Azul	65	160 hasta 200 A	282,960
TG0055	DCCLA11	M Extendido	Azul	65	250 hasta 400 A	332,640
TG0063	DCCLA21	M Extendido	Azul	65	500 hasta 800 A	376,920
TG0061	DS-EP04	Eje prolongado	250 mm	NA	80 hasta 200 A	165,240
TG0062	DS-EP14	Eje prolongado	375 mm	NA	250 hasta 400 A	196,560
TG0059	DS-EP32	Eje prolongado	336 mm	NA	500 hasta 1250 A	354,240
TG0142	DCEAUB1	Cont. Auxiliar	1NA+1NC	NA	80 hasta 125 A	74,520
TG0019	D5LAU01	Cont. Auxiliar	1NA+1NC	NA	160 hasta 1250 A	74,520
TG0020	D5LAU02	Cont. Auxiliar	2NA+2NC	NA	40 hasta 1250 A	144,720
TG0038	UM-C21120M	Motorizado	120 Vac	NA	500 hasta 630 A	8,442,360
TG0048	UM-C0A230Z	Motorizado	230 Vac	NA	160 hasta 200 A	5,623,560
TG0049	UM-C1A230Z	Motorizado	230 Vac	NA	250 hasta 400 A	5,905,440
TG0046	UM-C21230M	Motorizado	230 Vac	NA	500 hasta 630 A	8,442,360
TG0026	UM-C25230Z	Motorizado	230 Vac	NA	800 A	*

Protección frente a cortocircuitos y bloqueos del motor mediante fusibles.  
Protección frente a sobretensiones.  
Indicación luminosa de fusión de fusibles.  
Señal de error para diagnóstico de averías.  
Los motorizados cuentan con comunicación Modbus.

Homologaciones / Approvals

Ensayos / Testing



**INTERRUPTOR SECCIONADOR PARA CORRIENTE CONTINUA, 1000 VDC, IEC/EN60947-1-3**

Código	Referencia	Cte Pico max Icm (KAmp)	Amp	Polos	Ue		Energ Disip A <sup>2</sup> S(x10 <sup>3</sup> )	Consultar Precio
					Vdc			
TG0116	ZFV32 SMAH1 A2	0.80	13	2	1000	DC21B	8	*
TG0117	ZFV25 SMAH1 A4B	0.80	25	4	1000	DC21B	10	*
TG0118	ZFV32 SMAH1 A4B	1	32	4	1000	DC21B	16	*
TG0119	S5-01604PB0	13	40	4	900	DC21B	198	*
TG0096	S5-01254PR0	20	100	4	1000	DC21B	1000	*
TG0120	S5-02004PR0	20	160	4	1000	DC21B	1000	*
TG0094	S5-03154PR0	20	250	4	1000	DC21B	1000	*
TG0121	S5-04004PC0	20	400	4	1000	DC21B	1000	*
TG0122	S5-06304PR0	26	500	4	1000	DC21B	1600	*
TG0123	S5-08004PC0	26	630	4	1000	DC21B	1600	*

**ACCESORIOS- INTERRUPTORES CONMUTADORES PARA CORRIENTE CONTINUA**

Código	Referencia	Descripción	Detalle	IP	Seccionador (A)	Consultar Precio
TG0109	DS-SI01	Mando Directo	Azul	65	40 Amp	*
TG0077	DS-SI11	Mando Directo	Azul	65	100 hasta 400 A	*
TG0078	DS-LI21	Mando Directo	Azul	65	500 hasta 630 A	*
TG0110	DS-LI31	Mando Directo	Azul	65	850 Amp	*
TG0124	DS-LI41	Mando Directo	Azul	65	1250 Amp	*
TG0066	DS-SA01	M Extendido	Azul	65	40 Amp	*
TG0080	DS-SA11	M Extendido	Azul	65	100 hasta 400 A	*
TG0069	DS-LA21	M Extendido	Azul	65	500 hasta 630 A	*
TG0111	DS-LA31	M Extendido	Azul	65	850 Amp	*
TG0125	DS-LA41	M Extendido	Azul	65	1250 Amp	*
TG0061	DS-EP04	Eje prolongado	250 mm	NA	40 Amp	*
TS0062	DS-EP14	Eje prolongado	376 mm	NA	100 hasta 400 A	*
TG0126	DS-EP24	Eje prolongado	345 mm	NA	500 hasta 630 A	*

Los interruptores seccionadores para DC cuentan con la función de corte en carga ruptura brusca.

El mando de accionamiento estándar se suministra con bloqueo por candado en posición "0".

Para instalaciones fotovoltaicas se recomienda que la Ui sea  $\geq$  Uoc (entre 10 y 15% superior a Uoc).

Igualmente  $Ue \geq Uef$ ,  $Ie \geq Ief$ ,  $Ie \geq Isc$ .

**INTERRUPTOR SECCIONADOR PARA CORRIENTE CONTINUA, 1500 VDC, IEC/EN60947-3**

Código	Referencia	Cte Pico max Icm (KAmp)	Amp	Polos	Ue		Pérdidas Por Polo (W)	Consultar Precio
					Vdc			
TG0127	S7-01602PS0	10	160	2	1500	DC21B	10.5	*
TG0128	S7-02002PS0	10	200	2	1500	DC21B	10.5	*
TG0129	S7-02502PS0	10	250	2	1500	DC21B	10.5	*
TG0130	S7-03152PS0	10	315	2	1500	DC21B	10.5	*
TG0131	S7-04002PS0	10	400	2	1500	DC21B	10.5	*
TG0143	S7-05002PS0	10	500	2	1500	DC21B	10.5	*

No requiere puentes para su instalación, 750 VDC por polo.

**ACCESORIOS- INTERRUPTORES CONMUTADORES PARA CORRIENTE CONTINUA**

Código	Referencia	Descripción	Detalle	IP	Seccionador (A)	Consultar Precio
TG0077	DS-SI11	Mando Directo	Azul	65	160-500 Amp	*
TG0080	DS-SA11	M Extendido	Azul	65	160-500 Amp	*
TG0132	DM-AU11	Cont. Auxiliar	1NA+1NC	NA	160-500 Amp	*
TG0133	DM-AU12	Cont. Auxiliar	2NA+2NC	NA	160-500 Amp	*

PASARELA DE COMUNICACIÓN INTELIGENTE ECU-1051

- Procesador TI Cortex A8 300MHz CPU con DDR3L 128MB RAM
- Soporta servidor web para monitoreo en tiempo real
- Actualización de firmware mediante tarjeta SD y actualización online
- Data logger en SD card
- Cuenta con doble puerto SIM para comunicación redundante
- Protocolo MQTT Client para comunicación a cloud
- Soporta temperaturas de operación de: -40 ~ 70°C
- Alimentación 10~30 VDC



Código	Referencia	Descripción	Precio Lista
AD0006	ECU-1051TL-R10AAE	Pasarela IOT con dos puertos independientes LAN, 2 COM Modbus/BACnet/101/104/DNP3/PLC/Azure/AWS	2,667,000
AD0007	96PD-EG25GGB	Módulo celular, habilitación de los puertos SIM del ECU-1051	914,000
AD0008	1750006264	Cable de antena para módulo celular 96PD-EC25EFA	38,100
AD0009	1750005865	Antena celular para módulo celular 96PD-EC25EFA	35,500
AD0043	96PD-RYUW131	Módulo 2.4 GHZ WiFi Full/Half Size, mIni Pcle card + Antena	58,000

SWITCHES DE RED ETHERNET NO GESTIONADOS.



Código	Referencia	Descripción	Precio Lista
AD0001	EKI-2525-BE	EKI-2525, 5 puertos RJ45	1,050,000
AD0002	EKI-2528-BE	EKI-2528, 8 puertos RJ45	1,294,000
AD0024	EKI-2525M-BE	EKI-2525M, 4 puertos RJ45 + 1 SC Multi-modo	1,730,000

- 5/8 puertos Fast Ethernet con Auto MDI/MDI-X
- IP30
- Alimentación redundante de 12 ~ 48 VCC y relé P-Fail



SWITCHES DE RED ETHERNET GESTIONADOS



Código	Referencia	Descripción	Consultar Precio
AD0025	EKI-7708E-4FI-AE	4 puertos RJ45 + 4SFP	*

- Redundancia: X-Ring Pro, RSTP/STP (802.1w/1D)
- Zócalo SFP para una expansión de fibra fácil y flexible
- Seguridad: 802.1x (cifrado MD5/TLS/TTLS/PEAP), RADIUS
- Alimentación dual de 12 ~ 48 VCC y 1 salida de relé



PASARELAS DE COMUNICACIÓN Y CONVERTORES DE MEDIO



Código	Referencia	Descripción	Consultar Precio
AD0026	EKI-1242IPNMS-A	MODBUS RTU/TCP 2 port RJ45/RS485 a PROFINET 2 port RJ45	*
AD0027	EKI-1242IEIMS-A	MODBUS RTU/TCP 2 RJ45/RS485 a ETHERNET/IP 2 port RJ45	*
AD0028	EKI-2525S-AE	4 puertos RJ45 + 1FX Single-Mode no gestionado	*
AD0029	EKI-2541S-AE	1 puerto RJ45 a 1 puerto SINGLE MODE	*

- Montaje en riel DIN o en pared
- Integración perfecta Modbus RTU/TCP-> Profinet o EtherNet/IP
- Alimentación 12~48 VDC



FUENTE DE ALIMENTACIÓN REGULADA, MONOFÁSICA, SALIDA 24 VDC, MONTAJE SOBRE RIEL DIN.



Código	Referencia	Descripción	Consultar Precio
AD0078	PSD-A40W24	Fuente alim de 1.67 Amp, 40 Watts, entrada 85-264Vac/100-375 Vdc	*
AD0052	IPS-D22A60W24V-A	Fuente alim de 2.5 Amp, 60 Watts, entrada 85-264Vac/100-375 Vdc	*
AD0065	PSD-A60W24	Fuente alim de 2.5 Amp, 120 Watts, entrada 85-264Vac/100-375 Vdc	*
AD0047	PSD-A120W24	Fuente alim de 5 Amp, 120 Watts, entrada 85-264Vac/100-375 Vdc	*

- Montaje en riel DIN
- Eficiencia 88% a 230 Vac
- Temperatura de operación desde -20°C hasta 70°C
- Protecciones: OVP, OCP, SCP, OTP

COMPUTADORES INDUSTRIALES CONFORME A IEC-61850-3

La serie ECU-4784 son productos certificados TUV IEC 61850-3 e IEEE 1613 que brindan alta confiabilidad y estabilidad para aplicaciones de automatización de energía. El diseño robusto sin ventilador, el alto rendimiento de la CPU, la expansión flexible, las ricas interfaces de comunicación y las funciones inteligentes hacen que la serie de PC industriales ECU-4784 sea adecuada para funcionar como subestaciones inteligentes en ambientes hostiles.

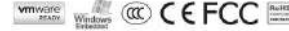

Código	Referencia	Descripción	Consultar Precio
AD0010	ECU-4784-BTO	Procesadores Intel 9th Gen CoffeeLake Xeon E-2276ML. Interfaces de comunicación aisladas de 8 x LAN, 10 x puerto serie. Fuente de alimentación redundante de <b>220 VCA/CC</b> . Alimentación de 48 V para selección. 2 x ranuras de expansión IO. 2 discos duros SATA de 2,5", 1 conector CFast para almacenamiento. Interfaz de pantalla VGA y DVI. LED programables. Gestión de diagnóstico de conectividad inteligente. Gestión remota. Módulo de plataforma confiable. Tecnología de virtualización para E/S dirigidas	*

SWITCHES DE RED ETHERNET GESTIONADOS CONFORME A IEC-61850-3.



Código	Referencia	Descripción	Consultar Precio
AD0030	EKI-9228G-8CMI-AE	16 x Gigabit RJ-45 ports + 4 Gigabit x SFP ports + 8 x Gigabit combo ports -48 VDC	*
AD0031	EKI-9228G-8COI-AE	16 x Gigabit RJ-45 ports + 4 Gigabit x SFP ports + 8 x Gigabit combo ports -AC/DC	*
AD0032	EKI-9226G-20FMI-AE	20 x Gigabit SFP ports + 6 x Gigabit x RJ-45 ports -48 VDC	*

- Certificados IEC-61850-3 y IEEE1613.
- Amplio rango de temperatura de funcionamiento de -40 ~ 85°C
- Redundancia: Gigabit X-Ring Pro (tiempo de recuperación de velocidad ultrarrápido <20 ms), RSTP/STP (802.1w/1D), MSTP



INTERFAZ HOMBRE- MAQUINA SERIE WOP-K



Código	Referencia	Descripción	Precio Lista
AD0033	WOP-204K-NAE	4.3" WQVGA, 64MB, 128MB(NAND), Serialx3,Ethernet	3,500,000
AD0003	WOP-207K-NAE	7" WVGA, 64MB, 128MB(NAND), Serialx3,Ethernet	4,050,000
AD0012	WOP-210K-NAE	10.1" WSVGA, 64MB, 128MB(NAND), Serialx3,Ethernet	8,500,000
AD0023	WOP-212K-NAE	12" XGA, 64MB, 128MB(NAND), Serialx3,Ethernet	10,500,000
AD0079	WOP-215K-NAE	15" XGA, 64MB, 128MB(NAND), Serialx3,Ethernet	*

- Soporta más de 500 protocolos con PLC's de otras marcas.
- Memoria RAM instalada de 64 MB.
- Alimentación de 24 VDC.
- Tamaño del almacenamiento de 128 MB.
- Software HMINavi Designer, libre de licencia.
- Serie de procesadores:ARM9 de 32 bit.



MODULOS I/O's REMOTOS MODBUS



Código	Referencia	Descripción	Precio Lista
AD0034	ADAM-4024-B1E	4-CH AO MODULE W/ MODBUS	2,995,000
AD0035	ADAM-4017+-F	8-CH AI MODULE W/ MODBUS	3,060,000
AD0036	ADAM-4055-C	8DI/8DO Modbus RS-485 Remote I/O	1,530,000
AD0044	ADAM-6015-DE	7-CH RTD INPUT MODULE/MODBUS TCP	*
AD0067	ADAM-6052-D	16-CH SOURCE TYPE DI/O MODULE/MODBUS TCP	*

- Protocolos de comunicación Modbus RTU,ASCII
- Protección de aislamiento 2500VDC o 3000 VDC.
- Alimentación 10-30 VDC



COMPUTADOR INDUSTRIAL ARK



Código	Referencia	Descripción	Consultar Precio
AD0080	ARK-1551-BTO	Computador Intel® 8th generación Core™ i5/Celeron Slim, sin ventilador .	*

- Intel® Core™ i5/Celeron de 8a generación
- memoria dual DDR4 2400MHz SO-DIMM de hasta 32G
- 1 unidad de disco duro SATA intercambiable de 2.5" y ranura SATA de 1m
- 4 x USB 3.1 Gen 2, 2 x Intel GbE LAN, 4 x RS-232/422/485, 8 bit GPIO
- Pantallas independientes duales 4K2K HDMI y VGA
- 1 x mPCIe de tamaño completo con soporte SIM
- Soporte de almacenamiento Advantech SQF PCIe2 NVMe
- 12V - 24V @ -10%/+20% De entrada potencia de amplio rango
- RED para WiFi/BT/LTE esta disponible



COMPUTADOR DE AI SYSTEM BASED ON NVIDIA® Jetson™ TX2 NX.



Código	Referencia	Descripción	Consultar Precio
AD0077	MIC-710AIT-00A2	MACHINE W/O DISPLAY OR W/O CPU, NVIDIA, JETSON, TX2NX AI SYSTEM.	*

- Diseño compacto sin ventilador
- Integrado con NVIDIA® Jetson™ TX2 NX up to 1.33 TOPS
- Admite 2 x GbE, 1 x USB 3.0 , 1 x USB 2.0
- Soporta 1 x mPCIe, 1 x M.2 2280 (Interfaz SATA)
- Admite el monitoreo remoto Allon 24/7 y la implementación OTA



ROUTER CELULAR.



Código	Referencia	Descripción	Consultar Precio
AD0074	ICR-3232	ICR-3200, 2X Ethernet, 1x RS232, 1x RS485.	*
AD0071	ICR-2432	ROUTER AND SWITCH, LATAM, CAT 4, 2 x ETH, 1x RS232, 1 x RS485, NOACC	*
AD0060	ANT-LTE5G-025	ANTENA TERMILA 5G LTE, PARA ROUTER ICR.	*

- 4G LTE Cat.4 VPN Gateway para aplicaciones industriales IoT
- Rango de temperatura -40 °C to +75 °C
- 2x SIM Con cubierta, eSIM disponible
- 2x Ethernet 10/100, 1x RS232, 1x RS485 and I/O
- Potente CPU con 1,3 GB de almacenamiento
- Redes avanzadas, diagnosticos, soporta VPN, Firewall



SENSOR LOW-POWER WIDE-AREA NETWORK (LoRa WAN) FAMILY WISE



Código	Referencia	Descripción	Consultar Precio
AD0064	WISE-6610-NB	Puerta de enlace LoRaWAN 100 nodos con banda NA915 MHz	*
AD0063	WISE-4610P-NA	Nodo industrial para WISE 6610 LoRaWAN I/O Module w/ GPS y batería- NA915	*
AD0022	WISE S-617-A	Tarjeta de I/O para nodo WISE 4610, 2AI/2DI/1DO/1 RS485/ 2 12 VDC salida de potencia.	*
AD0061	WISE-2410-NB	Sensor de vibración LoRaWAN, según norma ISO-10816-3.	*
AD0062	25F700004N000	Base magnética D30XH9mm para sensor WISE 2410.	*

- Distancia de nodos al GateWay de hasta 10 Km con línea de vista
- Entrega la data en registros Modbus, nube (MQTT) y nodo red
- Alimentación hasta 30 VCC, baterías o panel solar
- Sensor de vibración mide en los ejes X/Y/Z
- Medición de variables como aceleración RMS, Peak, velocidad RMS, desplazamiento, Kurtosis, factor de cresta, desviación y temperatura
- Nodos de IP 65
- Modbus RTU a través del nodo WISE-4610



**RELÉ DE PROTECCIÓN DE SOBRE CORRIENTE Y FALLO A TIERRA - DISTRIBUCIÓN SECUNDARIA**

- Entradas de corriente mediante 3 ó 4 TC's, /5A, /1A ó / 0.2 A (Especificar la corriente del secundario requerida en la O.C).
- 2 Entradas- 2 salidas configurables.



Bajo consumo, 0.5 W a 24 VDC (Tensión del alimentación de control 24-48 VDC debe especificarse en la O.C).  
 Memoria RAM no volátil, almacena hasta 200 eventos.  
 Conexión frontal USB, protocolo de comunicación Modbus RTU.

Código	Referencia	Tensión de alimentación	Funciones de Protección	Consultar Precio
FX0186	SIA-F*	48-230VAC/24-220 VDC	50, 50/51, 50N/G, 50/51N/G, 49T, 68, 86, CLP, TB	*

**RELÉ DE PROTECCIÓN DE LÍNEA Y ALIMENTADOR-SIL**

Bajo consumo de energía, 3.3 - 4.5 Watts.  
 Lógica Programable.  
 Comunicación estándar Modbus RS485.

Código	Referencia	Tensión de alimentación	Funciones de Protección	Consultar Precio
FX0187	SIL-A	110-230VAC/90-300 VDC	50, 51, 49, SHB, CLP, 50G, 51G, 68,86	*
FX0156	SIU-C*	24-230VAC-VDC	27, 27V1, 59, 59N/G, 47, dv/dt, 81 U/O, 81R, 78, 24, 74TCS, 74CCS, BF, 52, 79, 86, 49T, HLT.	*
FN0210	SIL-C*	24-230VAC/24-220VDC	50, 67/51, 50N, 50G, 67N/51N, 67G/51G, 67NI, 67GI, SOFT, 46, 46BC, 64REF, 37, 49, 49T, SHB, 59, 59N/G, 59L, 47, 27, 27L, 27V1, 32, 81O/U, 24, CLP, 79, Islanding	*
FN0211	SIR-C*	24-230VAC/VDC	50, 67/51, 50N, 50G, 67N/51N, 67G/51G, 67NI, 67GI, SOFT, 46, 46BC, 64REF, 37, 49, 49T, SHB, 59, 59N, 59L, 59N-L, 47, 47-L, 27, 27-L, 27V1, 32, 81O/U, 24, CLP, 79	*
FX0193	SIL-G*	48-230VAC/24-220VDC	27, 27V1, 59, 59G/N, 47, 24, 81, 81R, 78, 32, 60VTS, 67, 50, 67N, 50N, 46, 46BC, 37, 49, SHB, 60CTS, 50BF, CLP, 67G, 50G, 79, 52, 74TCS, 68, 86, Islanding.	*
FX0199	OPCIONES	Módulos de comunicación	IEC 61850 + Modbus RS485	*
FX0200	OPCIONES	Módulos de comunicación	IEC 60870-104 + Modbus RS485	*
FX0201	OPCIONES	Módulos de comunicación	RJ45. DNP3	*

\* Relé de protección de tensión y frecuencia, desacoplamiento, desconexión de cargas o desacople de la red del proveedor de energía (Islanding).

Aplicaciones principales: Energías renovables, subestaciones de 36KV, 66KV y 132KV.

**RELÉ DE PROTECCIÓN DE SOBRE CORRIENTE Y FALLO A TIERRA- AUTO ALIMENTADO-SIA**

Código	Referencia	Tensión de alimentación	Funciones de Protección	Precio Lista
FX0195	SIA-B	110 VAC, 230VAC, 24 VDC	50P, 50N, 50/51P, 50/51 N, 49	*
FX0196	SIA-C	110 VAC, 230VAC, 24 VDC	50P, 50N/G, 50/51 N/G, 50/51 P, 49	*
FX0197	SIA-A	230 VAC	50N, 51P, 49	*
FX0198	SIA-E	230 VAC	50P, 50N/G, 50/51P, 50/51 N/G	*

**CONVERSOR DE PROTOCOLOS REDUNDANTE (PRP/HSR)**

- Incorpora el HSR (High-availability Seamless Redundancy) que es uno de los protocolos de redundancia seleccionados para la automatización de subestaciones en la norma IEC 61850, siendo la evolución del PRP (Parallel Redundancy Protocol).



Adecuado para aplicaciones que requieren alta disponibilidad y una conmutación en el tiempo muy breve, ya que ofrece un tiempo de recuperación cero en caso de fallo de un componente.

Código	Referencia	Tensión de alimentación	Protocolos soportados*	Consultar Precio
FX0157	SIC-A	24-230 VAC/VDC	IEC 61850, IEC 60870-5-101/103/104, DNP3 serial/TCP, Modbus RTU/ASCII/TCP.	*

Multifunción: Redbox, Conversor de protocolos y Conversión de protocolos redundante.

\* **Seleccionar protocolo de acuerdo al requerimiento.**

**SYNC 2000 - Protocol Gateway / Converter**

- Dispositivos de comunicación resistentes para subestaciones con sistema operativo LINUX integrado en tiempo real



Admite más de 40 protocolos de utilidad.

Código	Referencia	Tensión de alimentación	Protocolos soportados*	Consultar Precio
FX0202	SYNC 2000	12-48 VDC, 19-58 VDC, 85-264 VAC, 100-370 VDC	IEC 61850, DNP3.0, IEC 60870-5/101/103/104, DLMS/COSEM, Modbus, SPABus, Courier, Otros.	*

\* **Seleccionar protocolo de acuerdo al requerimiento.**

Algunos modelos admiten un modem celular conectable interno, conexiones VPN seguras, y características adicionales que son versátiles para usarse en numerosas aplicaciones de transmisión y distribución.

**Redbox Switch**

- Dispositivo inteligente que integra tecnología avanzada probada en el campo para Ethernet redundante sin pérdidas de paquete, sincronización de microsegundos y características de ciberseguridad.



\* **Seleccionar protocolo de acuerdo al requerimiento.**

Capaz de fusionar toda la LAN con redes redundantes, interconectar redes PRP y HSR, y de extender los anillos HSR a través de su operación como QuadBox.

En conformidad con IEC 61850-3 / IEE 1613

Código	Referencia	Tensión de alimentación*	Puertos*	Precio Lista
FX0203	SIC-R	9-26 VDC, 48 VDC, 125 VDC	1x10/100/1000Base-TX Puerto Ethernet cobre + 6x 10/100/1000Base-TX Ethernet cobre + 2x SFP Carcasas para 10/100/1000Base-TX Ethernet cobre o 100Base-FX/1000Base-X Fibra.	*

**Switche Administrable conforme a IEC61850-3**

Switch Administrable Ethernet a Gigabit de conformidad con IEC 61850-3 que permite formar parte de redes IEC 61850 en subestaciones y centros de control.

\* **Seleccionar protocolo de acuerdo al requerimiento.**

Código	Referencia	Tensión de alimentación*	Puertos*	Precio Lista
FX0204	SIC-E	24-57 VDC, 110-370 VDC, 110-240 VAC	Hasta 8 puertos RJ-45 de 10/100/1000Base-TX y hasta 4 puertos SFP de 1000Base-EX.	*

**RELÉ DE CONTROL DE TENSIÓN PARA RED MONOFÁSICA, AUTOALIMENTADO**

- Protecciones
- U > Sobre tensión**
- U < Sub tensión**

Límites máximo y mínimo ajustables independientemente.

Retardo a la desconexión ajustable.

Código	Referencia	Frecuencia	Rango de regulación superior (V)	Rango de regulación inferior (V)	Precio Lista
FX0144	U1D-115V	50/60 Hz	105 - 135	90 - 120	<b>983,700</b>
FX0145	U1D-230V	50/60 Hz	215 - 275	160 - 230	<b>983,700</b>

**RELÉ DE CONTROL DE TENSIÓN PARA RED TRIFÁSICA, AUTOALIMENTADO**

- Protecciones Desequilibrio o falta de fase Inversión de fases



Con cargas ohmicas, dispara cuando hace falta una fase.

Con motores, dispara si la tensión regenerada por el motor es inferior al 60% de la tensión de red.

Desequilibrio de fases mayor al 40%. Solo aplicable para protección al arranque.

Código	Referencia	Frecuencia	Tipo de rearme	Contactos	Precio Lista
FX0141	S2-230V	50/60 Hz	Automático	1 NC/NA	<b>741,400</b>
FX0142	S4-400V	50/60 Hz	Automático	1 NC/NA	<b>741,400</b>

**RELÉ DE CONTROL DE TENSIÓN PARA RED TRIFÁSICA SIN NEUTRO, AUTOALIMENTADO**

- Protecciones
- U > Sobretensión**
- U < Subtensión**
- Desequilibrio o falta de fase Inversión de fases

Límites máximo y mínimo ajustables independientemente.

Un relé de salida conmutado NC/NA.

Código	Referencia	Frecuencia	Rango de regulación superior (V)	Rango de regulación inferior (V)	Precio Lista
FX0149	U3S-230V	50/60 Hz	230 - 260	200 - 230	<b>1,370,600</b>
FX0150	U3S-420V	50/60 Hz	380 - 500	350 - 430	<b>1,370,600</b>

**RELÉ DE CONTROL DE TENSIÓN PARA RED TRIFÁSICA CON O SIN NEUTRO, AUTOALIMENTADO**

- Protecciones
- U > Sobretensión**
- U < Subtensión**
- Desequilibrio o falta de fase Inversión de fases

Dos relés de salida con 1 NA.

 Protección por Pérdida de neutro  $\overline{N}$ 

Código	Referencia	Frecuencia	Rango de regulación superior (V)	Rango de regulación inferior (V)	Precio Lista
FX0146	U3N-230V	50/60 Hz	230 - 260	200 - 230	<b>1,725,000</b>
FX0147	U3N-400V	50/60 Hz	400 - 460	340 - 400	<b>1,725,000</b>
FX0148	U3N-440V	50/60 Hz	440 - 500	380 - 440	<b>1,725,000</b>

**RELÉ PARA PROTECCIÓN DE BOMBAS (SIN Sonda DE NIVEL)**

Protección de subcarga por subintensidad.

Aplicable en bombas y cualquier otro sistema donde el funcionamiento sin carga es crítico como bombas sumergibles, bombas de superficie, maquinaria con transmisión por correas, etc. En estos casos, cuando el sistema trabaja en vacío, es decir pozo seco.

 Protecciones **I > Sobrecarga** **I < Subintensidad** Desequilibrio o falta de fase Inversión de fases

Código	Referencia	Rango de ajuste del relé Motor 400V/440V 50/60Hz			Consultar Precio
		IB (A)	HP	KW	
FX0135	P19-115V*	7 - 19,6	4-10	3 - 7,5	*
FX0136	P44-230V*	19 - 44,2	12,5 - 27,5	9,2 - 20	*

\* Tensión de alimentación del control.

**RELÉ DE CONTROL DE FASE Y TEMPERATURA, AUTOALIMENTADO**

- Protecciones Sobre temperatura      Desequilibrio o falta de fase      Inversión de la secuencia de fases      Sonda en corto cto

Código	Referencia	Frecuencia	Tensión de línea	Relés de salida	Precio Lista
FX0175	ST2-D 230V	50/60 Hz	230Vac	2	<b>1,124,000</b>



- \* Protección de motores de ascensores, puente grúas, malacates, e instalaciones que dispongan de sondas PTC.
- \* Dispara si el circuito de la sonda PTC se abre o se cortocircuita.

**RELÉ DIFERENCIAL DE FALLO A TIERRA**

- Adecuados para corrientes de defecto pulsantes.
- Inmunes a perturbaciones externas.

**Relé Multigama con transformador incorporado Ø 28 mm**

Tamaño modular. Carril DIN EN-50022-35.  
Tapa de protección.

Código	Referencia	Sensibilidad	Retardo a la desconexión	Tensión de alimentación	Precio Lista
FX0104	ELR-A 115-230V	Regulable de 0,025 a 25 A	Regulable de 0,02 s a 5 s	115-230-400 VAC/VDC	<b>2,313,900</b>

**Relé Súper inmunizado multi rango con reconexión automática**

Código	Referencia	Sensibilidad	Retardo a la desconexión	Tensión de alimentación	Precio Lista
FX0209	DR30AVUNI*	Regulable de 0,03A a 30	Regulable de 0,02 s a 5 s	24-230 VAC/VDC	<b>1,841,300</b>



\*\*\* Máximo 3 reconexiones consecutivas.

**Relé con sensibilidad y tiempo seleccionables para asociar con Toroide**

\* Para combinar con transformadores toroidales de la serie CT-1.  
Súper inmunizado.

Código	Referencia	Sensibilidad	Retardo a la desconexión	Tensión de alimentación	Precio Lista
FX0208	D30 24-230V*	Regulable de 0,03A a 30	Regulable de 0,02 s a 5 s	24-230 VAC/VDC	<b>1,505,600</b>



\* Para combinar con transformadores toroidales de la serie CT-1.

**Transformador Toroidal cerrado CT-1 asociar con D30, DR30A**

Código	Referencia	Diametro Interno del Toroide CT-1	Precio Lista
FX0143	CT-1/60	Toroide 60 mm de diámetro-200 A	<b>536,600</b>
FX0152	CT-1/80	Toroide 80 mm de diámetro-400 A	<b>635,100</b>
FX0154	CT-1/110	Toroide 110 mm de diámetro- 630 A	<b>1,060,200</b>
FX0151	CT-1/160	Toroide 160 mm de diámetro-1000 A	<b>1,936,300</b>
FX0153	CT-1/210	Toroide 210 mm de diámetro- 1600 A	<b>3,088,800</b>

**SERIE 39 INTERFACE MODULAR CON RELÉ ELECTROMECÁNICO BORNES DE JAULA**



Código	Referencia	Contacto	Pines	Salida	Tensión de Alimentación	Precio Lista
FN0699	39.11.0.006.0060	1 conmutado	5	6A / 250 Vac	6 Vac/dc	<b>142,200</b>
FN0675	39.11.0.012.0060	1 conmutado	5	6A / 250 Vac	12 Vac/dc	<b>142,200</b>
FN0628	39.11.0.024.0060	1 conmutado	5	6A / 250 Vac	24 Vac/dc	<b>126,000</b>
FN0541	39.11.0.125.0060	1 conmutado	5	6A / 250 Vac	110-125Vac/dc	<b>191,500</b>
FN0681	39.11.8.230.0060	1 conmutado	5	6A / 250 Vac	230-240Vac	<b>191,500</b>
FN0525	39.31.7.220.0060	1 conmutado	5	6A / 250 Vac	220 Vdc	<b>191,500</b>

**SERIE 39 INTERFACE MODULAR CON RELÉ ELECTROMECÁNICO BORNES PUSH-IN**

Código	Referencia	Contacto	Pines	Salida	Tensión de Alimentación	Precio Lista
FN0571	39.61.0.006.0060	1 conmutado	5	6A / 250 Vac	6 Vac/dc	<b>161,000</b>
FN0535	39.61.0.012.0060	1 conmutado	5	6A / 250 Vac	12 Vac/dc	<b>161,000</b>
FN0548	39.61.0.024.0060	1 conmutado	5	6A / 250 Vac	24 Vac/dc	<b>161,000</b>
FN0584	39.61.0.060.0060	1 conmutado	5	6A / 250 Vac	60 Vac/dc	<b>161,000</b>
FN0585	39.61.0.125.0060	1 conmutado	5	6A / 250 Vac	110-125Vac/dc	<b>206,400</b>
FN0586	39.61.8.230.0060	1 conmutado	5	6A / 250 Vac	230-240Vac	<b>206,400</b>
FN0587	39.61.7.125.0060	1 conmutado	5	6A / 250 Vac	125 Vdc	<b>206,400</b>
FN0588	39.61.7.220.0060	1 conmutado	5	6A / 250 Vac	220 Vdc	<b>206,400</b>

**SERIE 39 RELÉ ELECTROMECÁNICO PARA CIRCUITO IMPRESO**

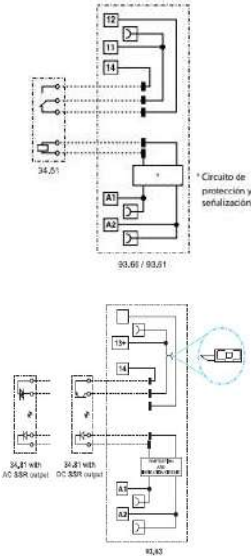
Código	Referencia	Contacto	Pines	Salida	Tensión de Alimentación	Precio Lista
FN0277	34.51.7.005.0010	1 conmutado	5	6A / 250 Vac	6 Vac/dc	<b>61,500</b>
FN0226	34.51.7.012.0010	1 conmutado	5	6A / 250 Vac	12 Vac/dc	<b>61,500</b>
FN0149	34.51.7.024.0010	1 conmutado	5	6A / 250 Vac	24 Vac/dc	<b>61,500</b>
FN0227	34.51.7.048.0010	1 conmutado	5	6A / 250 Vac	48Vdc	<b>91,200</b>
FN0110	34.51.7.060.0010	1 conmutado	5	6A / 250 Vac	60-240 Vac/dc	<b>91,200</b>

**Combinaciones para relé electromecánico (1 Polo 6 A)**

Código de la Interfaz	Tensión de alimentación	Tipo de relé	Tipo de zócalo
<b>MasterBASIC</b>			
39.11.0.006.0060	6 V AC/DC	34.51.7.005.0010	93.61.7.024
39.11.0.012.0060	12 V AC/DC	34.51.7.012.0010	93.61.7.024
39.11.0.024.0060	24 V AC/DC	34.51.7.024.0010	93.61.7.024
39.11.0.125.0060	(110...125)V AC/DC	34.51.7.060.0010	93.61.0.125
39.11.8.230.0060	(230...240)V AC	34.51.7.060.0010	93.61.8.230
<b>MasterPLUS</b>			
39.31.0.006.0060	6 V AC/DC	34.51.7.005.0010	93.63.7.024
<b>MasterBASIC</b>			
39.01.0.006.0060	6 V AC/DC	34.51.7.005.0010	93.60.7.024
39.01.0.012.0060	12 V AC/DC	34.51.7.012.0010	93.60.7.024
39.01.0.024.0060	24 V AC/DC	34.51.7.024.0010	93.60.7.024
39.01.0.125.0060	(110...125)V AC/DC	34.51.7.060.0010	93.60.0.125
39.01.8.230.0060	(230...240)V AC	34.51.7.060.0010	93.60.8.230
<b>MasterPLUS</b>			
39.61.0.006.0060	6 V AC/DC	34.51.7.005.0010	93.66.7.024
39.61.0.012.0060	12 V AC/DC	34.51.7.012.0010	93.66.7.024
39.61.0.024.0060	24 V AC/DC	34.51.7.024.0010	93.66.7.024
39.61.0.060.0060	60 V AC/DC	34.51.7.060.0010	93.66.7.060
39.61.0.125.0060	(110...125)V AC/DC	34.51.7.060.0010	93.66.0.125
39.61.0.240.0060	(24...240)V AC/DC	34.51.7.024.0010	93.66.0.240
39.61.8.230.0060	(230...240)V AC	34.51.7.060.0010	93.66.8.230
39.61.7.125.0060	(110...125)V DC	34.51.7.060.0010	93.66.7.125
39.61.7.220.0060	220 V DC	34.51.7.060.0010	93.66.7.220
39.61.3.125.0060	(110...125)V AC/DC	34.51.7.060.0010	93.66.3.125
39.61.3.230.0060	(230...240)V AC	34.51.7.060.0010	93.66.3.230

**SERIE 39 INTERFACE MODULAR CON RELÉ DE ESTADO SÓLIDO BORNES DE JAULA**

Código	Referencia	Contacto	Pines	Salida	Tensión de alimentación	Precio Lista
FN0695	39.10.7.006.9024	1 NA	4	6A / 24 Vdc	6 Vdc	<b>244,900</b>
FN0700	39.10.7.012.9024	1 NA	4	6A / 24 Vdc	12 Vdc	<b>244,900</b>
FN0287	39.10.7.024.9024	1 NA	4	6A / 24 Vdc	24 Vdc	<b>244,900</b>
FN0289	39.10.7.024.8240	1 NA	4	2A / 240 Vac	24 Vdc	<b>244,900</b>
FN0694	39.10.0.125.9024	1 NA	4	6A / 24 Vdc	110-125 Vac/dc	<b>244,900</b>
FN0409	39.30.7.220.9024	1 NA	4	6A / 24 Vdc	220 Vdc	<b>244,900</b>
FN0410	39.10.8.230.8240	1 NA	4	2A / 240 Vac	230-240Vac	<b>244,900</b>

**SERIE 39 INTERFACE MODULAR CON RELÉ DE ESTADO SÓLIDO BORNES PUSH-IN**



Código	Referencia	Contacto	Pines	Salida	Tensión de alimentación	Precio Lista
FN0643	39.60.7.006.9024	1 NA	4	6A / 24 Vdc	6 Vdc	<b>311,700</b>
FN0644	39.60.7.012.9024	1 NA	4	6A / 24 Vdc	12 Vdc	<b>311,700</b>
FN0645	39.60.7.024.9024	1 NA	4	6A / 24 Vdc	24 Vdc	<b>311,700</b>
FN0647	39.60.7.024.8240	1 NA	4	2A / 240 Vac	24 Vdc	<b>311,700</b>
FN0591	39.60.7.060.9024	1 NA	4	6A / 24 Vdc	60 Vdc	<b>311,700</b>
FN0592	39.60.0.125.9024	1 NA	4	6A / 24 Vdc	110-125 Vac/dc	<b>311,700</b>
FN0593	39.60.7.220.9024	1 NA	4	6A / 24 Vdc	220 Vdc	<b>311,700</b>
FN0646	39.60.8.230.8240	1 NA	4	2A / 240 Vac	230-240Vac	<b>311,700</b>

Bases suministradas con módulo de presencia de tensión y protección de bobina.

Bases admiten módulo portafusible para la fácil protección de circuito de carga y eficiencia de espacio.

**SERIE 34 RELÉ ESTADO SÓLIDO PARA CIRCUITO IMPRESO**

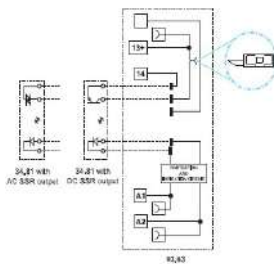
Código	Referencia	Contacto	Pines	Salida	Tensión de alimentación	Precio Lista
FN0151	34.81.7.005.9024	1 NA	4	6A / 24 Vdc	6Vdc	<b>194,000</b>
FN0280	34.81.7.012.9024	1 NA	4	6A / 24 Vdc	12Vdc	<b>194,000</b>
FN0224	34.81.7.024.9024	1 NA	4	6A / 24 Vdc	24Vdc	<b>202,500</b>
FN0156	34.81.7.024.8240	1 NA	4	2A / 240 Vac	24Vdc	<b>202,500</b>
FN0278	34.81.7.060.9024	1 NA	4	6A / 24 Vdc	60-220Vdc	<b>202,500</b>
FN0279	34.81.7.060.8240	1 NA	4	2A / 240 Vac	60-220Vdc	<b>202,500</b>

**Combinaciones para relé de estado sólido (1 Polo 0.1 o 2 A)**

Código de la Interfaz	Tensión de alimentación	Tipo de relé	Tipo de zócalo
<b>MasterBASIC</b>			
39.10.7.006.xxxxx	6 V DC	34.81.7.005.xxxxx	93.61.7.024
39.10.7.012.xxxxx	12 V DC	34.81.7.012.xxxxx	93.61.7.024
39.10.7.024.xxxxx	24 V DC	34.81.7.024.xxxxx	93.61.7.024
39.10.0.125.xxxxx	(110...125)V AC/DC	34.81.7.060.xxxxx	93.61.0.125
39.10.8.230.xxxxx	(230...240)V AC	34.81.7.060.xxxxx	93.61.8.230
39.30.7.060.xxxxx	60 V DC	34.81.7.060.xxxxx	93.63.7.060
39.30.7.220.xxxxx	220 V DC	34.81.7.060.xxxxx	93.63.7.220
<b>MasterBASIC</b>			
39.00.7.006.xxxxx	6 V DC	34.81.7.005.xxxxx	93.60.7.024
39.00.7.012.xxxxx	12 V DC	34.81.7.012.xxxxx	93.60.7.024
39.00.7.024.xxxxx	24 V DC	34.81.7.024.xxxxx	93.60.7.024
39.00.0.125.xxxxx	(110...125)V AC/DC	34.81.7.060.xxxxx	93.60.0.125
39.00.8.230.xxxxx	(230...240)V AC	34.81.7.060.xxxxx	93.60.8.230
<b>MasterPLUS</b>			
39.60.7.006.xxxxx	6 V DC	34.81.7.005.xxxxx	93.66.7.024
39.60.7.012.xxxxx	12 V DC	34.81.7.012.xxxxx	93.66.7.024
39.60.7.024.xxxxx	24 V DC	34.81.7.024.xxxxx	93.66.7.024
39.60.7.060.xxxxx	60 V DC	34.81.7.060.xxxxx	93.66.7.060



**ACCESORIOS PARA INTERFACE MODULAR CON RELÉ SERIE 39**

Código	Referencia	Módulo portafusible para protección de carga hasta 6 Amp, Fusible 50x 20 mm, serie 39.XX	Precio Lista
FN0167	'093.63	Para Fusibles 5x20 mm hasta 6A, 250 V SIN LED	<b>35,000</b>
FN0514	'093.63.0024	Módulo porta fusible 5x20 mm 12-24 VDC/AC con LED	<b>65,800</b>
FN0174	'093.63.8230	Módulo porta fusible 5x20 mm 110 a 230VAC con LED	<b>65,800</b>

Para fusibles 5 x 20 mm hasta 6 A, 250 V.

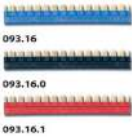

Código	Referencia	Puente de 16 Terminales para base 93.63, relés 39.30 y 39.31	Precio Lista
FN0236	'093.16	Puente 16 Terminales color azul, 36 A-250 V	<b>31,800</b>
FN0237	'093.16.0	Puente 16 Terminales color negro, 36 A-250 V	<b>31,800</b>
FN0269	'093.16.1	Puente 16 Terminales color rojo, 36 A-250 V	<b>31,800</b>

Código	Referencia	Puente de 20 Terminales para base 93.01 y 93.51, relés 38.51 y 38.81	Precio Lista
FN0102	'093.20	Puente 20 Terminales color azul, 36 A-250 V	<b>35,000</b>



Código	Referencia	Separador plástico de doble uso	Precio Lista
FN0276	'093.60	Separador 1.8 mm o 6.2 mm	<b>10,100</b>
FN0157	'093.64	Etiqueta de identificación 6 x 10 mm, 64 tags.	<b>43,500</b>

Eliminando las pestañas manualmente el separador tiene un espesor solo de 1.8 mm. Manteniendo las pestañas en su lugar proporciona una separación de 6.2 mm.



Código	Referencia	Master Adapter, 1 Amp por canal, 24 VDC, 3 W	Precio Lista
FN0267	'093.68.14.1	Para la conexión de 8 módulos Master Interface	<b>232,200</b>

Permite conectar la entrada (alimentación) de 8 módulos Master Interface a través de cable plano de 14 polos conectado a la salida del PLC.

Lógica de mando positiva (+ en A1), señalización del estado de la entrada mediante LED.

**ZÓCALOS Y ACCESORIOS PARA INTERFACES SERIE 39**

Código	Referencia	Descripción	Precio Lista
FN0572	93.61.7.024	Base sin porta fusible para Relé electromec y estado sólido	<b>102,900</b>
FN0472	93.61.0.125	Base sin porta fusible para Relé electromec y estado sólido	<b>116,600</b>
FN0635	93.61.8.230	Base sin porta fusible para Relé electromec y estado sólido	<b>129,400</b>
FN0166	93.63.7.024	Base con porta fusible para Relé electromec y estado sólido	<b>121,900</b>
FN0290	93.63.7.060	Base con porta fusible para Relé electromec y estado sólido	<b>121,900</b>
FN0615	93.63.7.125	Base con porta fusible para Relé electromec y estado sólido	<b>121,900</b>



**SERIE 48 INTERFACE MODULAR CON FILTRO- BASE CON RELÉ DE 8 PINES - CONEXIÓN PLANA**

Código	Referencia	Contactos	Pines	Salida	Tensión de alimentación	Precio Lista
FN0517	48.52.7.012.0050	2 conmutados	8	8A / 250 Vac	12Vdc	<b>117,700</b>
FN0119	48.52.7.024.0050	2 conmutados	8	8A / 250 Vac	24Vdc	<b>117,700</b>
FN0184	48.52.7.048.0050	2 conmutados	8	8A / 250 Vac	48Vdc	<b>119,800</b>
FN0120	48.52.7.125.0050	2 conmutados	8	8A / 250 Vac	125Vdc	<b>147,400</b>
FN0180	48.52.8.012.0060	2 conmutados	8	8A / 250 Vac	12Vac	<b>136,800</b>
FN0324	48.52.8.024.0060	2 conmutados	8	8A / 250 Vac	24Vac	<b>136,800</b>
FN0121	48.52.8.120.0060	2 conmutados	8	8A / 250 Vac	120Vac	<b>147,400</b>
FN0526	48.52.8.230.0060	2 conmutados	8	8A / 250 Vac	220Vac	<b>152,700</b>

Suministro con módulo de presencia de tensión y de protección bobina CEM.

Montaje en carril de 35mm.



Combinación relé/zócalo

Código	Tipo de zócalo	Tipo de relé	Módulo	Brida
48.52	95.05	40.52	99.02	095.01

**SERIE 58 INTERFACE MODULAR CON FILTRO- BASE CON RELÉ DE 11 PINES - CONEXIÓN PLANA**

Código	Referencia	Contactos	Pines	Salida	Tensión de alimentación	Precio Lista
FN0582	58.33.9.012.0050	3 conmutados	11	10A / 250 Vac	12Vdc	<b>158,000</b>
FN0186	58.33.9.024.0050	3 conmutados	11	10A / 250 Vac	24Vdc	<b>158,000</b>
FN0418	58.33.9.110.0050	3 conmutados	11	10A / 250 Vac	110Vdc	<b>187,700</b>
FN0188	58.33.9.125.0050	3 conmutados	11	10A / 250 Vac	125Vdc	<b>187,700</b>
FN0190	58.33.8.024.0060	3 conmutados	11	10A / 250 Vac	24Vac	<b>162,200</b>
FN0191	58.33.8.120.0060	3 conmutados	11	10A / 250 Vac	120Vac	<b>171,800</b>
FN0125	58.33.8.230.0060	3 conmutados	11	10A / 250 Vac	220Vac	<b>182,400</b>

Suministro con módulo de presencia de tensión y de protección bobina CEM.

Montaje en carril de 35mm.



Combinación relé/zócalo

Código	Tipo de zócalo	Tipo de relé	Módulo	Brida
58.33	94.03	55.33	99.02	094.91.3

**SERIE 58 INTERFACE MODULAR CON FILTRO- BASE CON RELÉ DE 14 PINES - CONEXIÓN PLANA**

Código	Referencia	Contactos	Pines	Salida	Tensión de alimentación	Precio Lista
FN0561	58.34.9.012.0050	4 conmutados	14	7A / 250 Vac	12Vdc	<b>158,000</b>
FN0128	58.34.9.024.0050	4 conmutados	14	7A / 250 Vac	24Vdc	<b>158,000</b>
FN0691	58.34.9.048.0050	4 conmutados	14	7A / 250 Vac	48Vdc	<b>181,300</b>
FN0419	58.34.9.110.0050	4 conmutados	14	7A / 250 Vac	110Vdc	<b>181,300</b>
FN0172	58.34.9.125.0050	4 conmutados	14	7A / 250 Vac	125Vdc	<b>181,300</b>
FN0195	58.34.8.024.0060	4 conmutados	14	7A / 250 Vac	24Vac	<b>188,700</b>
FN0476	58.34.8.120.0060	4 conmutados	14	7A / 250 Vac	120Vac	<b>188,700</b>
FN0651	58.34.8.230.0060	4 conmutados	14	7A / 250 Vac	220Vac	<b>188,700</b>

Suministro con módulo de presencia de tensión y de protección bobina CEM.

Montaje en carril de 35mm.



Combinación relé/zócalo

Código	Tipo de zócalo	Tipo de relé	Módulo	Brida
58.34	94.04	55.34	99.02	094.91.3

**SERIE 40 MINI RELÉ PARA CIRCUITO IMPRESO- RELÉ DE 8 PINES- CONEXIÓN PLANA**

Código	Referencia	Contactos	Pines	Salida	Tensión de alimentación	Precio Lista
FN0221	40.52.9.012.0000	2 conmutados	8	8A / 250 Vac	12Vdc	<b>50,900</b>
FN0118	40.52.9.024.0000	2 conmutados	8	8A / 250 Vac	24Vdc	<b>50,900</b>
FN0231	40.52.9.048.0000	2 conmutados	8	8A / 250 Vac	48Vdc	<b>50,900</b>
FN0232	40.52.9.125.0000	2 conmutados	8	8A / 250 Vac	125Vdc	<b>68,900</b>
FN0282	40.52.8.012.0000	2 conmutados	8	8A / 250 Vac	12 Vac	<b>54,100</b>
FN0163	40.52.8.024.0000	2 conmutados	8	8A / 250 Vac	24 Vac	<b>54,100</b>
FN0230	40.52.8.120.0000	2 conmutados	8	8A / 250 Vac	120 Vac	<b>55,200</b>
FN0143	40.52.8.230.0000	2 conmutados	8	8A / 250 Vac	240 Vac	<b>68,900</b>

Montaje para circuito impreso directo ó con base.

Relé para asociar con base serie 95.05 SMA.

**SERIE 55 RELÉ INDUSTRIAL- 11 PINES - CONEXIÓN PLANA**

Código	Referencia	Contactos	Pines	Salida	Tensión de alimentación	Precio Lista
FN0531	55.33.9.012.0010	3 conmutados	11	10A / 250 Vac	12Vdc	<b>105,000</b>
FN0652	55.33.9.024.0010	3 conmutados	11	10A / 250 Vac	24Vdc	<b>105,000</b>
FN0430	55.33.9.110.0090	3 conmutados	11	10A / 250 Vac	110Vdc	<b>131,500</b>
FN0395	55.33.9.125.0010	3 conmutados	11	10A / 250 Vac	125Vdc	<b>131,500</b>
FN0668	55.33.8.024.0010	3 conmutados	11	10A / 250 Vac	24Vac	<b>106,000</b>
FN0455	55.33.8.120.0010	3 conmutados	11	10A / 250 Vac	120Vac	<b>106,000</b>
FN0306	55.33.8.230.0010	3 conmutados	11	10A / 250 Vac	230Vac	<b>110,300</b>

Relé para montaje sobre base serie 94.03 SMA.

**SERIE 55 RELÉ INDUSTRIAL- 14 PINES - CONEXIÓN PLANA**

Código	Referencia	Contactos	Pines	Salida	Tensión de alimentación	Precio Lista
FN0225	55.34.9.012.0040	4 conmutados	14	7A / 240 Vac	12Vdc	<b>91,200</b>
FN0304	55.34.9.024.0040	4 conmutados	14	7A / 240 Vac	24Vdc	<b>91,200</b>
FN0461	55.34.9.048.0040	4 conmutados	14	7A / 240 Vac	48Vdc	<b>103,900</b>
FN0146	55.34.9.110.0040	4 conmutados	14	7A / 240 Vac	110Vdc	<b>135,700</b>
FN0432	55.34.9.125.0040	4 conmutados	14	7A / 240 Vac	125Vdc	<b>147,400</b>
FN0460	55.34.8.024.0040	4 conmutados	14	7A / 240 Vac	24Vac	<b>108,200</b>
FN0124	55.34.8.120.0040	4 conmutados	14	7A / 240 Vac	120Vac	<b>108,200</b>
FN0144	55.34.8.230.0040	4 conmutados	14	7A / 240 Vac	230Vac	<b>109,200</b>

Relé para montaje sobre base serie 94.04 SMA.

**SERIE 60 RELÉ INDUSTRIAL 8 PINES-10 A- CONEXIÓN REDONDA**

Código	Referencia	Contactos	Pines	Salida	Tensión de alimentación	Precio Lista
FN0198	60.12.9.125.0074	2 conmutados	8	10A / 250 Vac	125Vdc	<b>156,900</b>
FN0201	60.12.8.024.0054	2 conmutados	8	10A / 250 Vac	24Vac	<b>129,400</b>
FN0659	60.12.8.120.0054	2 conmutados	8	10A / 250 Vac	120Vac	<b>140,000</b>
FN0202	60.12.8.230.0054	2 conmutados	8	10A / 250 Vac	220Vac	<b>152,700</b>

Relé para montaje sobre base serie 90.02 SMA.

**SERIE 60 RELÉ INDUSTRIAL 11 PINES-10 A- CONEXIÓN REDONDA**

Código	Referencia	Contactos	Pines	Salida	Tensión de alimentación	Precio Lista
FN0199	60.13.9.012.0074	3 conmutados	11	10A / 250 Vac	12Vdc	<b>132,500</b>
FN0417	60.13.9.024.0074	3 conmutados	11	10A / 250 Vac	24Vdc	<b>132,500</b>
FN0200	60.13.9.048.0074	3 conmutados	11	10A / 250 Vac	48Vdc	<b>143,100</b>
FN0134	60.13.9.125.0040	3 conmutados	11	10A / 250 Vac	125Vdc	<b>160,100</b>
FN0130	60.13.8.024.0040	3 conmutados	11	10A / 250 Vac	24Vac	<b>128,300</b>
FN0158	60.13.8.120.0040	3 conmutados	11	10A / 250 Vac	120Vac	<b>128,300</b>
FN0132	60.13.8.230.0040	3 conmutados	11	10A / 250 Vac	220Vac	<b>147,400</b>

Relé en DC terminación 0074 con pulsador de prueba + LED + diodo(positivo en 2) + indicador mecánico.

Relé en AC terminación 0040 con pulsador de prueba + indicador mecánico.

Relé para montaje sobre base serie 90.03 SMA.

**Pulsador de prueba e indicador mecánico (0040, 0050, 0054, 0070, 0074)**

Puede utilizarse de dos maneras:

- 1) El retén del pulsador (pivote de plástico que evita su rotación) permanece intacto. En este caso, cuando se actúa sobre el pulsador de prueba, los contactos se cierran. Cuando dejamos de pulsarlo, los contactos vuelven a su posición inicial.
- 2) El retén del pulsador se rompe (con un utensilio adecuado). En este caso el pulsador puede también rotar, lo que permite que, al mismo tiempo de cerrar los contactos, puedan también enclavarse, permaneciendo en esa posición hasta que el pulsador vuelve a colocarse en la posición inicial.

En ambos casos la acción sobre el pulsador debe ser siempre rápida y decidida.

**SERIE 99 MÓDULO DE SEÑALIZACIÓN Y PROTECCIÓN CEM**

Código	Referencia	Tipo	Dimens	(Amp)	(Volt)	Bobina	Precio Lista
FN0372	99.02.9.024.99	LED+Diodo	88.8x17.5	16	250	6-24 Vdc	<b>36,100</b>
FN0243	99.02.9.060.99	LED+Diodo	88.8x17.5	16	250	28-60 Vdc	<b>36,100</b>
FN0244	99.02.9.220.99	LED+Diodo	88.8x17.5	16	250	110-220 Vdc	<b>36,100</b>
FN0245	99.02.0.024.98	LED+Varistor	88.8x17.5	16	250	6-24 Vac/dc	<b>44,600</b>
FN0246	99.02.0.060.98	LED+Varistor	88.8x17.5	16	250	28-60 Vac/dc	<b>44,600</b>
FN0242	99.02.0.230.98	LED+Varistor	88.8x17.5	16	250	110-240 Vac/dc	<b>44,600</b>

Led indicador + diodo (polaridad estándar).

Para instalar en bases 90.02, 90.03, 90.04, 94.03,94.04,95.05.

**SERIES 90 - 94 - 95 ZÓCALOS Y ACCESORIOS**

Código	Referencia	Descripción	Precio Lista
FN0251	90.02 SMA	Base para Relé Industrial enchufable de 8 Pines, 60.12	<b>53,000</b>
FN0100	90.03 SMA	Base para Relé Industrial enchufable de 11 Pines, 60.13	<b>56,200</b>
FN0327	094.81	Clip de retención Metálico para bases 94.03/04	<b>2,200</b>
FN0252	094.91.3	Brida de fijación para relé serie 58	<b>2,900</b>
FN0253	095.01	Brida de fijación para relé serie 48	<b>2,900</b>
FN0141	94.04 SMA	Base para Relé Industrial enchufable de 14 Pines, 55.34	<b>85,900</b>
FN0328	94.03 SMA	Base para Relé industrial enchufable de 11 Pines, 55.33	<b>63,600</b>
FN0142	95.05 SMA	Base para Relé industrial enchufable de 8 pines, serie 40.52	<b>54,100</b>
FN0481	090.06	Puente de 6 polos para bases 90.02 y 90.03	<b>26,500</b>
FN0103	094.06	Puente de 6 polos para bases 94.04	<b>26,500</b>
FN0104	095.18	Puente de 8 polos para bases de relé serie 48	<b>27,600</b>

**SERIE RB RELÉ BIESTABLE DE MANDO Y SEÑAL - 8A**

Código	Referencia	Contactos	Pines	Salida	Tensión de alimentación	Consultar precio
FN0595	RB.14.9.024.0000	4 conmutados	14	8A / 250 Vac	24 Vdc	*
FN0596	RB.14.9.048.0000	4 conmutados	14	8A / 250 Vac	48 Vdc	*
FN0312	RB.14.9.125.0000	4 conmutados	14	8A / 250 Vac	110...125 Vdc	*
FN0597	RB.14.9.250.0000	4 conmutados	14	8A / 250 Vac	200...250 Vdc	*
FN0598	RB.22.9.024.9021	2 conmutados	8	8A / 250 Vac	24 Vdc	*
FN0599	RB.22.9.125.9021	2 conmutados	8	8A / 250 Vac	110...125 Vdc	*
FN0600	RB.22.9.250.9021	2 conmutados	8	8A / 250 Vac	200...250 Vdc	*
FN0140	90.21	<b>BASE PARA RELÉ ENCHUFABLE RB.22.....0000</b>				*

Serie RB.14 para instalar en riel Din 35 mm (EN 60715).

Serie RB.22 variante terminada en 9021 se suministra con la base 9021.

Entradas para mandos remotos SET y RESET.

Led de señalización de la entrada de mando.

\* Producto se suministra bajo pedido, consultar disponibilidad.

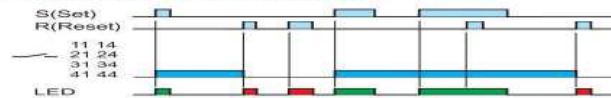
**Diagrama de funcionamiento**

**SERIE RR RÉLE DE ACCIONAMIENTO RÁPIDO - 8A**

Código	Referencia	Contactos	Pines	Salida	Tensión de alimentación	Consultar precio
FN0601	RR.14.9.024.0000	4 conmutados	14	8A / 250 Vac	24 Vdc	*
FN0602	RR.14.9.048.0000	4 conmutados	14	8A / 250 Vac	48 Vdc	*
FN0313	RR.14.9.125.0000	4 conmutados	14	8A / 250 Vac	110...125 Vdc	*
FN0603	RR.14.9.250.0000	4 conmutados	14	8A / 250 Vac	200...250 Vdc	*
FN0532	RR.24.9.024.9021	3NA+1 conm	10	8A / 250 Vac	24 Vdc	*
FN0533	RR.24.9.125.9021	3NA+1 conm	10	8A / 250 Vac	110...125 Vdc	*
FN0604	RR.24.9.250.9021	3NA+1 conm	10	8A / 250 Vac	200...250 Vdc	*
FN0140	90.21	<b>BASE PARA RELÉ ENCHUFABLE RB.24.....0000</b>				*

Serie RB.14 para instalar en riel Din 35 mm (EN 60715).

Serie RB.24 variante terminada en 9021 se suministra con la base 90.21

Tiempo de actuación <= 3 mSg.

Led de señalización de la entrada de mando.

\* Producto se suministra bajo pedido, consultar disponibilidad.

**SERIE 66 RELÉ DE POTENCIA - 30A**

Código	Referencia	Contactos	Pines	Salida	Tensión de alimentación	Precio Lista
FN0436	66.82.8.024.0000	2 conmutados	8	30A / 250 Vac	24 Vac	<b>203,700</b>
FN0438	66.82.9.125.0000	2 conmutados	8	30A / 250 Vac	125 Vdc	<b>212,200</b>
FN0337	066.07	<b>Adaptador para Carril Din 35 mm</b>				<b>20,800</b>

\* Producto se suministra bajo pedido, consultar disponibilidad.

**SERIE 77 RELÉ DE ESTADO SÓLIDO MODULAR - 15A**

Código	Referencia	Conexión	Contacto	Salida	Tensión de alimentación	Precio Lista
FN0440	77.11.9.024.8250	Zero Crossing	1 NA	15A/250 Vac	24 VDC	<b>737,800</b>



**SERIE 77 RELÉ DE ESTADO SÓLIDO MONTAJE EN PANEL**

Código	Referencia	Conexión	Contacto	Salida	Tensión de alimentación	Precio Lista
FN0443	77.45.9.024.8250	Zero Crossing	1 NA	40A/250 Vac	24 VDC	<b>522,600</b>
FN0445	77.55.9.024.8250	Zero Crossing	1 NA	50A/250 Vac	24 VDC	<b>584,100</b>

**SERIE 83 RELÉ TEMPORIZADO MODULAR, A LA DESCONEXIÓN (OFF DELAY)**



Código	Referencia	Contactos	Dimens	Salida	Tensión de alimentación	Precio Lista
FN0502	83.41.0.240.0000	1 Conmutado	86.2x22.5	16A/ 250 Vac	24-240Vac/Vdc	<b>446,300</b>

Escala de Tiempo 0.1sg-20 h.  
Montaje carril Din 35mm.

**SERIE 83 RELÉ TEMPORIZADO MODULAR INTERMITENCIA ASIMÉTRICA**

Código	Referencia	Contactos	Dimens	Salida	Tensión de alimentación	Precio Lista
FN0138	83.91.0.240.0000	1 Conmutado	78.8x22.5	16A/ 250 Vac	24-240Vac/dc	<b>679,500</b>

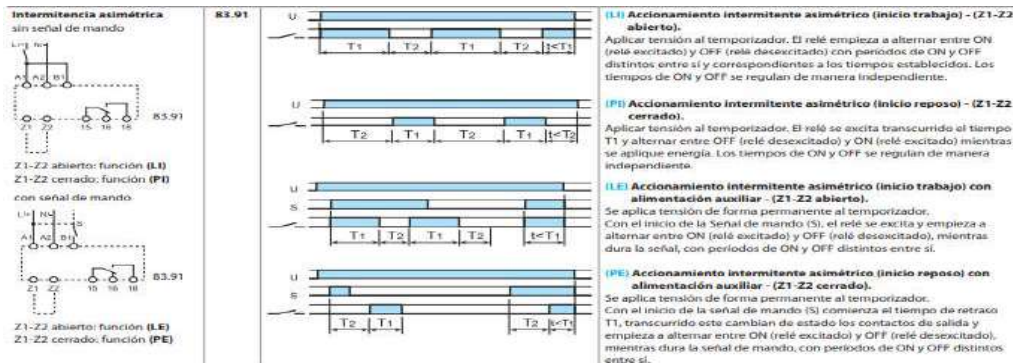
Escala de Tiempo 0.5sg a 10 días.



\* Relés con dos contactos temporizados, favor consultar.

**SERIE 7T TERMÓSTATOS PARA GABINETES**

Código	Referencia	Contactos	Dimens	Salida	Tensión de alimentación	Precio Lista
FN0159	7T.81.0.000.2303	1 NA	60 x 33	5A/ 250 Vac	AUTOALIMENTADO	<b>209,900</b>
FN0238	7T.81.0000.2403	1 NC	60 x 33	5A/ 250 Vac	AUTOALIMENTADO	<b>209,900</b>

Conectar el ventilador y Desconectar calefacción.

Contacto bimetálico.

Campo de temperatura de conexión (ventilador): +0 a +60 °C.

Vida útil: 100.000 maniobras eléctricas en AC1.



**SERIE 72 RELÉ DE CONTROL DE NIVEL PARA LÍQUIDOS CONDUCTIVOS**

Código	Referencia	Contactos	Dimens	(Amp)	(Volt)	Bobina	Precio Lista	
FN0136	72.01.8.240.0000	1 conmutado	84x35	16	250	240Vac	<b>534,300</b>	
FN0250	72.01.8.125.0000	1 conmutado	84x35	16	250	120Vac	<b>534,300</b>	
FN0162	72.01.9.024.0000	1 conmutado	84x35	16	250	24Vdc	<b>534,300</b>	
FN0323	072.01.06	Cable-Sonda para líquidos conductivos, 6 mts						<b>128,300</b>
FN0321	072.51	*Portaelectrodo unipolar, para sujetar con rosca G3/8", + 100 °C						<b>315,900</b>
FN0322	072.53	*Portaelectrodo tripolar, + 130 °C						<b>485,500</b>
FN0319	072.50.0	Electrodo, longitud 500mm, rosca M4, acero						<b>107,100</b>
FN0310	072.50.1	Empalme para electrodo, rosca M4, acero						<b>64,700</b>
FN0501	072.503	Separador de electrodos tripolar						<b>28,700</b>

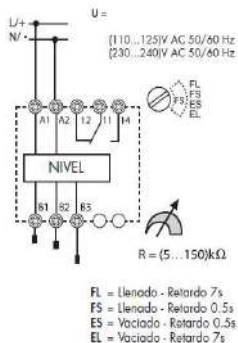

Funciones de vaciado o llenado.

Indicador Led.

Doble aislamiento (6 KV-1.2/50 micro sg) entre: alimentación y contactos, sonda y alimentación, contactos y sondas.

Sensibilidad ajustable entre 5 y 150 kohm.

Retardo a la intervención (0.5 sg ó 7 sg) seleccionable.

Control sobre un único nivel o entre límites min/max.

**\* NO se encuentra incluido el electrodo.**

Cable-Sonda para líquidos conductivos, apropiados para pozos y tanques a presión ambiente.

Compatibles con procesos y aplicaciones alimenticias.

Temperatura máxima del líquido + 100 °C.

**SERIE 20 TELERRUPTORES**

Código	Referencia	Contactos	Ancho	Salida	Tensión de alimentación	Precio Lista
FN0106	20.22.8.120.0000	2 NA	17.4 mm	16A/ 120 Vac	120Vac	<b>227,900</b>
FN0107	20.22.8.230.0000	2 NA	17.4 mm	16A/ 230 Vac	230Vac	<b>227,900</b>
FN0551	20.22.9.024.4000	2 NA	17.4 mm	16A/ 230 Vac	24 Vdc	<b>238,500</b>

Pulsador de prueba e indicador mecánico.

**RELÉ LÓGICO PROGRAMABLE SERIE 8A, PUERTO USB TIPO C, PROGRAMABLE MEDIANTE ARDUINO**

Código	Referencia	Características				Consultar precio
		Alimentación	Entradas	Salidas	Comunicación	
FN0705	8A.04.9.024.8300	12-24 VDC	8	4 relé 10A	RJ45 ETH/Modbus TCP/IP	*
FN0706	8A.04.9.024.8310	12-24 VDC	8	4 relé 10A	RJ45 ETH/Modbus TCP/IP/ Modbus RS485	*
FN0704	8A.04.9.024.8320	12-24 VDC	8	4 relé 10A	RJ45 ETH/Modbus TCP/IP/ Modbus RS485/WIFI/BLE	*

**OPTA**

Colaboración con



**SERIE 18 DETECTORES DE MOVIMIENTO Y PRESENCIA PARA USO INTERIOR**

Código	Referencia	Contactos	Altura	Area de detección	Tensión de alimentación	Consultar precio
FN0358	18.01.8.230.0000	1 NA	2.8m	50m2	110...230Vac	*
FN0604	18.31.8.230.0000	1 NA	2.8m	50m2	110...230Vac	*
FN0422	18.51.8.230.0300	1 NA	3m	64m2	110...230Vac	*
FN0421	18.41.8.230.0300	1 NA	3m	120m2	110...230Vac	*
FN0530	18.5K.9.030.0000*	1 NA	3m	64m2	110...230Vac	*
FN0529	18.5D.8.230.0000**	1 NA	3m	64m2	110...230Vac	*

Contactos a 10A a 230Vac.

\* Para sistemas KNX.

\*\* Para sistemas Dali.

**SERIE 15 DIMMERS**

Código	Referencia	Tipo de regulación	Tensión de alimentación	Precio Lista
FN0538	15.10.8.230.0010	Dimmer maestro 0-10V	110...230Vac	*
FN0606	15.11.8.230.0400	Dimmer esclavo	230Vac	*
FN0581	15.71.8.230.B200*	Por corte de fase	230Vac	*
FN0420	15.81.8.230.0500	Led,fluorescente,inandescente,halógena	230Vac	*

El dimmer referencia 15.71, cuenta con protocolo de transmisión Bluetooth 4.2 Low Energy. Yesly.

**SERIE 13 ACTUADORES YESLY**

Código	Referencia	Contactos	Color	Salida	Tensión de alimentación	Consultar precio
FN0576	13.22.8.230.B00*	2 NA	Blanco	6A/ 250 Vac	110...230Vac	*
FN0607	1Y.P2.8.230.B00*	2 NA	Blanco	6A/ 250 Vac	110...230Vac	*
FN0608	13.72.8.230.B000*	2 NA	Blanco	6A/ 250 Vac	110...230Vac	*

\* Protocolo de transmisión Bluetooth 4.2 Low Energy.

Programables mediante App Finder TOOLBOX.

Compatible con sistemas operativos iOS y Android.

Se puede conectar a pulsadores cableados o a pulsadores inalámbricos BEYON.

**1Y CONTROL BEYON**

Código	Referencia	Características	Consultar precio
FN0574	013.B9	Pulsador inalámbrico blanco, configurable 2 ó 4 canales	*
FN0575	1Y.13.B10	Pulsador inalámbrico blanco de 2 canales	*
FN0609	1Y.13.B12	Pulsador inalámbrico negro de 2 canales	*
FN0610	1Y.13.B22	Pulsador inalámbrico negro de 4 canales	*
FN0568	1Y.GU.005	Gatewai Yesly Wi-Fi 2.4 GHz.	*

Finder BEYON permite controlar los dispositivos dentro del sistema YESLY.

Se puede configurar para controlar y activar escenarios con los actuadores 13.72 y dimmer 15.71.

BEYOND funciona sin baterías y sin necesidad de recargas.

Se asocia con los dispositivos Yesly a través de la App Finder Toolbox.

## Grupo 10

LISTA DE PRECIOS ENERO DE 2025 LOS PRECIOS NO INCLUYEN IVA, SUJETO A MODIFICACIONES SIN PREVIO AVISO

### Capacitores de potencia trifásicos, tipo seco- UL 810



El elemento capacitivo está encerrado en un cilindro de aluminio relleno con resina epóxica retardante al fuego (UL-94V). No tóxico.

Estándares: UL 810, IEC 831- 1/2.

Máxima sobre carga: 4 x In.

Tolerancia en la capacitancia: -5% ~ +10%.

Máxima corriente Inrush: 200 In.

Duty continuo.

Pérdida dieléctricas:  $\leq 0.2W/Kvar$ .

Máximo dv/dt: 100 V/uSg

Seguridad: dispositivo de seguridad de protección interno contra sobre presión aprobado

Dieléctrico: Película metalizada de polipropileno autocicatrizante.

Grado de protección: IP20



Código	Referencia	Voltaje (Vac)	Kvar	Corriente (Amp)	Capacitancia (uF)	Tamaño Ø - H (mm)	Precio Lista
			60 Hz				
DU0011	416460020	240	1.5	4	3x23	65 x 165	427,300
DU0010	416460030	240	2.5	6	3x28	65 x 165	473,200
DU0001	416460050	240	5	10	3x77	75 x 255	547,100
DU0002	416460100	240	10	24	3x154	100 x 255	779,300
DU0003	416460150	240	12.5	30	3x192	100 x 255	839,100
DU0004	416460200	240	15	36	3x230	116 x 255	975,900
DU0013	416463023	440	1.8	2.4	3x8.2	65 x 165	381,500
DU0012	416463033	440	3	3.9	3x14	65 x 165	403,700
DU0005	416463053	440	6	7.9	3x27	75 x 165	495,400
DU0006	416463103	440	12	16	3x55	75 x 255	550,200
DU0007	416463153	440	15	20	3x69	85 x 255	622,600
DU0008	416463203	440	18	24	3x82	90 x 255	667,000
DU0009	416463263	440	24	31	3X110	100 x 255	783,000
DU0015	416464020	480/500	1.7/1.8	2.1	3x6.4	65 x 165	400,900
DU0014	416464030	480/500	2.8/3	3.3	3x11	65 x 165	433,300
DU0021	416464050	480/500	5.5/6.0	6.7	3X21	75 x 165	533,000
DU0022	416464100	480/500	11.1/12	13	3x42	75 x 255	615,200
DU0023	416464150	480/500	13.8/15	17	3x53	85 x 255	694,900
DU0024	416464200	480/500	16.6/18	20	3x64	90 x 255	748,000
DU0025	416464260	480/500	22.1/24	27	3X85	100 x 255	880,000
DU0016	416464310	480/500	27.6/30	33	3x106	116 x 255	1,144,400

\*\* Capacitor de fabricación nacional.

\* Filtros pasivos, activos (Consultar).

## Grupo 10

LISTA DE PRECIOS ENERO DE 2025 LOS PRECIOS NO INCLUYEN IVA, SUJETO A MODIFICACIONES SIN PREVIO AVISO

### Regulador del factor de potencia, IEC /EN 61010-1, 61000-6-2, 61000-6-4



Comunicación avanzada : RS-485, Ethernet, NFC, Bluetooth, Inalámbrica, USB.\*\*

\*\* De acuerdo al modelo requerido.

Programación y diagnóstico a través de Smartphone- Android.

Memoria interna para registro de fenómenos eventuales en la red.

Tiempo de trabajo igual en cada paso para garantizar la mejor vida útil.

Salidas Programables como permanente, inhabilitado, automático, alarma.

Alarmas:

Detección de alta o baja corriente, sub o sobre tensión, sobre temperatura.

Alto nivel de armónico en corriente y/o en tensión, sobre o sub compensación.

Límite horario, límite de operaciones, micro corte.

Reloj en tiempo real (solo R8). Acumula datos hasta por tres semanas.

Estadísticas.

Análisis de contenido armónico hasta el orden 60°.

Los capacitores quedan protegidos contra mini cortes y armónicos nocivos.

Alarmas basadas en THD.

**Pantalla LED 128 x 128 Píxeles.**

Código	Referencia	Tensión de Alimentación	Pasos	Com	Tamaño (mm) H x W x D	Precio Lista
DU0029	415986080Q	110-415 VAC	8	NFC-RS485	96 x 96 x 57	3,739,600

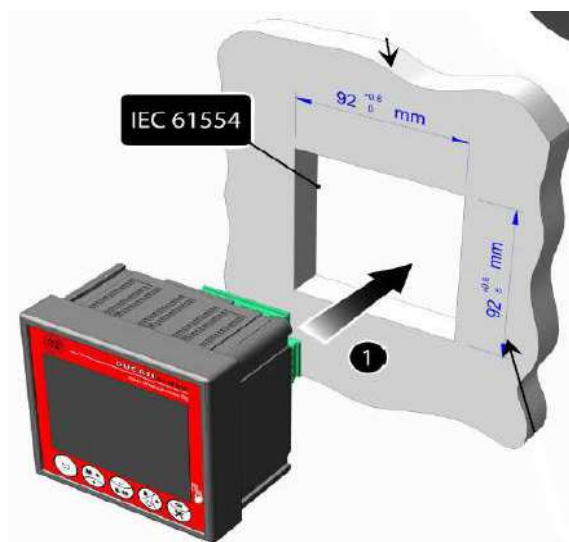

**Dimensions**  
92.0mm +0.8mm -0mm

**PROTECCIÓN CONTRA SOBRETENSIONES TIPO 2, ONDA 8/20, MODULAR, UL 1449, MOV**

Código	Referencia	U nom	Uc (Vac)	Up Kv	In de descarga*		Módulos (MC)	Precio Lista
					Máxima	Nominal		
CL0001	VCL 175V 20KA 1M	230 V	175 V	0.8	20 KA	10 KA	1 (Varistor)	<b>131,000</b>
CL0006	VCL 175V 20KA 2M	230 V	175 V	0.8	20 KA	10 KA	2 (Varistor)	<b>371,800</b>
CL0007	VCL 175V 20KA 3M	230 V	175 V	0.8	20 KA	10 KA	3 (Varistor)	<b>514,800</b>
CL0008	VCL 175V 20KA 4M	230 V	175 V	0.8	20 KA	10 KA	4 (Varistor)	<b>645,700</b>
CL0002	VCL 175V 45KA 1M	230 V	175 V	1.2	45 KA	20 KA	1 (Varistor)	<b>376,200</b>
CL0013	VCL 175V 45KA 3M	230 V	175 V	1.2	45 KA	20 KA	3 (Varistor)	<b>1,250,700</b>
CL0009	VCL 175V 45KA 4M	230 V	175 V	1.2	45 KA	20 KA	4 (Varistor)	<b>1,626,900</b>
CL0032	VCL 385V 45KA 3M	480 V	385 V	2	45 KA	20 KA	3 (Varistor)	<b>1,433,300</b>
CL0033	VCL 385V 45KA 4M	480 V	385 V	2	45 KA	20 KA	4 (Varistor)	<b>1,869,700</b>

**PROTECCIÓN CONTRA SOBRETENSIONES TIPO 1+2, ONDA 10/350, Modular, UL 1449, MOV**

Código	Referencia	U nom	Uc (Vac)	Up Kv	In de descarga*		Módulos (MC)	Precio Lista
					10/350	8/20		
CL0004	VCL 175V 12,5K 1M	230 V	175 V	1.4	12,5 KA	20 KA	1 (Varistor)	*
CL0015	VCL 175V 12,5K 3M	230 V	175 V	1.4	12,5 KA	20 KA	3 (Varistor)	*
CL0011	VCL 175V 12,5K 4M	230 V	175 V	1.4	12,5 KA	20 KA	4 (Varistor)	*
CL0016	VCL 275V 12,5K 3M	440 V	275V	1.5	12,5 KA	20 KA	3 (Varistor)	*
CL0012	VCL 275V 12,5K 4M	440 V	275V	1.5	12,5 KA	20 KA	4 (Varistor)	*
CL0036	VCL 385V 12,5K 3M	480 V	385V	2.1	12,5 KA	20 KA	3 (Varistor)	*
CL0037	VCL 385V 12,5K 4M	480 V	385V	2.1	12,5 KA	20 KA	4 (Varistor)	*

\* Corriente nominal de descarga por polo.

\* Máxima corriente de sobre tensión en 8/20uSg: 60 KA para el VCL.

Código	Referencia	Sistema			Código	Referencia	Sistema	
		120V	220V	440/480V			220V	440V
CL0006	VCL 175V 20KA 2M	1F+N	2F		CL0015	VCL 175V 12,5K 3M	2F+N/3F	480V
CL0007	VCL 175V 20KA 3M		2F+N/3F		CL0011	VCL 175V 12,5K 4M	3F	
CL0008	VCL 175V 20KA 4M		3F+N		CL0016	VCL 275V 12,5K 3M	2F+N/3F	
CL0013	VCL 175V 45KA 3M		2F+N/3F		CL0012	VCL 275V 12,5K 4M	3F+N	
CL0009	VCL 175V 45KA 4M		3F+N		CL0036	VCL 385V 60KA 3M	2F+N/3F	
CL0032	VCL 385V 45KA 3M			2F+N/3F	CL0037	VCL 385V 60KA 4M	3F+N	
CL0033	VCL 385V 45KA 4M			3F+N				

**PROTECCIÓN SISTEMAS FOTOVOLTAICOS, ONDA 8/20, MODULAR, EN 50539-11**

Código	Referencia	U CPV	Clase	Up Kv	In de descarga*		Módulos (MC)	Precio Lista
					Máxima	Nominal		
CL0020	CS 150V 40KA	150 VCC	II	1.0	40 KA	18 KA	3 (Varistor)	<b>306,900</b>
CL0021	CS 300V 40KA	300 VCC	II	2.0	40 KA	18 KA	3 (Varistor)	<b>324,500</b>
CL0022	CS 600V 40KA	600 VCC	II	2.7	40 KA	18 KA	3 (Varistor)	<b>339,900</b>
CL0023	CS 1040V 40KA	1040 V	II	5.0	40 KA	18 KA	3 (Varistor)	<b>367,400</b>
CL0038	CS 1500V 20KA	1500 V	II	5.0	60 KA	20 KA	3 (Varistor)	<b>1,155,000</b>

\* Corriente nominal de descarga por polo.

**CLAMPER SOLAR STRING BOX, EN 50539-11, IP65**

Código	Referencia	Descripción	Consultar Precios
CL0024	SB 1000 V 1-2E/1S	Salida 1 inversor, conexión hasta 2 series fotovoltaicas.	*
CL0025	SB 1000 V 1-2E/2S	Salida 2 inversores, conexión hasta 2 series fotovoltaicas.	*
CL0026	SB 1000 V 3-4E/2S	Salida 2 inversores, conexión hasta 4 series fotovoltaicas.	*

\* Clamper solar SB es instalada entre los módulos y el inversor.

**SENSOR INDUCTIVO: Detectan metales únicamente**
**Diámetro 8mm, Metálico, Protección IP67**

Código	Referencia	Alcance	Voltaje	Hilos	Salida	Corriente	Detección	Precio
YH0200	LM8-3002NA	2 mm	6-36 Vdc	3	NPN-NA	150 mA	Saliente	136,100
YH0201	LM8-3002PA	2 mm	6-36 Vdc	3	PNP-NA	150 mA	Saliente	136,100

**Diámetro 12mm, Metálico, Protección IP67**

Código	Referencia	Alcance	Voltaje	Hilos	Salida	Corriente	Detección	Precio
GA0233	LM12-2002BT	2 mm	90-250 Vac	Conector	NC	200mA	Rasante	138,600
GA0232	LM12-2002AT	2 mm	90-250 Vac	Conector	NA	200mA	Rasante	138,600
GA0231	LM12-3002NCT	2 mm	6-36 Vdc	Conector	NPN-NA/NC	200mA	Rasante	154,500
YH0202	LM12-3004NA	4 mm	6-36 Vdc	3	NPN-NA	200mA	Saliente	136,100
YH0204	LM12-3004NAT	4 mm	6-36 Vdc	Conector	NPN-NA	200mA	Saliente	154,500
YH0205	LM12-3004PAT	4 mm	6-36 Vdc	Conector	PNP-NA	200mA	Saliente	154,500

**Diámetro 18mm, Metálico, Protección IP67**

Código	Referencia	Alcance	Voltaje	Hilos	Salida	Corriente	Detección	Precio
GA0237	LM18-2005BT	5 mm	90-250 Vac	Conector	NC	200mA	Rasante	156,600
GA0240	LM18-2008BT	8 mm	90-250 Vac	Conector	NC	200mA	Saliente	156,600
GA0238	LM18-3008PCT	8 mm	6-36 Vdc	Conector	PNP-NA/NC	200mA	Saliente	154,500

Las referencias terminadas en T incluyen el conector con el sensor.

**Diámetro 30mm, Metálico, Protección IP67**

Código	Referencia	Alcance	Voltaje	Hilos	Salida	Corriente	Detección	Precio
YH0213	LM30-3015PA	15mm	6-36 Vdc	3	PNP-NA	200mA	Saliente	186,900
YH0214	LM30-2015A	15mm	90-250 Vac	2	NA	200mA	Saliente	186,900

**SENSORES CAPACITIVOS: Detectan metales, plástico, agua, piedra, madera.**
**Diámetro 30mm, Metálico, Protección IP67**

Código	Referencia	Alcance	Voltaje	Hilos	Salida	Corriente	Detección	Precio
YH0301	CM30-3015NA	15mm	6-36 Vdc	3	NPN-NA		Saliente	287,300
YH0300	CM30-3015PA	15mm	6-36 Vdc	3	PNP-NA		Saliente	287,300
YH0302	CM30-2015A	15mm	90-250 Vac	2	NA		Saliente	287,300

**SENSOR FOTO ELÉCTRICO**

Código	Referencia	Alcance	Voltaje	Hilos	Salida	Corriente	Tipo	Precio
GA0123	G18-3B2NC*	2 m	6-30 Vdc	3	NPN-NA/NC	200 mA	Reflex	278,700
YH0401	G18-3B2PA*	2 m	6-30 Vdc	3	PNP-NA	200 mA	Reflex	278,700
GA0124	G18-3B2PC*	2 m	6-30 Vdc	3	PNP-NA/NC	200 mA	Reflex	278,700
GA0125	G18-3C5NC	5 m	6-30 Vdc	3	NPN-NA/NC	200 mA	Barrera	278,700
GA0126	G18-3C5PC	5 m	6-30 Vdc	3	PNP-NA/NC	200 mA	Barrera	278,700
GA0127	G50-2B5JC*	5 m	90-250 Vac	2	Relé	2A	Reflex	331,600
GA0128	G50-2C10JC	10 m	90-250 Vac	2	Relé	2A	Barrera	475,200

\* Debe asociarse con espejo reflector.



**ACCESORIOS PARA SENSORES FOTOELÉCTRICOS**

Código	Referencia	Talla	Descripción	Consultar
GA0018	TD-08	62x51	Espejo reflector rectangular para alcance 2 mts	*
GA0019	TD-05	82x8	Espejo reflector redondo para alcance 5 mts	*

**SENSOR DE FINAL DE CARRERA - IP65**

Código	Referencia	Cuerpo	Dimensión	Contacto	Tipo de accionamiento	Precio
GA0076	JDTZ-8169	Zinc+Plas	56x29x26.9	NA/NC	Palanca flexible	121,000
GA0077	JDTZ-8122	Zinc+Plas	56x29x26.9	NA/NC	Roldana	121,000
GA0078	JDTZ-8107	Zinc+Plas	56x29x26.9	NA/NC	Palanca rígida ajustable	121,000
GA0079	JDTZ-8108	Zinc+Plas	56x29x26.9	NA/NC	Palanca ajustable y roldana	121,000
GA0140	GSA-061	Zinc	58x57x25	NA/NC	Palanca flexible	171,800
GA0141	GSA-031	Zinc	58x57x25	NA/NC	Palanca ajustable y roldana	171,800
GA0142	GSA-012	Zinc	58x57x25	NA/NC	Roldana y Pin	171,800
GA0143	GSA-003	Zinc	58x57x25	NA/NC	Roldana	171,800
GA0144	GSA-001	Zinc	58x57x25	NA/NC	Pin	171,800

**CONMUTADOR PARA AMPERÍMETRO Y VOLTÍMETRO- IP20**

Código	Referencia	Ith (AC21)	Tipo de conmutador	Posiciones	Precio
GA0149	LW-A-28	20 Amp	Amperímetro	0-IA-IB-IC	77,000
GA0158	LW-V-28	20 Amp	Voltímetro	L1N-L2N-L3N-0-L1L2-L2-L3-L3L1	77,000

**INTERRUPTOR TERMOMAGNÉTICO TIPO INDUSTRIAL CAJA MOLDEADA**

Código	Referencia	Corriente	Polos	Ui	Ics	Icu	Dimensiones	Precio
OT1104	SGM6-1250M1000	1000 Amp	3	1000V	75% Icu	65KA/415V	210X330X137	5,840,000
OT1105	SGM6-1250M1250	1250 Amp	3	1000V	75% Icu	65KA/415V	210X330X137	5,940,000

**INTERRUPTOR TERMOMAGNÉTICO TIPO MINI CIRCUIT BREAKER - SERIE SGB-63H**

Código	Referencia	Corriente	Polos	Voltaje	Curva	Icu(IEC 60898)	Dimensiones	Precio
OT1106	MGB-63H 2P C40	40 Amp	2	415V	C	10 KA	35.6X81X69.9	56,200

**PILOTO ELECTRÓNICO LED-DIÁMETRO 16 mm, 120/220 VAC/VDC**

Código	Referencia	Descripción	Precio
GA0040	GD16-16D27R	Piloto Electrónico, 120 Vac/dc, 16mm, Color Rojo.	8,300
GA0041	GD16-16D28R	Piloto Electrónico, 220 Vac/dc, 16mm, Color Rojo.	8,300
GA0042	GD16-16D27G	Piloto Electrónico, 120 Vac/dc, 16mm, Color Verde.	8,300
GA0043	GD16-16D28G	Piloto Electrónico, 220 Vac/dc, 16mm, Color Verde.	8,300
GA0048	GD16-16D27Y	Piloto Electrónico, 120 Vac/dc, 16mm, Color Amarillo.	8,300
GA0049	GD16-16D28Y	Piloto Electrónico, 220 Vac/dc, 16mm, Color Amarillo.	8,300

**PILOTO ELECTRÓNICO LED-DIÁMETRO 22 mm, 120/220 VAC/VDC**

Código	Referencia	Descripción	Precio
GA0044	GD16-22D27R	Piloto Electrónico, 120 Vac/dc, 22mm, Color Rojo.	10,700
GA0045	GD16-22D28R	Piloto Electrónico, 220 Vac/dc, 22mm, Color Rojo.	10,700
GA0046	GD16-22D27G	Piloto Electrónico, 120 Vac/dc, 22mm, Color Verde.	10,700
GA0047	GD16-22D28G	Piloto Electrónico, 220 Vac/dc, 22mm, Color Verde.	10,700
GA0039	GD16-22D27Y	Piloto Electrónico, 120 Vac/dc, 22mm, Color Amarillo.	10,700
GA0017	GD16-22D28Y	Piloto Electrónico, 220 Vac, 22mm, Color Amarillo.	10,700

**PILOTO ELECTRÓNICO LED-DIÁMETRO 22 mm, 120/220 VAC/VDC**

Código	Referencia	Descripción	Precio
GA0069	GB5-AVG4	Pilotos Electrónico, 120 Vac 22mm, Color Rojo.	13,100
GA0071	GB5-AVM4	Pilotos Electrónico, 220 Vac, 22mm, Color Rojo.	13,100
GA0070	GB5-AVG3	Pilotos Electrónico, 120 Vac, 22mm, Color Verde.	13,100
GA0072	GB5-AVM3	Pilotos Electrónico, 220 Vac, 22mm, Color Verde.	13,100

**BOTÓN PULSADOR DIÁMETRO 22 mm- MARCHA Y PARO**
**Pulsador con posibilidad de contacto adicional**

Código	Referencia	Descripción	Precio
GA0023	GB2-EA31	Pulsador VERDE retorno por resorte + bloque NO.	12,700
GA0025	GB2-EA42	Pulsador ROJO retorno por resorte + bloque NC.	12,700

**Pulsador sencillo sin posibilidad de contacto adicional**

Código	Referencia	Descripción	Precio
GA0029	GB2-EA135	Pulsador VERDE sencillo, con contacto NO. Retorno por resorte. Sin posibilidad de contacto auxiliar.	10,500
GA0003	GB2-EA142	Pulsador ROJO sencillo, con contacto NC. Retorno por resorte. Sin posibilidad de contacto auxiliar.	10,500

**BOTÓN PULSADOR DIÁMETRO 22 mm**
**Pulsador con posibilidad de contacto adicional**

Código	Referencia	Descripción	Precio
GA0061	GB5-AA31	Pulsador verde con retorno, termoplástico 22 mm, 1NO.	17,000
GA0060	GB5-AA42	Pulsador rojo con retorno, termoplástico 22 mm, 1NC.	17,000

**ACCESORIOS PARA PULSADOR DE 22 MM**

Código	Referencia	Descripción	Precio
GA0084	G-7	Capuchón protector en goma para pulsador 22 mm.	3,500
GA0086	G-9	Protector para pulsador diámetro 22 mm, pasta dura para bloqueo.	4,700
GA0248	G-5	Señalización para etiquetado de diámetro 22 mm	8,300
GA0148	G-16	Tapón para perforación diámetro 22 mm	2,000

**SELECTOR – CONMUTADOR TIPO MULETILLA 2 Y 3 POSICIONES, DIAMETRO 22 mm**

Código	Referencia	Descripción	Precio
GA0021	GB2-ED21	Selector de 2 posiciones fijas, termoplástico 22 mm, 1NO.	21,100
GA0026	GB2-ED41	Selector de 2 posiciones con retorno, termoplástico 22 mm, 1NO.	22,400
GA0022	GB2-ED33	Selector de 3 posiciones fijas, termoplástico 22 mm, 2NO.	24,600
GA0027	GB2-ED53	Selector de 3 posiciones con retorno al centro, termoplástico 22 mm, 2NO.	26,800

**BLOQUE DE CONTACTO AUXILIAR PARA LA SERIE GB2-HB2**

Código	Referencia	Descripción	Precio
GA0035	GB2-BE101	Contacto auxiliar normalmente abierto para las Ref. GB2 y HB2.	4,500
GA0036	GB2-BE102	Contacto auxiliar normalmente cerrado para las Ref. GB2 y HB2.	4,500

**SELECTOR-CONMUTADOR TIPO MULETILLA 2 Y 3 POSICIONES, DIÁMETRO 22 mm**

Código	Referencia	Descripción	Precio
GA0064	GB5-AD21	Selector de 2 posiciones fijas, termoplástico 22 mm, 1NO.	26,100
GA0065	GB5-AD41	Selector de 2 posiciones con retorno, termoplástico 22 mm, 1NO.	30,400
GA0066	GB5-AD33	Selector de 3 posiciones fijas, termoplástico 22 mm, 2NO.	30,400
GA0067	GB5-AD53	Selector de 3 posiciones con retorno al centro, termoplástico 22 mm, 2NO.	34,000

**PARADA DE EMERGENCIA DIÁMETRO 22 mm**

Código	Referencia	Descripción	Precio
GA0062	GB5-AS542	Parada de emergencia, girar para liberar, diámetro de la cabeza 40 mm, 1NC.	21,700
GA0119	GB5-AS142	Parada de emergencia, cabeza con llave, diámetro de la cabeza 40 mm, 1NC.	35,700
GA0063	GB5-AT42	Parada de emergencia, Tirar para liberar, diámetro de la cabeza 40 mm, 1NC.	21,700

**PULSADOR RECTANGULAR DOBLE, MARCHA Y PARO, VERDE-ROJO, DIÁMETRO 22 mm**

Código	Referencia	Descripción	Precio
GA0068	GB5-AW8465	Pulsador marcha y paro, verde rasante-rojo sobresaliente, 1 NO+1NC-Luminoso.	32,100

**BLOQUE DE CONTACTO AUXILIAR PARA LA SERIE GB5**

Código	Referencia	Descripción	Precio
GA0080	GB4-BE101	Contacto auxiliar normalmente abierto, NO para GB5.	5,400
GA0081	GB4-BE102	Contacto auxiliar normalmente cerrado, NC para GB5.	5,400

**SEÑALIZACIÓN PARO DE EMERGENCIA 40 MM**

Código	Referencia	Descripción	Precio
GA0085	G1414	Señalización parada de emergencia, color amarillo, diametro 40 mm	4,400

**CAJA TERMO PLÁSTICA PERFORADA, DIÁMETRO 22 mm**

Código	Referencia	Descripción	Precio
GA0028	GB2-J01	Caja vacía color amarillo con una perforación de 22 mm.	18,600
GA0082	GB2-B01	Caja vacía color blanco con una perforación de 22 mm.	18,600
GA0083	GB2-B03	Caja vacía color blanco con tres perforaciones de 22 mm.	30,200

**BALIZA DE SEÑALIZACIÓN LUMINOSA CON BASE SOPORTE, 120 VAC-220 VAC.**

Código	Referencia	Descripción	Precio
GA0005	LTA-204-1 LED 24	Baliza de señalización Luminosa, torre de 1 puesto, color Rojo, LED. 24 VDC.	112,300
GA0243	LTA-204-1 LED	Baliza de señalización Luminosa, torre de 1 puesto, color Rojo, LED. 120-220 VAC.	169,500
GA0006	LTA-204-2 LED 24	Baliza de señalización Luminosa, torre de 2 puestos, color Rojo y Verde, LED. 24 VDC.	169,500
GA0244	LTA-204-2 LED	Baliza de señalización Luminosa, torre de 2 puestos, color Rojo y Verde, LED. 120-220 VAC.	216,000
GA0007	LTA-204-3 LED 24	Baliza de señalización Luminosa, torre de 3 puestos, color Rojo, Amarillo y Verde, LED. 24 VDC.	266,700
GA0245	LTA-204-3 LED	Baliza de señalización Luminosa, torre de 3 puestos, color Rojo, Amarillo y Verde, LED. 120-220 VAC.	266,700
GA0008	LTA-204-4 LED 24	Baliza de señalización Luminosa, torre de 4 puestos, color Rojo, Amarillo, Azul y Verde, LED. 24 VDC.	314,200
GA0246	LTA-204-4 LED	Baliza de señalización Luminosa, torre de 4 puestos, color Rojo, Amarillo, Azul y Verde, LED. 120-220 VAC.	314,200
GA0009	LTA-204-5 LED 24	Baliza de señalización Luminosa, torre de 5 puestos, color Rojo, Amarillo, Azul, blanca y Verde, LED. 24 VDC.	361,800
GA0247	LTA-204-5 LED	Baliza de señalización Luminosa, torre de 5 puestos, color Rojo, Amarillo, Azul, blanca y Verde, LED. 120-220 VAC.	361,800

**SEÑAL DE ALARMA LUMINOSA GIRATORIA, 220 VAC, BOMBILLA INCANDESCENTE.**

Código	Referencia	Descripción	Precio
GA0088	LTE-1083 B	Luz de Alarma Giratoria, color Azul.	88,500
GA0089	LTE-1083 G	Luz de Alarma Giratoria, color Verde.	88,500
GA0090	LTE-1083 Y	Luz de Alarma Giratoria, color Amarillo.	88,500
GA0087	LTE-1083 R	Luz de Alarma Giratoria, color Rojo.	88,500

**ALARMA SONORA**

Código	Referencia	Descripción	Precio
GA0242	MS-290B-1F	Alarma Sonora, 120 VAC. 112 dB.	159,800
GA0091	MS-290B-2F	Alarma Sonora, 220 VAC. 112 dB.	159,800

**FUENTES REGULADAS-CONMUTADAS, DE SOBRE PONER, 110/220 Vac-24 Vdc**

Código	Referencia	Descripción	Precio
GA0202	S 60-24	2.5 Amperios. Entrada 110/220 Vac. Salida 24 Vdc.	255,000
GA0203	S 150-24	6.25 Amperios. Entrada 110/220 Vac. Salida 24 Vdc.	294,000
GA0004	S 240-24	10 Amperios. Entrada 176/240 Vac. Salida 24 Vdc.	377,000

**FUENTES CONMUTADAS PARA MONTAJE EN RIEL DIN**

Código	Referencia	Descripción	Precio
GA0200	GDR 30W-24	1.5 Amperios, Entrada 90/264 Vac, salida 24 Vdc. Montaje en riel.	291,000
GA0201	GDR 120W-24	5 Amperios, Entrada 90/264 Vac, salida 24 Vdc. Montaje en riel.	441,000

PRENSA CABLES



Código	Referencia	Diámetro Perforación			Para calibre de cable (mm)	Precio
GA0050	PG9	PG-9	15.5	mm	4~8	2,100
GA0051	PG11	PG-11	18	mm	5~10	2,370
GA0052	PG13.5	PG-13.5	20.5	mm	6~11	3,340
GA0056	PG16	PG-16	22.5	mm	10~13	3,510
GA0053	PG21	PG-21	28	mm	13~18	4,530
GA0054	PG29	PG-29	36	mm	18~25	7,560
GA0055	PG36	PG-36	45.5	mm	22~32	11,070
GA0057	PG42	PG-42	49.5	mm	30~38	13,600
GA0058	PG48	PG-48	58	mm	37~44	18,360
GA0059	PG63	PG-63	70	mm	42~50	30,240

TERMINALES DE COMPRESIÓN BARRIL CORTO- Cu Estañado- 1 Hueco



Código	Referencia	Sección Tornillo		Sección (mm2)	Calibre AWG	Longitud L (mm)	Pala fijac B (mm)	Precio
		d2 (mm)	d2 (pulg)					
GA0190	SC10-6	6.5	1/4	10	8	26	12.6	918
GA0198	SC10-8	8.4	5/16	10	8	26	12.6	918
GA0191	SC16-6	6.5	1/4	16	6	30	12.6	1,842
GA0199	SC16-8	8.4	5/16	16	6	30	12.6	1,842
GA0192	SC25-6	6.5	1/4	25	4	35	15	2,707
GA0204	SC25-8	8.4	5/16	25	4	35	15	2,707
GA0180	SC35-8	8.4	5/16	35	2	38	15.2	3,881
GA0205	SC35-10	10.5	3/8	35	2	38	15.2	3,881
GA0193	SC50-10	10.5	3/8	50	1/0	44	18.5	6,549
GA0206	SC70-10	10.5	3/8	70	2/0	51	21.4	9,609
GA0194	SC70-12	13	1/2	70	2/0	51	21.4	9,609

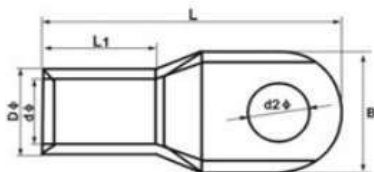

**TERMINAL DE PUNTA, BOLSA POR 100 UNIDADES**

Código	Referencia	Color	Long	Cable AWG	Cable mm <sup>2</sup>	Precio
GA0172	PTV 1.25-10	Rojo	20 mm	22-16	0.5-1.5	22,000
GA0170	PTV 2-10	Azul	20 mm	16-14	1.5-2.5	24,500
GA0171	PTV 5.5-13	Amarillo	20 mm	12-10	4-6	51,900

**TERMINAL EN ANILLO, BOLSA POR 100 UNIDADES**

Código	Referencia	Color	Tornillo	Cable AWG	Cable mm <sup>2</sup>	Precio
GA0160	RV 1.25-3	Rojo	1/8"	22-16	0.5-1.5	18,100
GA0161	RVS 1.25-4	Rojo	5/32"	22-16	0.5-1.5	18,100
GA0162	RVS 1.25-6	Rojo	1/4"	22-16	0.5-1.5	23,600
GA0163	RVS 2.5-4	Azul	5/32"	16-14	1.5-2.5	29,100
GA0164	RVS 2-5	Azul	3/16"	16-14	1.5-2.5	30,100
GA0165	RVS 2-6	Azul	1/4"	16-14	1.5-2.5	40,500
GA0166	RV 5.5-3.5	Amarillo	5/32"	12-10	4-6	47,000
GA0167	RV 5.5-4S	Amarillo	5/32"	12-10	4-6	49,600
GA0168	RV 5.5-5	Amarillo	3/16"	12-10	4-6	53,400
GA0169	RV 5.5-6	Amarillo	1/4"	12-10	4-6	55,200

**TERMINAL EN U, BOLSA POR 100 UNIDADES**

Código	Referencia	Color	Tornillo	Cable AWG	Cable mm <sup>2</sup>	Precio
GA0150	SV 1.25-3.2	Rojo	1/8"	22-16	0.5-1.5	18,100
GA0151	SVS 1.25-4S	Rojo	5/32"	22-16	0.5-1.5	18,100
GA0152	SVS 1.25-5	Rojo	3/16"	22-16	0.5-1.5	20,500
GA0153	SV 2-3	Azul	1/8"	16-14	1.5-2.5	22,400
GA0154	SV 2-4S	Azul	5/32"	16-14	1.5-2.5	22,400
GA0155	SV 2-5	Azul	3/16"	16-14	1.5-2.5	27,300
GA0156	SVS 5.5-4	Amarillo	5/32"	12-10	4-10	53,400
GA0157	SVS 5.5-6	Amarillo	1/4"	12-10	4-10	55,300

**TERMINAL PREAISLADA TUBULAR, BOLSA POR 100 UNIDADES**

Código	Referencia	Color	Cable AWG	Cable mm <sup>2</sup>	Precio
GA0100	E0508-L:14 mm	Amarillo	22	0.5	9,400
GA0101	E0510-L:14 mm	Naranja	22	0.5	9,400
GA0102	E7508-L:14 mm	Azul	20	0.75	9,400
GA0103	E7510-L:16 mm	Azul	20	0.75	9,400
GA0104	E1008-L:14 mm	Rojo	18	1.0	9,400
GA0105	E1010-L:16 mm	Rojo	18	1.0	9,400
GA0106	E1508-L:14 mm	Negro	16	1.5	9,400
GA0107	E1510-L:16 mm	Negro	16	1.5	9,400
GA0108	E2510-L:17 mm	Azul	14	2.5	11,400
GA0109	E2512-L:19 mm	Azul	14	2.5	11,400
GA0118	E2518-L:24 mm	Azul	14	2.5	11,400
GA0110	E4012-L:19 mm	Gris	12	4.0	11,400
GA0117	E4018-L:26 mm	Gris	12	4.0	19,000
GA0111	E6012-L:20 mm	Negro	10	6.0	20,400
GA0112	E6018-L:26 mm	Negro	10	6.0	27,300

**TERMINAL PREAISLADA DOBLE-TUBULAR PLANA, BOLSA POR 100 UNIDADES**

Código	Referencia	Color	Cable AWG	Cable mm <sup>2</sup>	Precio
GA0130	TE0508-L:14mm	Amarilla	2x22	2x0.5	13,800
GA0131	TE7508-L:14mm	Azul	2x20	2x0.75	13,800
GA0132	TE7510-L:16mm	Azul	2x20	2x0.75	13,800
GA0133	TE1008-L:16mm	Rojo	2x18	2x1.0	13,800
GA0134	TE1010-L:17mm	Rojo	2x18	2x1.0	13,800
GA0135	TE1508-L:16mm	Negro	2x16	2x1.5	16,900
GA0136	TE1510-L:17mm	Negro	2x16	2x1.5	16,900
GA0137	TE2510-L:18mm	Azul	2x14	2x2.5	20,400
GA0138	TE4012-L:24mm	Gris	2x12	2x4.0	27,300
GA0139	TE6014-L:24mm	Negro	2x10	2x6.0	26,000



CONDUCTOR FLEXIBLE THHW, 600V, 90°C, ALUMINIO CON RECUBRIMIENTO DE COBRE, Rollo x 100 mts

Aislamiento de policloruro de vinilo (PVC) resistente a la humedad, rayos UV y retardante a la llama.  
Para instalaciones fijas o móviles. En locales con ambientes húmedos o secos, edificaciones industriales, comerciales y residenciales.



Código	Calibre (AWG)	Color	Sección	Espesor	Diámetro	Corriente	Corriente	Precio
			mm2	Aisl mm	Ext mm	A Libre(1)	Conduit(2)	
OT0676	18	Amarillo	0.81	0.76	2.68	8 Amp	6 Amp	118,000
OT0677	18	Azul	0.81	0.76	2.68	8 Amp	6 Amp	118,000
OT0678	18	Rojo	0.81	0.76	2.68	8 Amp	6 Amp	118,000
OT0679	18	Verde	0.81	0.76	2.68	8 Amp	6 Amp	118,000
OT0680	18	Blanco	0.81	0.76	2.68	8 Amp	6 Amp	118,000
OT0681	18	Negro	0.81	0.76	2.68	8 Amp	6 Amp	118,000
OT0682	16	Amarillo	1.32	0.76	2.98	13 Amp	10 Amp	194,000
OT0683	16	Azul	1.32	0.76	2.98	13 Amp	10 Amp	194,000
OT0684	16	Rojo	1.32	0.76	2.98	13 Amp	10 Amp	194,000
OT0685	16	Verde	1.32	0.76	2.98	13 Amp	10 Amp	194,000
OT0686	16	Blanco	1.32	0.76	2.98	13 Amp	10 Amp	194,000
OT0687	16	Negro	1.32	0.76	2.98	13 Amp	10 Amp	194,000
OT0671	14	Amarillo	2.08	0.76	3.37	18 Amp	15 Amp	264,000
OT0670	14	Azul	2.08	0.76	3.37	18 Amp	15 Amp	264,000
OT0688	14	Rojo	2.08	0.76	3.37	18 Amp	15 Amp	264,000
OT0689	14	Verde	2.08	0.76	3.37	18 Amp	15 Amp	264,000
OT0690	14	Blanco	2.08	0.76	3.37	18 Amp	15 Amp	264,000
OT0691	14	Negro	2.08	0.76	3.37	18 Amp	15 Amp	264,000
OT0548	12*	Amarillo	3.31	0.76	3.84	35 Amp*	25 Amp*	364,000
OT0549	12*	Azul	3.31	0.76	3.84	35 Amp*	25 Amp*	364,000
OT0669	12*	Rojo	3.31	0.76	3.84	35 Amp*	25 Amp*	364,000
OT0546	12*	Verde	3.31	0.76	3.84	35 Amp*	25 Amp*	364,000
OT0547	12*	Blanco	3.31	0.76	3.84	35 Amp*	25 Amp*	364,000
OT0675	12*	Negro	3.31	0.76	3.84	35 Amp*	25 Amp*	364,000
OT0672	10*	Amarillo	5.26	0.76	4.47	40 Amp*	35 Amp*	605,000
OT0673	10*	Azul	5.26	0.76	4.47	40 Amp*	35 Amp*	605,000
OT0692	10*	Rojo	5.26	0.76	4.47	40 Amp*	35 Amp*	605,000
OT0693	10*	Verde	5.26	0.76	4.47	40 Amp*	35 Amp*	605,000
OT0694	10*	Blanco	5.26	0.76	4.47	40 Amp*	35 Amp*	605,000
OT0695	10*	Negro	5.26	0.76	4.47	40 Amp*	35 Amp*	605,000
OT0696	8	Amarillo	8.37	1.14	5.99	60 Amp	45 Amp	1,027,000
OT0697	8	Azul	8.37	1.14	5.99	60 Amp	45 Amp	1,027,000
OT0698	8	Rojo	8.37	1.14	5.99	60 Amp	45 Amp	1,027,000
OT0699	8	Verde	8.37	1.14	5.99	60 Amp	45 Amp	1,027,000
OT0700	8	Blanco	8.37	1.14	5.99	60 Amp	45 Amp	1,027,000
OT0667	8	Negro	8.37	1.14	5.99	60 Amp	45 Amp	1,027,000
OT0576	6	Negro	13.3	1.52	7.71	80 Amp	60 Amp	1,605,000
OT0577	6**	Negro	13.3	1.52	7.71	75 Amp	50 Amp	7,902,000
OT1166	4	Negro	21.2	1.52	8.93	110 Amp	75 Amp	2,174,000

Nota 1: Capacidad de corriente para un conductor al aire libre, con temperatura ambiente no mayor a 30°C.  
Nota 2: Capacidad de corriente para no mas de tres conductores en conduit, bandeja o directamente enterrado en un ambiente con no mas de 30°C de temperatura.

\* Para la protección contra sobrecorrientes de los conductores marcados con asterísco no debe superar los 15 Amp para 12 AWG y 25 Amp para 10 AWG.

\*\* Carrete x 500 mts.

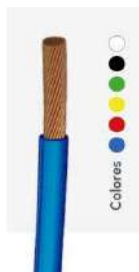
**CONDUCTOR FLEXIBLE LIBRE DE HALÓGENOS LHFR-LS, 600V, 75°C, AL CON RECUBRIMIENTO DE CU**

Código	Calibre (AWG)	Color	Sección	Espesor		Diámetro		Capacidad de Cte (A)	Consultar
			mm2	Aisl mm	Ext mm	Conduit			
	12	Amarillo	3.31	0.76	3.84	20 Amp	*		
	12	Azul	3.31	0.76	3.84	20 Amp	*		
	12	Rojo	3.31	0.76	3.84	20 Amp	*		
	12	Verde	3.31	0.76	3.84	20 Amp	*		
	12	Blanco	3.31	0.76	3.84	20 Amp	*		
	12	Negro	3.31	0.76	3.84	20 Amp	*		
	10	Amarillo	5.26	0.76	4.47	30 Amp	*		
	10	Azul	5.26	0.76	4.47	30 Amp	*		
	10	Rojo	5.26	0.76	4.47	30 Amp	*		
	10	Verde	5.26	0.76	4.47	30 Amp	*		
	10	Blanco	5.26	0.76	4.47	30 Amp	*		
	10	Negro	5.26	0.76	4.47	30 Amp	*		
	8	Amarillo	8.37	1.14	5.99	40 Amp	*		
	8	Azul	8.37	1.14	5.99	40 Amp	*		
	8	Rojo	8.37	1.14	5.99	40 Amp	*		
	8	Verde	8.37	1.14	5.99	40 Amp	*		
	8	Blanco	8.37	1.14	5.99	40 Amp	*		
	8	Negro	8.37	1.14	5.99	40 Amp	*		
	6	Negro	13.3	1.52	7.71	50 Amp	*		

Compuesto libre de halógeno, retardante a la llama y baja emisión de humos.

Capacidad de corriente para un conductor al aire libre, con temperatura ambiente no mayor a 30°C. Rollos x 100 mts.

Se usa para instalaciones en edificaciones, interior de locales, e instalaciones eléctricas en interiores o exteriores de tipo residencial. Ideal para lugares con alta concentración de personas y poca ventilación, no emite gases halógenos, tóxicos, corrosivos o humo.

**CONDUCTOR FLEXIBLE DÚPLEX SPT DE ALUMINIO CON RECUBRIMIENTO DE COBRE, ROLLO 100M**

Aislamiento de policloruro de vinilo (PVC) resistente a la humedad, rayos UV y retardante a la llama.

Son utilizados para la conexión de electrodomésticos, extensiones y conexiones colgantes.

Tensión nominal 300 VAC. 60°C



Código	Calibre (AWG)	Color	Tipo	Espesor	Diámetro		Corriente		Precio
				Aisl mm	Ext mm	A Libre(1)	Conduit(2)		
OT0743	2x18	Blanco	SPT-1	0.76	2.68x4.98	6 Amp	5 Amp	283,000	
OT0744	2x16	Blanco	SPT-2	1.14	3.74x7.23	10 Amp	7 Amp	422,300	
OT0745	2x14	Blanco	SPT	1.14	4.13x8.01	13 Amp	10 Amp	553,000	
OT0746	2x12*	Blanco	SPT	1.14	4.60x8.95	25 Amp*	20 Amp*	936,400	
OT0747	2x10*	Blanco	SPT	1.14	5.23x10.21	35 Amp*	30 Amp*	1,491,500	

Nota 1: Capacidad de corriente para un conductor al aire libre, con temperatura ambiente no mayor a 30°C.

Nota 2: Capacidad de corriente para no mas de tres conductores en conduit, bandeja o directamente enterrado en un ambiente con no mas de 30°C de temperatura.

## Grupo 12

LISTA DE PRECIOS ENERO DE 2025 LOS PRECIOS NO INCLUYEN IVA, SUJETO A MODIFICACIONES SIN PREVIO AVISO

### CONDUCTOR FLEXIBLE ENCAUCHETADO ST DE ALUMINIO CON RECUBRIMIENTO DE COBRE

Aislamiento de policloruro de vinilo (PVC) resistente a la humedad, rayos UV y retardante a la llama.

Chaqueta exterior con policloruro de vinilo (PVC).

Tensión nominal 600 VAC. 90°C.

Son utilizados para la distribución interna y conexiones en el exterior. se utilizan directamente enterrados, en ductos o al aire libre en bandejas, en lugares secos o húmedos.



Código	Calibre (AWG)	Color	Diámetro ext cond mm	Espesor		Diámetro Ext mm	Capacidad de corriente (Amp) 90°C	Precio
				Aisl mm	Ext mm			
	2x18	Negro	3.37	0.76		6.01	5 Amp	422,000
	3x18	Negro	3.37	0.76		6.82	5 Amp	567,000
	4x18	Negro	3.37	0.76		7.66	4 Amp	751,000
	2x16	Negro	3.84	0.76		6.72	7 Amp	624,000
	3x16	Negro	3.84	0.76		7.12	7 Amp	870,000
	4x16	Negro	3.84	0.76		7.86	6 Amp	1,090,000
	2x14	Negro	4.47	1.14		7.46	10 Amp	860,000
	3x14	Negro	4.47	1.14		8.68	10 Amp	1,152,000
	4x14	Negro	4.47	1.14		9.8	8 Amp	1,581,000
	2x12*	Negro	5.99	1.14		8.44	21 Amp*	1,205,000
	3x12*	Negro	5.99	1.14		9.9	21 Amp*	1,682,000
	4x12*	Negro	5.99	1.14		11.3	17 Amp*	2,573,000
	2x10*	Negro	7.71	1.14		10.1	28 Amp*	1,876,000
	3x10*	Negro	7.71	1.14		11.58	28 Amp*	2,758,000
	4x10*	Negro	7.71	1.14		12.98	22 Amp*	3,743,000

\* Para la protección contra sobrecorrientes de los conductores marcados con asteriscos no debe superar los 15 Amp para 12 AWG y 25 Amp para 10 AWG.

\*\* Rollos x 100 mts.



#### Construcción

- Conductor flexible de aluminio recubierto de cobre.
- Aislamiento de policloruro de vinilo (PVC) resistente a la humedad, rayos UV y retardante a la llama.
- Chaqueta exterior con policloruro de vinilo (PVC).

CONDUCTOR		NÚMERO DE CONDUCTORES	ESPESOR DE LA CUBIERTA		DIÁMETRO EXTERIOR APROX.	CAPACIDAD DE CORRIENTE 90°C
CALIBRE	DIÁMETRO EXTERIOR		MM	AWG		
18	2.4	2	0.76	6.01	3	
		3	0.76	6.82	5	
		4	0.76	7.66	4	
		5	0.76	8.35	4	
		2	0.76	6.72	7	
16	2.95	3	0.76	7.12	7	
		4	0.76	7.86	6	
		5	0.76	8.55	6	
		2	1.14	7.46	10	
		3	1.14	8.68	10	
14	3.4	4	1.14	9.8	8	
		5	1.14	10.55	8	
		2	1.14	8.44	25	
		3	1.14	9.9	25	
		4	1.14	11.3	19	
12	4	5	1.14	12.55	35	
		2	1.14	10.1	35	
		3	1.14	11.58	35	
		4	1.14	12.98	27	
		5	1.52	16.2	27	
10	4.5	2	1.52	13.48	45	
		3	1.52	15.14	45	
		4	2.03	16.45	34	
		5	2.03	20.5	34	
		2	2.03	18.44	50	
8	6.1	3	2.03	19.65	50	
		4	2.03	20.65	48	
		2	2.03	20.65	48	

Capacidad máxima de corriente, no más de 3 conductores portadores de corriente en una canalización o directamente enterrados, temperatura ambiente 30°C y temperatura de conductor 90°C. Ref NTC 2050.

**ANALIZADOR DE REDES**

Código	Referencia	Descripción	Precio Lista
ET0024	SMART X96-5F	Analizadores de redes, tensión auxiliar 65-240 VAC/80-220 VDC, medición de múltiples parámetros, medida bidireccional imp y exp, información de energía por fase, total THD de voltaje y corriente, muestra individual distorsión armónicos desde el 2nd-63rd, RS485 Modbus RTU, indicación de potencia en gráficos de barras, display LCD, precisión clase 0.5s. Voltaje 0-345 VAC L-N, 0-600 VAC L-L	<b>1,188,000</b>
ET0004	SMART X96-5A	Analizadores de redes, autoalimentado, medición de múltiples parámetros, medida bidireccional imp y exp, información de energía por fase, total THD de voltaje y corriente, muestra individual distorsión armónicos desde el 2nd-63rd, RS485 Modbus RTU, 2 salida por pulsos, indicación de potencia en gráficos de barras, display LCD, precisión clase 0.5s. Voltaje 0-276 VAC L-N, 0-480 VAC L-L	<b>1,188,000</b>
ET0025	SMART X96-5I	Analizadores de redes, tensión auxiliar 85-275 VAC/120-380 VDC, medición de múltiples parámetros, medida bidireccional imp y exp, información de energía por fase, total THD de voltaje y corriente, muestra individual distorsión armónicos desde el 2nd-63rd, RS485 Modbus RTU, Ethernet, 4 entradas/2 salidas digitales, indicación de potencia en gráficos de barras, display LCD, precisión clase 0.5s. Voltaje 0-345 VAC L-N, 0-600 VAC L-L	<b>1,816,300</b>

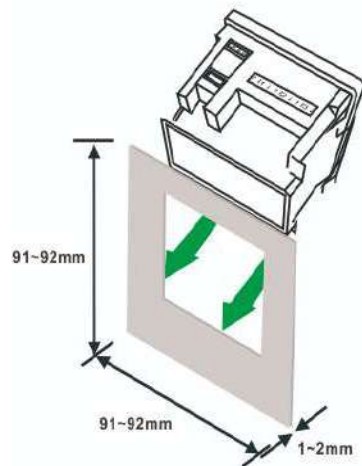
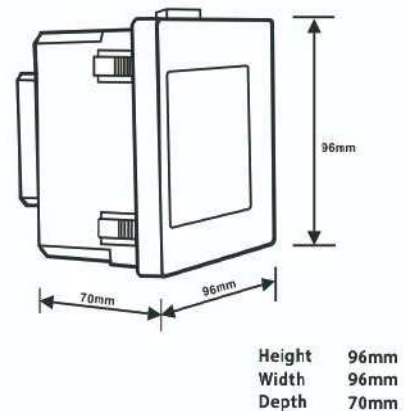
**Ⓢ Installation**

**Ⓢ Dimensions**

LISTA DE PRECIOS ENERO DE 2025 LOS PRECIOS NO INCLUYEN IVA, SUJETO A MODIFICACIONES SIN PREVIO AVISO

**CARACTERÍSTICAS TÉCNICAS**

Features		SMART X96-5A	SMART X96-5F	SMART X96-5I
<b>Measurements</b>				
<b>Instantaneous Value</b>				
Current	I1, I2, I3, In	●	●	●
Voltage	V1, V2, V3, V1-2, V2-3, V3-1	●	●	●
Frequency	Hz	●	●	●
Active Power	P $\Sigma$ , P1, P2, P3	●	●	●
Reactive power	Q $\Sigma$ , Q1, Q2, Q3	●	●	●
Apparent power	S $\Sigma$ , S1, S2, S3	●	●	●
Power factor	PF $\Sigma$ , PF1, PF2, PF3	●	●	●
<b>Energy Values</b>				
Active Energy	Total kWh	●	●	●
	import kWh	●	●	●
	export kWh	●	●	●
Reactive Energy	Total kVarh	●	●	●
	import kVarh	●	●	●
	export kVarh	●	●	●
Apparent Energy	kVAh	●	●	●
<b>Power-Quality Values</b>				
THD	THDu and THDi	●	●	●
IHD	IHDu and IHDi	●	●	●
Multi Tariffs		□	□	●
Running Hour		●	●	●
Real Time Clock		□	□	●
<b>Features</b>				
<b>Demand Values</b>				
Current		●	●	●
Active Power	Total power	●	●	●
	Import power	●	●	●
	Export power	●	●	●
Reactive Power		●	●	●
Apparent Power		●	●	●
<b>Max. Demand Value</b>				
Maximum current		●	●	●
Maximum active		●	●	●
Maximum reactive power		●	●	●
Maximum apparent power		●	●	●
<b>Min. and Max. Value</b>				
Active power per phase and total			●	●
Reactive power per phase and total			●	●
Apparent power per phase and total			●	●
PF per phase and total			●	●
Current per phase and Voltage L-L/L-N			●	●
THDi per phase			●	●
THDu L-L and L-N			●	●
<b>Features</b>				
<b>Others</b>				
DPF ( Displacement Power Factor)				●
Voltage crest factor				●
Current K factor				●
Voltage unbalance				●
<b>Accuracy</b>				
Active energy		Cl. 0.5s	Cl. 0.5s	Cl. 0.5s
Reactive energy		Cl. 2	Cl. 2	Cl. 2
Current		0.50%	0.50%	0.50%
Voltage		0.50%	0.50%	0.50%
Power		0.50%	0.50%	0.50%
THD and IHD		2	2	2
Hz		0.20%	0.20%	0.20%
<b>Certificate</b>				
MID		●		
RoHS		●	●	●
CE		●	●	●













LISTA DE PRECIOS ENERO DE 2025 LOS PRECIOS NO INCLUYEN IVA, SUJETO A MODIFICACIONES SIN PREVIO AVISO

**RELÉS TEMPORIZADOS MULTI FUNCIÓN - MULTI TENSIÓN**

Código	Referencia	Descripción	Precio Lista
ET0021	ESRS-TM14	Temporizador con ajuste de 10 funciones de programación, alimentación 12-240 VAC/VDC, 8 rangos de ajuste en tiempo desde 0.1 Sg hasta 10 días ON-OFF, Ajuste fino de la temporización, led de indicación de alimentación y operación, salida de relé 8 Amp en AC1, Voltaje aislamiento 250 V, IP 20, 1 Contacto conmutado C/O, dimensiones 17.8mm x 90mm x 65mm (WxHxD).	223,600
ET0020	ESRS-TM23	Temporizador con ajuste de 10 funciones de programación, alimentación 24-240 VAC/VDC, 8 rangos de ajuste en tiempo desde 0.1 Sg hasta 10 días ON-OFF, Ajuste fino de la temporización, led de indicación de alimentación y operación, salida de relé 8 Amp en AC1, Voltaje aislamiento 250 V, IP 20, 2 Contactos conmutados C/O, dimensiones 17.8mm x 90mm x 65mm (WxHxD).	307,400
ET0022	ESRD-TMS2	Temporizador basado en microprocesador. Ajuste de 24 funciones de programación, alimentación 24-240 VAC/VDC, 50/60 Hz, rangos de ajuste en tiempo desde 0-9999 Sg, 0-9999 min, display LCD retroiluminado, almacenamiento de configuración por 10 años, salida de relé 8 Amp en AC1, Voltaje aislamiento 250 V, IP 20, 1 Contacto conmutado C/O más 1 contacto NO, cada canal puede ser asignado con un programa individual, dimensiones 36mm x 90mm x 65mm (WxHxD).	363,400



A		SWITCH ON DELAY - after the supply voltage has been applied the time t measurement starts. After the time is over the relay switches on (pos. 15-16). The next switch on interval appears after power supply voltage reset.
B		SWITCH OFF DELAY - after the supply voltage has been applied, the relay switches on immediately (pos. 15-16), and the preset time t is measured. After the preset time t has been measured, the output relay returns to the initial state (pos. 15-16).
C		FLASHER STARTING WITH OFF - (Starting from the switch off position). After the supply voltage has been applied, the preset time t is measured. After the time t is over, the relay switches on (pos. 15-16) and the preset time t is measured once more. After the preset time t is over, the output relay returns to the initial state (pos. 15-16), and the next operating cycle of the relay starts. The relay operates until the supply voltage is removed.
D		FLASHER STARTING WITH ON - (Starting from the switch on position). After the supply voltage has been applied, the relay is switched on immediately (pos. 15-16) and the preset time t is measured. After the time t is over, the relay switches off (pos. 15-16) and the preset time t is measured once more. After the preset time t is over, the relay R returns to the initial state, and the next operating cycle of the relay starts. The relay operates until the supply voltage is removed.
E		DELAY IMPULSE GENERATION 0,5 s - after the supply voltage has been applied the time measure t starts. After the time is over the relay switches on (pos. 15-18) for 0,5s, and switches off (pos. 15-16). The next switch on interval appears after power supply voltage reset.
F		TIME IMPULSE RELEASED BY RISING EDGE - after the impulse release has been applied to the powered system (rising edge) it switches on the relay (pos. 15-16), and starts to measure the preset time. After the time t is over the relay switches off (pos. 15-16). Impulse time duration is not important here.
G		TIME IMPULSE RELEASED BY FALLING EDGE - powered system switches on the relay after impulse release fades (falling edge) (pos. 15-16) and time measurement starts. The relay is switched off after time t is over. The following impulse release fades during time measurement does not cause time measure from the beginning (non-retriggerable).
H		SWITCH ON/OFF DELAY - after the impulse release has been applied to the powered system (rising edge) let the relay be switched off (pos. 15-16), at the same time, starts the preset time t measurement. After the time is over the relay is switched on (pos. 15-16). After the impulse release fade is detected (falling edge), the system starts preset time measurement again after it is over the relay is switched off (pos. 15-16). In case the impulse duration is shorter than the preset time t the relay is switched on for the t time only.
I		BISTABLE RELAY WITH TIME LIMIT - after the impulse release has been applied to the powered system (rising edge) it switches on the relay (pos. 15-18), and starts to measure the preset time. The relay is switched off during the next impulse release (rising edge) or after time t is over if there was no such impulse occurrence. Impulse time duration is not important for system operating.
J		TIME IMPULSE RELEASED BY RISING EDGE WITH SWITCH OFF DELAY (retriggerable) - after the impulse release has been applied to the powered system (rising edge) it switches on the relay (pos. 15-18). After the impulse release fade is detected (falling edge), the system starts preset time measurement again and when it is over the relay is switched off (pos. 15-16). The following impulse release fade during time measurement causes from the beginning (retriggerable).



LISTA DE PRECIOS ENERO DE 2025 LOS PRECIOS NO INCLUYEN IVA, SUJETO A MODIFICACIONES SIN PREVIO AVISO

**PROGRAMADOR HORARIO SEMANAL - DOS SALIDAS PROGRAMADAS INDEPENDIENTES**

Código	Referencia	Descripción	Precio Lista
ET0023	ESRD-TPD2	Programador horario semanal dos canales de salida. Capacidad de ajuste de 100 programas, alimentación 24-254 VAC/VDC, 50/60 Hz, programación diaria o semanal, ajuste días festivos, display LCD retroiluminado, set de programación por teclado frontal, almacenamiento de configuración por 10 años, salida de relé 16 Amp en AC1/250 V, Voltaje aislamiento 250 V, IP 20, 2 Contactos conmutados C/O, pueden ser controlados con diferente modo de operación, dimensiones 36mm x 90mm x 65mm (WxHxD). Montaje en carril Din.	<b>349,300</b>

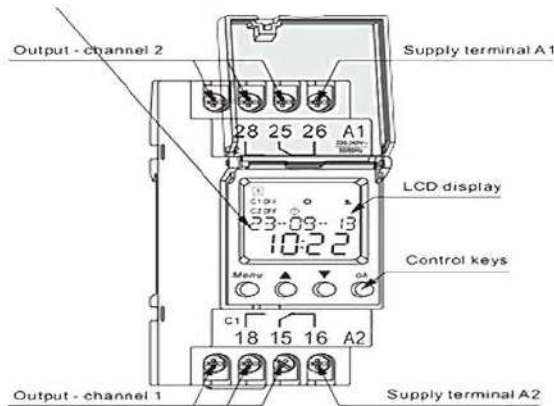
**GATEWAY ESP SERIES**



Código	Referencia	Descripción	Precio Lista
ET0026	ESP-4104	Convertor entre 1 RS232/422/485 a Ethernet/WIFI, cada puerto RS485 soporta hasta 256 nodos, soporte Modbus TCP o RTU, cumple con IEEE802.11g/b/n, fácil seteo del hardware. Alimentación 9-24 VDC.	<b>1,478,400</b>
ET0029	ESP-2143	Convertor Modbus RTU a Modbus TCP, 1 RS485, 1 RS422, 1 puerto Ethernet, puerto RS485 soporta 256 nodos, soporta protocolos DHCP/DNS/HTTP, fácil seteo del hardware. Alimentación 9-24 VDC.	<b>963,200</b>
ET0027	ESP-5100	Convertor entre 1 RS232/422/485 a GPRS. Alimentación 9-24 VDC.	<b>963,200</b>
ET0028	ESP-5305	Convertor entre 1 RS232/422/485 a 3G/4G. Alimentación 9-24 VDC.	<b>3,024,000</b>

LISTA DE PRECIOS ENERO DE 2025 LOS PRECIOS NO INCLUYEN IVA, SUJETO A MODIFICACIONES SIN PREVIO AVISO

**TRANSFORMADOR DE CORRIENTE BT-BT, CLASE DE PRECISIÓN 0.5, IEC60044-1**

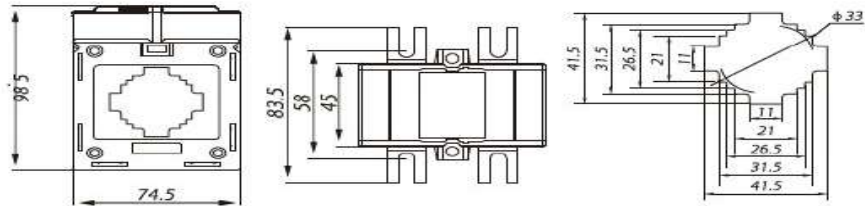

Código	Referencia	Ventana	Relación B.T/B.T	VA	Precio Lista
ET0007	ESCT-ABO-40-1	40x10 mm	100/5	2.5	137,200
ET0008	ESCT-ABO-40-2	40x10 mm	200/5	5.0	136,200
ET0009	ESCT-ABO-40-3	40x10 mm	300/5	5.0	140,100
ET0010	ESCT-ABO-40-4	40x10 mm	400/5	5.0	146,900
ET0011	ESCT-ABO-40-5	40x10 mm	500/5	5.0	156,400



Código	Referencia	Ventana	Relación B.T/B.T	VA	Precio Lista
ET0012	ESCT-ABO-60-6	60x20 mm	600/5	5.0	164,700
ET0013	ESCT-ABO-60-8	60x20 mm	800/5	5.0	167,400
ET0014	ESCT-ABO-60-1	60x20 mm	1000/5	5.0	171,400

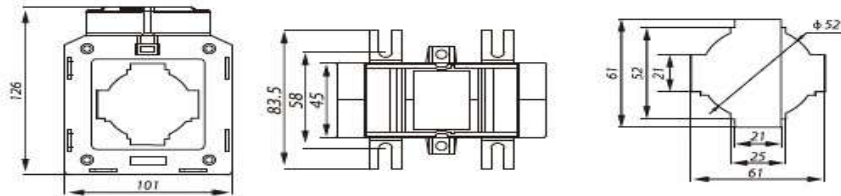

Código	Referencia	Ventana	Relación B.T/B.T	VA	Precio Lista
ET0015	ESCT-ABO-100-12	100x20 mm	1200/5	7.5	267,500
ET0016	ESCT-ABO-100-16	100x20 mm	1600/5	7.5	312,700
ET0017	ESCT-ABO-100-20	100x20 mm	2000/5	10.0	336,100
ET0018	ESCT-ABO-100-25	100x20 mm	2500/5	10.0	360,800
ET0019	ESCT-ABO-100-30	100x20 mm	3000/5	10.0	384,100

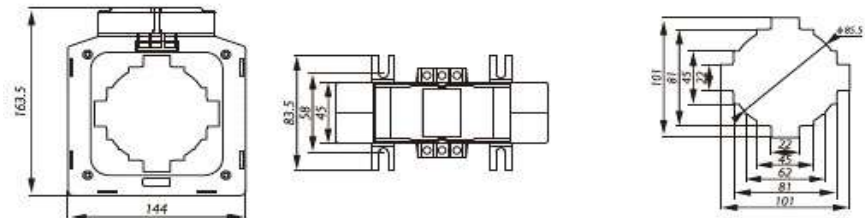

LISTA DE PRECIOS ENERO DE 2025 LOS PRECIOS NO INCLUYEN IVA, SUJETO A MODIFICACIONES SIN PREVIO AVISO

**Filtro Armónico Activo - AHF Pro y Generador de Vares Estático - Sincrovar**

- Rango 21-100 Amp, 220-690 Vac. Frecuencia 50/60 Hz.
- Módos de cableado 1F-2H, 2F-3H, 3F, 3F-4H.
- Conexión en paralelo al sistema de energía.
- Recolección de datos en tiempo real a través de TC's y señales de tensión.
- El IGBT ajusta dinámicamente la frecuencia de conmutación para optimizar su rendimiento.
- El AHF genera un amplificador inverso con el mismo valor de corriente armónica para compensar .
- Finalmente el AHF obtiene una relación de distorción armónica total por debajo del 5% según IEEE 519.
- Rango de filtrado desde el 3ro hasta el 50vo Armónico. ( 3ro hasta 13vo Armónico para SVG).
- Protocolo de comunicación Modbus RTU de base. Opcional Ethernet.
- Frecuencia de cambio 20 kHz
- Pérdida de potencia 2.5%
- Estándar IEC 61000/62477 - TUV-CE
- Tiempo de respuesta de 10 mSg.
- **Principales Características:**
- Corrección del factor de potencia ( retraso y adelanto)
- Balanceo de cargas en sistemas trifásicos.
- Sistema modular para montaje sobre pared y en rack. Se pueden instalar en paralelo a través de controlador.
- Eficiencia mayor al 97%
- Alta estabilidad, impedancia infinita a la red, evita problemas de resonancia armónica.
- Protección contra sobrecorriente, sobretensión, sobretemperatura.



**Sincrovar, 3F-4H, 220 VAC, 50/60 Hz**



Código	Referencia	Voltaje (VAC)	In (Amp)	Potencia (KVAR)	Peso (Kg)	Dimensiones HxWxD (cms)	Consultar Precio
CP0003	SVG/5-0.22	220 V	13	5	21	48x42x10	*
CP0001	SVG/10-0.22	220 V	26	10	21	48x42x10	*
CP0004	SVG/15-0.22	220 V	39	15	21	48x42x10	*
CP0005	SVG/25-0.22	220 V	65	25	30	61x54x21	*
CP0006	SVG/35-0.22	220 V	91	35	47	61x58x30	*
CP0007	SVG/55-0.22	220 V	131	50	58	61x58x33	*

**AHF Pro, 3F-4H, 220VAC, 50/60 Hz**



Código	Referencia	Voltaje (VAC)	In (Amp)	Potencia (KVAR)	Peso (Kg)	Dimensiones HxWxD (cms)	Consultar Precio
CP0008	APF/15-0.4	220 V	13	5	21	48x42x10	*
CP0009	APF/30-0.4	220 V	26	11	21	48x42x10	*
CP0010	APF/50-0.4	220 V	50	19	21	48x42x10	*
CP0011	APF/75-0.4	220 V	75	28	43	61x58x30	*
CP0012	APF/100-0.4	220 V	100	38	47	61x58x30	*
CP0013	APF/150-0.4	220 V	150	57	58	61x58x33	*

**AHF Pro, 3F-4H, 480VAC, 690 VAC, 50/60 Hz**

Código	Referencia	Voltaje (VAC)	In (Amp)	Potencia (KVAR)	Peso (Kg)	Dimensiones HxWxD (cms)	Consultar Precio
CP0014	APF/100-0.48	480 V	100	83	81	68x66x33	*
CP0015	APF/100-0.69	690 V	100	120	81	68x66x33	*

\* Opción de soluciones en rack.

\* **Nota:** Para la conexión de 2 o más módulos, se requiere instalación del controlador.

**FPI 018, CAUDAL 19 - 23 m<sup>3</sup>/H, 120 x 120 mm, IP 54**

Código	Referencia	Descripción	Precio Lista
NA0054	01870.9-30	Conjunto ventilación, incluye motor, filtro, flujo de aire libre 23 m <sup>3</sup> /H, flujo con filtro de salida 16 m <sup>3</sup> /H, motor axial rodamiento en balineras, 110 VAC. 50000 h, 11 W.	<b>156,000</b>
NA0053	01870.0-30	Conjunto ventilación, incluye motor, filtro, flujo de aire libre 19 m <sup>3</sup> /H, flujo con filtro de salida 13 m <sup>3</sup> /H, motor axial rodamiento en balineras, 230 VAC. 50000 h, 12 W.	<b>156,000</b>
NA0055	11870.0-30	Filtro de ventilación de acuerdo a EN 779, 120 x 120 mm. Incluye estera filtrante. Clase de extinción F1.	<b>51,000</b>

\* Perforación en gabinete 93 x 93 mm

**FPI 018, CAUDAL 52 - 62 m<sup>3</sup>/H, 152 x 152 mm, IP 54**

Código	Referencia	Descripción	Precio Lista
NA0001	01871.9-30	Conjunto ventilación, incluye motor, filtro, flujo de aire libre 62 m <sup>3</sup> /H, flujo con filtro de salida 51 m <sup>3</sup> /H, motor axial rodamiento en balineras, 110 VAC. 37000 h, 18 W.	<b>180,000</b>
NA0020	01871.0-30	Conjunto ventilación, incluye motor, filtro, flujo de aire libre 52 m <sup>3</sup> /H, flujo con filtro de salida 42 m <sup>3</sup> /H, motor axial rodamiento en balineras, 230 VAC. 37000 h, 19 W.	<b>180,000</b>
NA0002	11871.0-30	Filtro de ventilación de acuerdo a EN 779, 152 x 152mm. Incluye estera filtrante. Clase de extinción F1.	<b>65,000</b>

\* Perforación en gabinete 126 x 126 mm

**NTL-F152-W, FILTRO DE VENTILACIÓN IP55**

Código	Referencia	Descripción	Precio Lista
NA0081	862237	Conjunto ventilación, incluye motor, filtro, flujo de aire libre 138m <sup>3</sup> /H, flujo con filtro de salida 100m <sup>3</sup> /H, motor axial rodamiento en balineras, 110 VAC. 37000 h, 18 W.	<b>210,000</b>
NA0082	862236	Conjunto ventilación, incluye motor, filtro, flujo de aire libre 138m <sup>3</sup> /H, flujo con filtro de salida 100m <sup>3</sup> /H, motor axial rodamiento en balineras, 220 VAC. 37000 h, 18 W.	<b>210,000</b>
NA0060	862234	Filtro de ventilación IP 55 de acuerdo a EN 779, 152 x 152 mm. Incluye estera filtrante.	<b>79,000</b>

\* Perforación en gabinete 125 x 125 mm

**FPI 018, CAUDAL 170 - 204 m<sup>3</sup>/H, 204 x 204 mm, IP 54**

Código	Referencia	Descripción	Precio Lista
NA0057	01872.9-30	Conjunto ventilación, incluye motor, filtro, flujo de aire libre 204 m <sup>3</sup> /H, con filtro de salida 187 m <sup>3</sup> /H, motor axial rodamiento en balineras, 110 VAC. 65000 h, 38 W.	<b>203,000</b>
NA0003	01872.0-30	Conjunto ventilación, incluye motor, filtro, flujo de aire libre 170 m <sup>3</sup> /H, con filtro de salida 139 m <sup>3</sup> /H, motor axial rodamiento en balineras, 230 VAC. 65000 h, 45 W.	<b>203,000</b>
NA0004	11872.0-30	Filtro de ventilación de acuerdo a EN 779, 204 x 204mm. Incluye estera filtrante. Clase extinción F1.	<b>86,000</b>
NA0036	861001	Cono para asociación con filtro de ventilación de 204x204.	<b>32,000</b>

\* Perforación en gabinete 177 x 177 mm

LISTA DE PRECIOS ENERO DE 2025 LOS PRECIOS NO INCLUYEN IVA, SUJETO A MODIFICACIONES SIN PREVIO AVISO

**FPI 018, CAUDAL 305 - 332 m³/H, 255 x 255 mm, IP 54**

Código	Referencia	Descripción	Precio Lista
NA0006	01873.9-30	Conjunto ventilación, incluye motor, filtro, flujo de aire libre 332 m³/H, con filtro de salida 293 m³/H, motor axial rodamiento en balineras, 110 VAC. 56000 h, 81 W.	<b>390,000</b>
NA0005	01873.0-30	Conjunto ventilación, incluye motor, filtro, flujo de aire libre 305 m³/H, con filtro de salida 271 m³/H, motor axial rodamiento en balineras, 230 VAC. 56000 h, 64 W.	<b>390,000</b>
NA0017	11873.0-30	Filtro de ventilación de acuerdo a EN 779, 255 x 255 mm. Incluye estera filtrante.	<b>114,000</b>
NA0039	861002	Cono para asociación con filtro de ventilación de 255x255.	<b>34,000</b>

\* Perforación en gabinete 229 x 229 mm

**FPI 018, CAUDAL 394 - 433 m³/H, 323 x 323 mm, IP 54**

Código	Referencia	Descripción	Precio Lista
NA0008	01874.9-30	Conjunto ventilación, incluye motor, filtro, flujo de aire libre 394 m³/H, con filtro de salida 339 m³/H, motor axial rodamiento en balineras, 110 VAC. 56000 h, 90 W.	<b>622,000</b>
NA0007	01874.0-30	Conjunto ventilación, incluye motor, filtro, flujo de aire libre 433 m³/H, con filtro de salida 373 m³/H, motor axial rodamiento en balineras, 230 VAC. 56000 h, 95 W.	<b>622,000</b>
NA0050	11874.0-30	Filtro de ventilación con cono de acuerdo a EN 779, 323 x 323 mm. Incluye estera filtrante.	<b>136,000</b>
NA0041	861003	Cono para ensamble con motor 22580HA.	<b>39,000</b>

**FPI 018, CAUDAL 500 - 540 m³/H, 323 x 323 mm, IP 54**

Código	Referencia	Descripción	Precio Lista
NA0083	01875.9-30	Conjunto ventilación, incluye motor, filtro, flujo de aire 500 m³/H, motor axial rodamiento en balineras, 110 VAC. 56000 h, 80 W.	<b>1,057,000</b>
NA0084	01875.0-30	Conjunto ventilación, incluye motor, filtro, flujo de aire libre 500 m³/H, motor axial rodamiento en balineras, 230 VAC. 56000 h, 80 W.	<b>1,057,000</b>
NA0040	860218	Filtro de ventilación 323 x 323 mm. Con estera filtrante.	<b>122,000</b>
NA0041	861003	Cono para ensamble con motor 22580HA.	<b>39,000</b>

\* Perforación en gabinete 296 x 296 mm

**FPI 018, CAUDAL 600 m³/H, 323 x 323 mm, IP 54**

Código	Referencia	Descripción	Precio Lista
NAA019	01876.9-30	Conjunto ventilación, incluye motor, filtro, flujo de aire 600 m³/H, motor axial rodamiento en balineras, 110 VAC. 56000 h, 80 W.	<b>1,715,000</b>
NAA020	01876.0-30	Conjunto ventilación, incluye motor, filtro, flujo de aire libre 600 m³/H, motor axial rodamiento en balineras, 230 VAC. 56000 h, 80 W.	<b>1,715,000</b>
RL0135	32500-2	Filtro de ventilación 323 x 323 mm. Con estera filtrante.	<b>472,000</b>
RL0138	32800-22	Cono para ensamble con motor 28080HA.	<b>258,000</b>

\* Perforación en gabinete 296 x 296 mm

LISTA DE PRECIOS ENERO DE 2025 LOS PRECIOS NO INCLUYEN IVA, SUJETO A MODIFICACIONES SIN PREVIO AVISO

**NTL-TF, VENTILADOR DE TECHO IGNÍFUGO, CAUDAL 430-960 m³/H, 400x 400 mm, IP 55**

Código	Referencia	Descripción	Precio Lista
NA0106	01877.9-30	Conjunto ventilación NTL-TF 115, incluye motor, filtro, flujo de aire 870/960 m³/H, 115 VAC. 50000 h, 130/171 W.	<b>1,357,000</b>
NA0103	01877.0-30	Conjunto ventilación NTL-TF 230C, incluye motor, filtro, flujo de aire 870/960 m³/H, 230 VAC. 50000 h, 130/170 W.	<b>1,357,000</b>
NA0104	01877.1-30	Conjunto ventilación NTL-TF 230A, incluye motor, filtro, flujo de aire 430/465 m³/H, 230 VAC. 50000 h, 60/71 W.	<b>920,000</b>
NA0105	01877.2-30	Conjunto ventilación NTL-TF 230B, incluye motor, filtro, flujo de aire 675/702 m³/H, 230 VAC. 50000 h, 98/118 W.	<b>1,079,000</b>

**Motor centrífugo capacitivo, rodamiento en balineras.**
**\* Perforación en gabinete 258 x 258 mm**
**MOTOR VENTILADOR AXIAL ASPA PLÁSTICA**

Código	Referencia	Descripción	Precio Lista
NA0066	12038-24B	Motor Axial 24 VDC. -10....+65°C, 18 W, Flujo de aire: 162 m3/h, Velocidad nominal: 3000 rpm, Ruido: 48 dBA, Medidas 120 x 120 x 38 mm (WxHxD). 01871-01872.	<b>113,000</b>
NA0042	12038HA1B	Motor Axial 110-125 VAC. -10....+65°C, 18 W, Flujo de aire: 162 m3/h, Velocidad nominal: 3000 rpm, Ruido: 48 dBA, Medidas 120 x 120 x 38 mm (WxHxD). 01871-01872.	<b>95,000</b>
NA0043	12038HA2B	Motor Axial 200-240 VAC. -10....+65°C, 18 W, Flujo de aire: 162 m3/h, Velocidad nominal: 3000 rpm, Ruido: 48 dBA, Medidas 120 x 120 x 38 mm (WxHxD). 01871-01872.	<b>108,000</b>



NA0031	17050HA1B	Motor Axial 100-125 VAC. -10....+70°C, 28 W, Flujo de aire: 336 m3/h, Velocidad nominal: 2950 rpm, Ruido: 50 dBA, Medidas 172 x 150 x 50 mm (WxHxD). 01873.	<b>241,000</b>
NA0028	17050HA2B	Motor Axial 200-240 VAC. -10....+70°C, 28 W, Flujo de aire: 336 m3/h, Velocidad nominal: 2950 rpm, Ruido: 50 dBA, Medidas 172 x 150 x 50 mm (WxHxD). 01873.	<b>241,000</b>



NA0067	22060HA1B	Motor Axial 100-125 VAC. -10....+70°C, 60 W, Flujo de aire: 1000 m3/h, Velocidad nominal: 2950 rpm, Ruido: 59 dBA, Medidas 220 x 220 x 60 mm (WxHxD). 01874.	<b>429,000</b>
NA0068	22060HA2B	Motor Axial 200-240 VAC. -10....+70°C, 60 W, Flujo de aire: 1000 m3/h, Velocidad nominal: 2950 rpm, Ruido: 59 dBA, Medidas 220 x 220 x 60 mm (WxHxD). 01874.	<b>429,000</b>

**MOTOR VENTILADOR AXIAL, ASPA METÁLICA**

NA0069	22580HA1B	Motor Axial 120 VAC. -10....+70°C, 80 W, Flujo de aire: 1150 m3/h, Velocidad nominal: 2600 rpm, Ruido: 68 dBA, Medidas 225 x 225 x 80 mm (WxHxD). 01875.	<b>630,000</b>
NA0070	22580HA2B	Motor Axial 220 VAC. -10....+70°C, 80 W, Flujo de aire: 1150 m3/h, Velocidad nominal: 2600 rpm, Ruido: 68 dBA, Medidas 225 x 225 x 80 mm (WxHxD). 01875.	<b>630,000</b>
NA0071	28080HA1B	Motor Axial 100-125 VAC. -10....+70°C, 120 W, Flujo de aire: 2570 m3/h, Velocidad nominal: 2500 rpm, Ruido: 70 dBA, Medidas 280 x 280 x 80 mm (WxHxD). 01876.	<b>1,010,000</b>
NA0072	28080HA2B	Motor Axial 200-240 VAC. -10....+70°C, 120 W, Flujo de aire: 2570 m3/h, Velocidad nominal: 2500 rpm, Ruido: 70 dBA, Medidas 280 x 280 x 80 mm (WxHxD). 01876.	<b>1,010,000</b>



**FILTROS PARA ARMAR CONJUNTOS DE VENTILACIÓN - IP54 - RAL7035, EN 779**

Código	Referencia	Descripción	Precio Lista
NA0056	860209	Filtro de ventilación, 152 x 152 mm. Clase F1, resistente a +100°C, Incluye estera filtrante. Corte 125x125mm.	67,000
NA0037	860212	Filtro de ventilación, 204 x 204 mm. Clase F1, resistente a +100°C, Incluye estera filtrante. Corte 177x177mm.	61,000
NA0036	861001	Cono para asociación con filtro de ventilación de 204x204.	32,000
NA0038	860215	Filtro de ventilación, 255 x 255 mm. Clase F1, resistente a +100°C, Incluye estera filtrante. Corte 223x223mm.	88,000
NA0039	861002	Cono para asociación con filtro de ventilación de 255x255.	34,000

**ACCESORIOS**

Código	Referencia	Descripción	Precio Lista
NA0021	LC013	Monitor de flujo de aire, contacto NC con flujo de aire.	160,000
NA0022	DS013	Swiche para detección apertura de puerta, contacto NA/NC. Encendido de lámpara.	75,000
NA0024	861141	Rejilla plástica para protección motor 120x120 mm.	19,000
NA0025	861134	Rejilla metálica para protección motor 120x120 mm.	16,000
NA0023	861135	Rejilla metálica para protección motor 172x150 mm.	23,000
NA0085	861137	Rejilla metálica para protección motor 22580.	27,000
NA0075	861145	Rejilla plástica para protección motor 22060H.	29,000
NA0096	861639	Rejilla metálica para protección motor 28080.	69,000
NA0032	861124	Estera filtrante para rejilla 11871. Unidad.	13,000
NA0033	861125	Estera filtrante para rejilla 11872. Unidad.	17,000
NA0034	861126	Estera filtrante para rejilla 11873. Unidad.	19,000
NA0035	861127	Estera filtrante para rejilla 11874. Unidad.	25,000
NA0045	03504.0-01	Toma corriente en caja plástica 92x62x48 mm, 125 VAC.	50,000
NA0063	08410.0-00	DD 084. Dispositivo evacuador de agua para la condensación, manteniendo el IP66.	69,000

**NTL 10 TERMÓSTATO CONTROLADOR DE TEMPERATURA, 120-240 VAC/VDC, HIGRÓSTATO**

Código	Referencia	Descripción	Precio Lista
NA0015	860001	Termóstato controlador de temperatura NTL 10A-F, 1 NC, Ajuste de 0 a +60 °C, selector ajuste color rojo.	46,000
NA0016	860006	Termóstato controlador de temperatura NTL 10B-F, 1 NA, Ajuste de 0 a +60 °C, selector de ajuste color azul.	46,000
NA0027	01220.0-00	MFR012, Higróstato mecánico, 250 VAC, 5 Amp, > 65% HR.	166,000
NA0061	01230.0-00	ETF012, Higo termóstato electrónico, indicación LED, ajuste -40°C a +60°C, , humedad relativa máximo 90% HR, IP 20, 230 VAC, 50/60 Hz.	667,000
NA0062	01230.9-01	ETF012, Higo termóstato electrónico, indicación LED, ajuste -40°C a +60°C, , humedad relativa máximo 90% HR, IP 20, 120 VAC, 50/60 Hz.	667,000

**NTL 151 RESISTENCIA DE CALEFACCIÓN, PTC, 120-240 VAC/VDC**

Código	Referencia	Descripción	Precio Lista
NA0044	860063	Resistencia de calefacción NTL151-15, 110-265 V, 15 W.	<b>118,000</b>
NA0026	860064	Resistencia de calefacción NTL151-30, 110-265 V. 30 W.	<b>134,000</b>
NA0010	860066	Resistencia de calefacción NTL151-50, 110-265 V. 50 W.	<b>154,000</b>
NA0011	860069	Resistencia de calefacción NTL151-100, 110-265 V.100W.	<b>199,000</b>
NA0012	860070	Resistencia de calefacción NTL151-150, 110-265 V.150W.	<b>228,000</b>
NA0076	860071	Resistencia de calefacción NTL152-50, 110-265 V.50W. Aislam	<b>172,000</b>
NA0058	860072	Resistencia de calefacción doble aislamiento NTL152-100, 110-265 V.100W.	<b>217,000</b>
NA0059	860073	Resistencia de calefacción doble aislamiento NTL152-150, 110-265 V.150W.	<b>254,000</b>
NA0051	860099	Ventilación-calefacción, fijación por clip, 230 VAC, 60 Hz, , 300 W, setting 0...+60°C.	<b>618,000</b>

**NTL-Ex RESISTENCIA DE CALEFACCIÓN PARA ÁREAS PELIGROSAS, IP 65, L: 180 mm**

Heater NTL-Ex

Código	Referencia	Descripción	Consultar
NA0107	ExT5.050.1	Resistencia de calefacción 50W, 120 Vac, Clase T5, T 100°C.	*
NA0108	ExT5.050.0	Resistencia de calefacción 50W, 230 Vac, Clase T5, T 100°C.	*
NA0109	ExT5.100.1	Resistencia de calefacción 100W, 120 Vac, Clase T5, T 100°C.	*
NA0110	ExT5.100.0	Resistencia de calefacción 100W, 230 Vac, Clase T5, T 100°C.	*
NA0111	ExT4.050.1	Resistencia de calefacción 50W, 120 Vac, Clase T4, T 135°C.	*
NA0112	ExT4.050.0	Resistencia de calefacción 50W, 230 Vac, Clase T4, T 135°C.	*
NA0113	ExT4.100.1	Resistencia de calefacción 100W, 120 Vac, Clase T4, T 135°C.	*
NA0114	ExT4.100.0	Resistencia de calefacción 100W, 230 Vac, Clase T4, T 135°C.	*
NA0115	ExT4.150.1	Resistencia de calefacción 150W, 120 Vac, Clase T4, T 135°C.	*
NA0116	ExT4.150.0	Resistencia de calefacción 150W, 230 Vac, Clase T4, T 135°C.	*
NA0117	ExT3.050.1	Resistencia de calefacción 50W, 120 Vac, Clase T3, T 200°C.	*
NA0118	ExT3.050.0	Resistencia de calefacción 50W, 230 Vac, Clase T3, T 200°C.	*
NA0119	ExT3.100.1	Resistencia de calefacción 100W, 120 Vac, Clase T3, T 200°C.	*
NA0120	ExT3.100.0	Resistencia de calefacción 100W, 230 Vac, Clase T3, T 200°C.	*
NA0121	ExT3.150.1	Resistencia de calefacción 150W, 120 Vac, Clase T3, T 200°C.	*
NA0122	ExT3.150.0	Resistencia de calefacción 150W, 230 Vac, Clase T3, T 200°C.	*

**LED 025 LÁMPARA LED PARA INTERIOR DE GABINETE, 48-265 VAC/VDC, 400 Lx, 5 W, IP 20**

Código	Referencia	Descripción	Precio Lista
NA0013	02540.0-00	Lámpara tipo LED fijación magnética, alimentación 48-265 VAC/VDC, doble aislamiento, 60000 horas de duración.	<b>232,000</b>
NA0014	02540.0-01	Lámpara tipo LED fijación por tornillo, alimentación 48-265 VAC/VDC, doble aislamiento, 60000 horas de duración.	<b>232,000</b>
NA0073	264057	Conector hembra para conexión de lámparas en paralelo.	<b>28,000</b>
NA0074	264058	Conector macho para conexión de lámparas en paralelo.	<b>28,000</b>

**Caja de policarbonato, resistente a la corrosión, IP 66, temperatura -40°C hasta +80°C**

Código	Referencia	Descripción	Precio Lista
NA0090	NTL-AG-2828	Caja en ABS con tapa sólida, IP 66, medidas 280 x 280 x 130 (HxWxD) mm. Sin doble fondo.	<b>176,000</b>

**Caja de policarbonato, IP 66, color RAL7035, IK 08, temperatura -40°C hasta +130°C**

Código	Referencia	Descripción	Precio Lista
NA0092	NTL-WG-435320	Caja de policarbonato con tapa sólida en PC, IP 66, medidas 530 x 430 x 200 (HxWxD) mm. Sin doble fondo.	<b>529,000</b>
NA0093	NTL-WG-436323	Caja de policarbonato con tapa sólida en PC, IP 66, medidas 630 x 430 x 230 (HxWxD) mm. Sin doble fondo.	<b>627,000</b>

**FILTROS SERIE EMC, PARA ARMAR CONJUNTOS DE VENTILACIÓN - IP54 - RAL7035**

Código	Referencia	Descripción	Precio Lista
NA0124	NTL-LD152-EMC	Filtro de ventilación EMC, 152 x 152 mm. Clase F1, resistente a + 100°C, Incluye estera filtrante. Corte 125x125mm.	<b>76,000</b>
NA0125	NTL-LD204-EMC	Filtro de ventilación EMC, 204 x 204 mm. Clase F1, resistente a + 100°C, Incluye estera filtrante. Corte 177x177mm.	<b>90,000</b>
NA0036	861001	Cono para asociación con filtro de ventilación de 204x204.	<b>32,000</b>
NA0126	NTL-LD255-EMC	Filtro de ventilación EMC, 255 x 255 mm. Clase F1, resistente a + 100°C, Incluye estera filtrante. Corte 223x223mm.	<b>148,000</b>
NA0039	861002	Cono para asociación con filtro de ventilación de 255x255.	<b>34,000</b>
NA0127	NTL-LD323-EMC	Filtro de ventilación EMC, 323 x 323 mm. Clase F1, resistente a + 100°C, Incluye estera filtrante. Corte 223x223mm.	<b>197,000</b>
		Cono para asociación con filtro de ventilación de 323x323.	<b>39,000</b>

El filtro EMC, es un tipo de filtro utilizado en equipos electrónicos para suprimir interferencias electromagnéticas.

**Función:**

Eliminar interferencias electromagnéticas, señales de interferencia, cambiando las características de frecuencia de la señal, para garantizar la compatibilidad electromagnética entre dispositivos.



**PROTECCIÓN CONTRA SOBRETENSIONES TIPO 1+2, ONDA 10/350 uSg- 8/20 uSg, Modular, IEC 61643-11**



Código	Referencia	U Red	Uc (Vac)	Up Kv	In de descarga			Módulos (MC)	Precio Lista
					10/350uSg limp	8/20 uSg In	8/20 uSg Imax		
HK0001	DS50/150-2V (-S)	230 V	150 V	0.8	7,5 KA	20KA	50 KA	2 (Varistor)	<b>371,000</b>
HK0017	DT50/150-3V (-S)	230 V	150 V	0.8	7,5 KA	20KA	50 KA	3 (Varistor)	<b>456,000</b>
HK0003	DT50/150-4V (-S)	230 V	150V	0.8	7,5 KA	20KA	50 KA	4 (Varistor)	<b>684,000</b>
HK0002	DT50/320-3V (-S)	480 V	320V	1.4	7,5 KA	20KA	50 KA	3 (Varistor)	<b>456,000</b>
HK0004	DT50/320-4V (-S)	480 V	320V	1.4	7,5 KA	20KA	50 KA	4 (Varistor)	<b>684,000</b>

**PROTECCIÓN CONTRA SOBRETENSIONES TIPO 1+2, ONDA 10/350 uSg- 8/20 uSg, Modular, IEC 61643-11**



Código	Referencia	U Red	Uc (Vac)	Up Kv	In de descarga*			Módulos (MC)	Precio Lista
					10/350	8/20			
					In	Imax			
HK0018	BPS12.5V/180(-S)3P	230 V	180 V	0.8	12,5 KA	25KA	80 KA	3 (Varistor)	<b>971,000</b>
HK0007	BPS12.5V/180(-S)4P	230 V	180 V	1.0	12,5 KA	25KA	80 KA	4 (Varistor)	<b>1,188,000</b>
HK0005	BPS12.5V/320(-S)3P	480 V	320V	1.4	12,5 KA	25KA	80 KA	3 (Varistor)	<b>971,000</b>
HK0006	BPS12.5V/320(-S)4P	480 V	320V	1.4	12,5 KA	25KA	80 KA	4 (Varistor)	<b>1,188,000</b>
HK0020	BPS12.5V/600(-S)4P	800 V	600V	2.5	6 KA	25KA	65 KA	3 (Varistor)	<b>1,019,000</b>
HK0022	BPS12.5V/750(-S)4P	1000 V	750V	2.8	4 KA	25KA	65 KA	3 (Varistor)	<b>1,019,000</b>

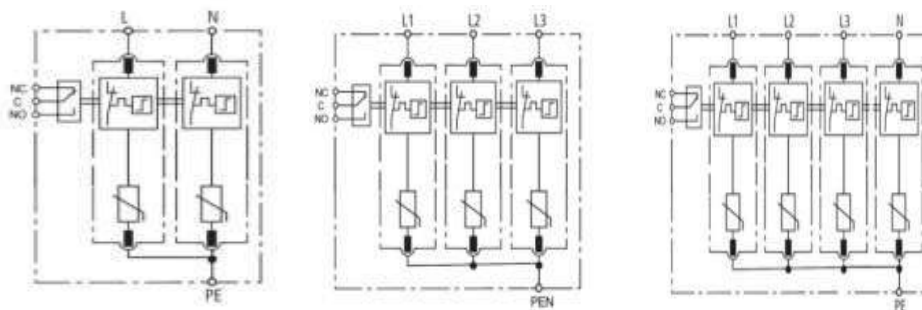

Nota: Todos los dispositivos cuentan con señalización remota.



**MONITOR DE SOBRETENSIONES TRANSITORIAS**



Código	Referencia	U Red	COM	Descripción	Consultar
HK0044	LEC-AT	230 V	RS 485	Monitorea y graba hasta 999 eventos, polaridad, tiempo del evento, seteo del número de eventos a ser monitoreados para alarma, display OLED, informa el historial de eventos ocurridos y monitoreados.	*

**PROTECCIÓN CONTRA SOBRETENSIONES TIPO 1+2, ONDA 10/350 uSg- 8/20 uSg, Modular, IEC 61643-31**



Código	Referencia	Un (Vdc)	Ucpv (Vdc)	Up Kv	In de descarga			Módulos (MC)	Precio Lista
					10/350uSg	8/20 uSg			
					Iimp	In	I <sub>max</sub>		
HK0027	PV50/150-V-C(-S)	150 V	170 V	0.8	7,5 KA	20KA	50 KA	2 (Varistor)	<b>370,000</b>
HK0029	PV50/300-V-C(-S)	300 V	350 V	1.2	7,5 KA	20KA	50 KA	2 (Varistor)	<b>380,000</b>
HK0031	PV50/500-V-C(-S)	500 V	560 V	2	6 KA	20KA	50 KA	2 (Varistor)	<b>390,000</b>
HK0008	PV50/600-V-C(-S)	600 V	670 V	2.2	4,5 KA	20KA	50 KA	2 (Varistor)	<b>400,000</b>
HK0032	PV50/800-V-CD(-S)	800 V	920 V	2.8	7,5 KA	20KA	50 KA	3 (Varistor)	<b>500,000</b>
HK0033	PV50/1000-V-CD(-S)	1000 V	1120 V	3.5	6 KA	20KA	50 KA	3 (Varistor)	<b>515,000</b>
HK0035	PV50/1500-V-CD(-S)	1500 V	1500 V	4,5	4,5 KA	20KA	50 KA	3 (Varistor)	<b>642,000</b>

Up: DC +/- a Tierra

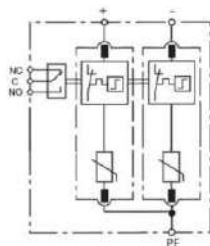
■ Basic circuit diagram

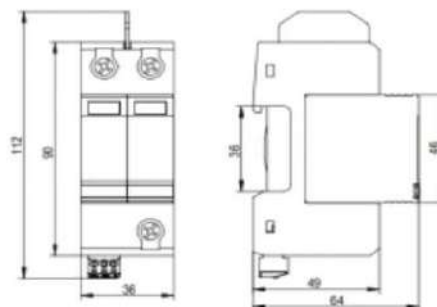

■ Dimension drawing (mm)

**PROTECCIÓN CONTRA SOBRETENSIONES PARA SISTEMAS DE INFORMACIÓN, IEC 61643-21, UL 497b**

Código	Referencia	Un (Vdc)	Uc (Vdc)	Up V	Frecuencia	In Descarga		Tipo de Conector Input/Output	Precio Lista
						8/20 uSg			
						In	I Total		
HK0036	D-05/BNC-FF50-B	5 V	6/5 V	<30	0-20 MHz	10KA	20 KA	BNC, 50 Ohm	*
HK0037	DSB05/BNC-8P	Protector coaxial multi puerto, 300 MHz.						8 puertos	*
HK0038	DSB05/BNC-16P	Protector coaxial multi puerto, 300 MHz.						16 puertos	*
HK0039	DSB05/BNC-24P	Protector coaxial multi puerto, 300 MHz.						24 puertos	*
HK0040	D-05/RJ45-CAT6/H*	5 V	6 V	<55	li 1KA	2.5KA	10 KA	Cat 6	*
HK0041	D-48/RJ45-CAT6/H(POE)-B**	48 V	68 V	<500	li 1KA	2.5KA	10 KA	Cat 6	*
HK0042	DSB05/RJ45-1000M-	Protector multipuerto 1Gb, 1000 BaseT/Tx						24 puertos	*
HK0043	DSB48/RJ45-1000M-	Protector multipuerto 1Gb-PoE						24 puertos	*

Conector BNC para protección de señal de video, cámaras o sistemas de TV.

\*100Base T/1000Base T/1000Base TX(CAT 6).

\*\*10 Base T/100Base T/1000Base T/1000Base TX(CAT 6) PoE.

Modelos para protección de sistemas de información, bajo consulta, sujetos a cantidad requerida y unidad mínima de venta.

**SERIE API: AISLADOR DE 1-3 KV, TIPO CÓNICO, USO INTERIOR, RESINA EPÓXICA**



Código	Referencia	Descripción	Precio
AI0000	API 1/30	1000 Volts-30 mm de altura- 400 Kgf, Rosca 1/4"	21,600
AI0001	API 1/40	1000 Volts-40 mm de altura- 750 Kgf, Rosca 3/8"	33,200
AI0002	API 1/50	1000 Volts-50 mm de altura- 1000 Kgf, Rosca 1/2"	49,400
AI0003	API 3/60	3000 Volts-60 mm de altura- 1250 Kgf, Rosca 5/8"	83,200

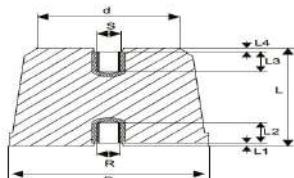

**NORMAS  
TECNICAS**

UNE 21-110-83  
UNE 21-110-82  
UNE 21-110-90

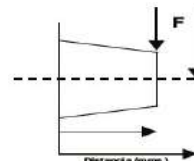

**SERIE ABA: AISLADOR DE 1-3 KV, TIPO BARRIL, USO INTERIOR, RESINA EPÓXICA**



Código	Referencia	Descripción	Precio
AI0005	ABA 1/30	1000 Volts-30 mm de altura- 400 Kgf, Rosca 1/4"	26,800
AI0006	ABA 1/40	1000 Volts-40 mm de altura- 750 Kgf, Rosca 3/8"	39,100
AI0007	ABA 1/50	1000 Volts-50 mm de altura- 1000 Kgf, Rosca 1/2"	53,500
AI0008	ABA 3/60	3000 Volts-60 mm de altura- 1250 Kgf, Rosca 5/8"	89,900

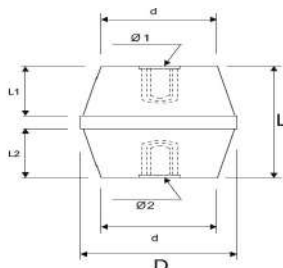

CARACTERÍSTICAS TÉCNICAS	ABA 1/30	ABA 1/40	ABA 1/50	ABA 3/60
Voltaje de Trabajo (Kv)	1	1	1	1-3
Línea de fuga	32	42	52	63
Tensión aplicada:				
- En seco (Kv)	19	30	39	50
- En humedo 1m. (Kv)	11	15	25	35
Resistencia a la Compresión (Kgs)	10	19	27	35
Resistencia a la Flexión (Kgf)	440	800	1100	1300
<b>DIMENSIONES</b>				
Altura (L) mms.	30	40	50	60
Diámetro (d) mms.	23	33	43	54
Largo L1 / L2 mms.	12	17	22	26
Diámetro Mayor (D)	30	42	56	70
<b>Medidas nipples:</b>				
Roscas:				
- Rosca Superior (pulg.) Ø1	1/4	3/8	1/2	5/8
- Rosca Inferior (pulg.) Ø2	1/4	3/8	1/2	5/8
<b>Largos:</b>				
- Superior (mms.)	13	16	16	22
- Inferior (mms.)	13	16	16	22
Peso aislador (grs.)	35	83	176	341

**SERIE XAPE-R: AISLADOR DE 17.5-24-36 KV, SILANIZADOS-CÓNICOS, USO INTERIOR**



Código	Referencia	Descripción	Precio
AI0004	XAPE 17.5/175	17500 Volts-175 mm de altura- 400 Kgf, tornillos de 1/2" y 5/8"	281,000
AI0014	APE 36/300B	36000 Volts-300 mm de altura- 500 Kgf, tornillos de 5/8" y 3/4"	Consultar



**SOPORTE DE BARRA TRIPOLAR, FIBRA DE VIDRIO REFORZADA CON POLICARBONATO, 1000 VAC**

Código	Referencia	Descripción	Precio
EA0002	PM MC 0531	JG de aisladores para barras de espesor de 5 mm	83,700
EA0003	PM MC 1031	JG de aisladores para barras de espesor de 10 mm	99,000
EA0019	PM PA 1513	Soporte para barra individual de 5mm ó 10 mm, tres fases	47,800
EA0020	PM PA 1523	Soporte para barra doble de 5mm ó 10 mm, tres fases	61,100

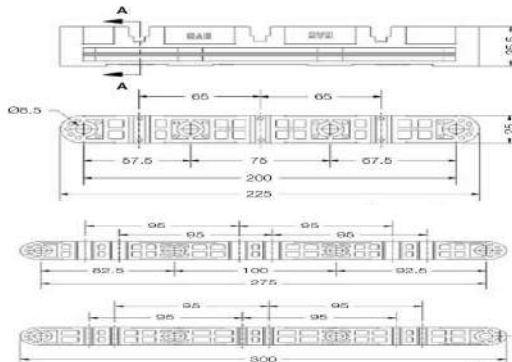
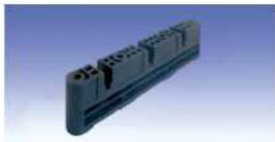

**ARANDELAS CÓNICAS DE COMPRESIÓN BELLEVILLE, DIN 6796, CAJA POR 250 UNIDADES**

Son Usadas para proveer una fuerza continua al conductor, debe usarse asociada a la arandela plana.

Código	Referencia	Descripción	Precio
EA0026	PB BR M06*	Arandela cónica para tornillo diámetro 6mm	728,200
EA0024	PB BR M08*	Arandela cónica para tornillo diámetro 8mm	866,300
EA0022	PB BR M10*	Arandela cónica para tornillo diámetro 10 mm	1,134,400
EA0023	PB BR M12*	Arandela cónica para tornillo diámetro 12mm	1,679,500

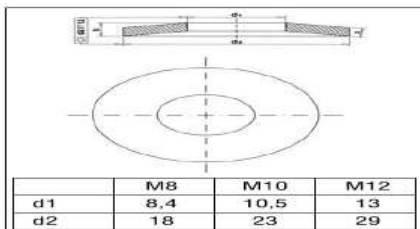

**LÁMINAS COPAL- FUSIÓN ENTRE ALUMINIO Y COBRE, ESPESOR DE 1 mm**

Código	Referencia	Descripción	Precio
MC0001	Lámina Copal	Lámina de 500 x 500 mm, espesor 1 mm	924,500



La lámina copal no es una aleación entre aluminio y cobre, es una fusión mecánica entre láminas de cobre y aluminio, su propósito es evitar la corrosión galvánica generada cuando se conecta directamente el aluminio con el cobre.

**FUNDA TERMOENCIGIBLE POLIOLEFINA-RETARDANTE A LA LLAMA - BAJA TENSION,600 VAC**

Color negro									
Código	Referencia	Rollo Log mts	Talla		Expandido(mm)		Contraído(mm)		Precio Lista
			Pulg	mm	Diám	Ancho	Int	Pared	
					Interno	Aplastado	mm	mm	
WO0001	RSFR-125G (2X)-1/2 B	100	1/2"	12	12.7	20	6.4	0.64	283,000
WO0002	RSFR-125G (2X)-3/4 B	100	3/4"	18	19.1	30	9.5	0.76	713,000
WO0003	RSFR-125G (2X)-1 B	50	1"	25	25.4	40	12.7	0.89	574,000
WO0015	RSFR-125G (2X)-1 1/4 B	50	1-1/4"	40	38.1	65	19.1	1.02	996,000
WO0004	RSFR-125G (2X)-1 1/2 B	50	1-1/2"	40	38.1	65	19.1	1.02	1,137,000
WO0005	RSFR-125G (2X)-2 B	25	2"	50	50.8	80	25.4	1.14	709,000
WO0006	RSFR-125G (2X)-3 B	25	3"	80	76.2	130	38.1	1.27	1,324,000
WO0007	RSFR-125G (2X)-4 B	25	4"	100	101.6	165	50.8	1.4	1,844,000



Color amarillo									
Código	Referencia	Rollo Long mts	Talla		Expandido(mm)		Contraído(mm)		Precio Lista
			Pulg	mm	Diám	Ancho	Int	Pared	
					Interno	Aplastado	mm	mm	
WO0016	RSFR-135G (2X)-1/2 Y	100	1/2"	12	12.7	20	6.4	0.64	283,000
WO0017	RSFR-135G (2X)-3/4 Y	100	3/4"	18	19.1	30	9.5	0.76	713,000
WO0019	RSFR-135G (2X)-1 1/2 Y	50	1-1/2"	40	38.1	65	19.1	1.02	1,137,000
WO0020	RSFR-135G (2X)-2 Y	25	2"	50	50.8	80	25.4	1.14	709,000



Color azul									
Código	Referencia	Rollo Long mts	Talla		Expandido(mm)		Contraído(mm)		Precio Lista
			Pulg	mm	Diám	Ancho	Int	Pared	
					Interno	Aplastado	mm	mm	
WO0021	RSFR-135G (2X)-1/2 BL	100	1/2"	12	12.7	20	6.4	0.64	283,000
WO0022	RSFR-135G (2X)-3/4 BL	100	3/4"	18	19.1	30	9.5	0.76	713,000
WO0024	RSFR-135G (2X)-1 1/2 BL	50	1-1/2"	40	38.1	65	19.1	1.02	1,137,000
WO0025	RSFR-135G (2X)-2 BL	25	2"	50	50.8	80	25.4	1.14	709,000
WO0026	RSFR-135G (2X)-3 BL	25	3"	80	76.2	130	38.1	1.27	#¡REF!

Color rojo									
Código	Referencia	Rollo Long mts	Talla		Expandido(mm)		Contraído(mm)		Precio Lista
			Pulg	mm	Diám	Ancho	Int	Pared	
					Interno	Aplastado	mm	mm	
WO0027	RSFR-135G (2X)-1/2 R	100	1/2"	12	12.7	20	6.4	0.64	283,000
WO0028	RSFR-135G (2X)-3/4 R	100	3/4"	18	19.1	30	9.5	0.76	713,000
WO0030	RSFR-135G (2X)-1 1/2 R	50	1-1/2"	40	38.1	65	19.1	1.02	1,137,000
WO0031	RSFR-135G (2X)-2 R	25	2"	50	50.8	80	25.4	1.14	709,000

**FUNDA TERMOENCIGIBLE POLIOLEFINA-RETARDANTE A LA LLAMA -35 KV**

Color rojo									
Código	Referencia	Rollo Long mts	Talla		Expandido(mm)		Contraído(mm)		Consultar
			Pulg	mm	Diám	Ancho	Int	Pared	
					Interno	Aplastado	mm	mm	
WO0051	RSFR NH-HTM 75/30	25	1-1/4"	30	30	75	15	4	*
WO0009	RSFR NH-HTM 100/40	20	1-1/2"	40	40	100	20	4	*
WO0012	RSFR NH-HTM 120/48	25	2"	48	48	120	25	4	*
WO0050	RSFR NH-HTM 150/60	25	3"	60	60	150	30	4	*
WO0014	RSFR NH-HTM 180/72	25	4"	72	72	180	40	4	*

FUENTE DE ALIMENTACIÓN REGULADA, CONMUTADA, MONOFÁSICA, SALIDA 24 Vdc



Código	Referencia		Amp	Volt in	Volt out	Precio Lista
WD0068	PRO ECO 72 W	1469470000	3	85-264Vac	24 Vdc	<b>676,900</b>
WD0069	PRO ECO 120 W	1469480000	5	85-264Vac	24 Vdc	<b>848,700</b>
WD0005	PRO ECO 240 W	1469490000	10	85-264Vac	24 Vdc	<b>1,321,200</b>
WD0008	PRO ECO 480 W	1469510000	20	85-264Vac	24 Vdc	<b>1,945,500</b>
WD0285	PRO TOP1 120W	2466870000	5	85-277Vac/dc	24 Vdc	<b>1,470,100</b>
WD0351	PRO TOP1 240 W	2466880000	10	85-277Vac/dc	24 Vdc	*
WD0332	PRO TOP1 480 W	2466890000	20	85-277Vac/dc	24 Vdc	<b>3,262,500</b>

PROmax es capaz de mantener sobre cargas continuas o cargas máximas fácilmente. PRO TOP 1, fuentes de alimentación de alto desempeño, alta confiabilidad.

Nuestras fuentes de alimentación homologadas internacionalmente, proporcionan una alimentación fiable en entornos industriales severos, en zonas con riesgo de explosión en la industria de procesos y sector naval.

Fuentes de alimentación regulada con alimentación trifásica, favor consultar.



FUENTE DE ALIMENTACIÓN REGULADA-SISTEMA DE TENSIÓN ININTERRUMPIDA - UPS



Código	Referencia		Amp	Volt in	Alim Batería	Precio Lista
WD0146	PRO MAX 120 W	1478110000	5	85-277Vac/dc	24 Vdc	*
WD0099	PRO MAX 240 W	1478130000	10	85-277Vac/dc	24 Vdc	*
WD0100	CP M DM20	1222210000	20	18-30 Vdc	24 Vdc	<b>637,700</b>
WD0469	CP DC BUFFER	1251220000	20 A	24 Vdc	250 mSg a 20A	<b>2,973,600</b>
WD0417	CP DC UPS	1370050010	20 A/10 A	24 Vdc	20-30 VDC	*
WD0471	CP A BAT 7.2AH	2789910000	Buffer time 10 Amp , 26.5 min			<b>1,546,200</b>
WD0358	PRO DM10	2486070000	Módulo de diodos para desacople			<b>547,700</b>

La unidad de control de UPS, junto con el módulo de batería asociado y la unidad de fuente de alimentación forman un sistema completo de DC UPS. Tres salidas de relé, así como tres salidas de transistor activas adicionales y una entrada de control para bloquear la operación de la batería, proporcionan control remoto completo mediante control PLC ó DCS. numerosos modos de operación y una pantalla de estado, proporcionan un rápido diagnóstico de fallas y una personalización óptima de la aplicación.

Los Buffers de CC toman el suministro de energía de 24 VDC en el rango de 250 mSg a 1 Sg en los sistemas de automatización en caso de interrupción del suministro eléctrico. La energía se almacena en condensadores internos. Libre de mantenimiento.

CONECTORES INDUSTRIALES, CONEXIÓN DIRECTA (Clamp)- POLOS FIJOS, IP65



Código	Referencia		Tipo	Corriente	Voltaje	Polos	Precio Lista
WD0363	HDCKITHE06	1712460000	KIT	24 Amp	500 Vac	6	473,400
WD0364	HDCKITHE10	1712510000	KIT	16 Amp	500 Vac	10	620,400
WD0365	HDCKITHE16	1712520000	KIT	16 Amp	500 Vac	16	687,200
WD0255	HDC HE 24 FP	1873580000	Hembra	16 Amp	500 Vac	24	170,700
WD0256	HDC HE 25 MP	1873590000	Macho	16 Amp	500 Vac	24	170,700
WD0286	HDC 24B ABU N	2488600000	Base	NA	NA	24	169,000
WD0257	HDC 24B TSB	1787760000	Caja M25	NA	NA	24	140,700
WD0151	HDC HE 16FP	1873560000	Hembra	16 Amp	500 Vac	16	132,600
WD0149	HDC HE 16 MP	1873570000	Macho	16 Amp	500 Vac	16	132,600
WD0297	HDC 16B ABU N	2488590000	Base	NA	NA	16	158,000
WD0148	HDC 16B TSB	1788180000	Caja M25	NA	NA	16	128,000
WD0258	HDC HE 6 FP	1873520000	Hembra	24 Amp	500 Vac	6	84,800
WD0259	HDC HE 6 MP	1873530000	Macho	24 Amp	500 Vac	6	84,800
WD0147	VG 25 K68	1772310000	Prensa ca	NA	NA	NA	17,000
WD0162	HDC 06B ALU	1202100000	Base	NA	NA	6	98,100
WD0167	HDC 16D TSLU	1787480000	Caja M25	NA	NA	6	128,000

ACOPLADOR POR RELÉ TERM SERIES, BASE + RELÉ, ELECTROMECAÁNICO , 6 Amp



Código	Referencia		Contactos	V Entrada	V Salida	Precio Lista	
WD0064	TRS 24VDC 1CO	1122770000	1 conmutado	24 Vdc	6 A/250 Vac	91,300	
WD0185	TRS 24VDC 2CO	1123490000	2 conmutados	24 Vdc	8 A/250 Vac	114,200	
WD0135	TRS 120VUC 1CO	1122810000	1 conmutado	120 Vac	6 A/250 Vac	134,400	
WD0184	TRS 230VUC 1CO	1122820000	1 conmutado	230 Vac	6 A/250 Vac	134,400	
WD0065	TRS 24-230VUC	1122850000	1 conmutado	24-230 Vac	6 A/250 Vac	188,600	
WD0066	RCMKIT-I 24Vdc	8921030000	4 conmutados	24 Vdc	6 A/240 Vac	133,200	
WD0067	RCMKIT-I 115 V	8921050000	4 conmutados	115 Vac	6 A/240 Vac	144,200	
WD0186	ZQV1.5N/R6	1390350000	Puente relé TRS/TRZ 1CC, 10 polos, azul.				24,800
WD0193	ZQV1.5N/R6.4	1391630000	Puente relé TRS/TRZ 1CC, 10 polos, negro.				24,800
WD0152	DRM/DRL CLIP	7760056108	Clip de fijación para relé.				4,400

RELÉ TIPO INDUSTRIAL SERIE DRM, ELECTROMECAÁNICO , 8 PINES



Código	Referencia		Contactos	V Entrada	V Salida	Precio Lista
WD0187	DRM270024	7760056069	2 conmutado	24 Vdc	10 A/250 Vac	42,700
WD0129	DRM270615	7760056075	2 conmutados	115 Vac	10 A/250 Vac	47,900
WD0188	DRM270730	7760056076	2 conmutados	230 Vac	10 A/250 Vac	49,600
WD0189	SCM ECO 2	7760056263	ZÓCALO PARA RELÉ DRM 8 PINES			28,900
WD0130	FS 2CO	7760056106	ZÓCALO PARA RELÉ DRM 8 PINES			26,000

RELÉ TIPO INDUSTRIAL SERIE DRM, ELECTROMECAÁNICO , 14 PINES



Código	Referencia		Contactos	V Entrada	V Salida	Precio Lista
WD0190	DRM570024	7760056097	4 conmutado	24 Vdc	10 A/250 Vac	51,900
WD0191	DRM570615	7760056103	4 conmutados	115 Vac	10 A/250 Vac	58,900
WD0194	DRM570730	7760056104	4 conmutados	230 Vac	10 A/250 Vac	60,600
WD0192	SCM ECO 4	7760056264	ZÓCALO PARA RELÉ DRM 14 PINES			32,300
WD0152	DRM CLIP M	7760056108	CLIP DE FIJACIÓN PARA ZÓCALOS			4,400

DPS PARA RED DE COMUNICACIÓN 24 VDC- ETHERNET CAT 6



Código	Referencia	Descripción	Precio Lista
WD0071	VPU III R 24V 4KV	1351580000, tipo III, 16 Amp, 2KA, 24V	*
WD0072	VDATA CAT 6	1348590000, redes Ethernet 48V,60V,1A,Cat 5y6,RJ45	<b>1,157,100</b>

SWITCHES DE RED ETHERNET NO GESTIONADOS.



Código	Referencia	Descripción	Precio Lista
WD0073	2682130000	IE-SW-EL05-5TX, 5 puertos RJ45	*
WD0074	1240890000	IE-SW-BL05-4TX-1SC, 4 puertos RJ45 + 1Sc Multi modo	<b>2,115,200</b>
WD0075	2682140000	IE-SW-EL08-8TX, 8 puertos RJ45	<b>1,612,500</b>

PASARELA MODBUS RTU A MODBUS TCP



Código	Referencia	Descripción	Precio Lista
WD0171	1504460000	IE-GW-MB-2TX-1RS 232/485, Fast Ethernet 10/100 T(X)	*

HERRAMIENTAS, AISLAMIENTO HASTA 1000 Vac



Código	Referencia	Descripción	Precio Lista
WD0156	9002650000	KT 8, herramienta para cortar cable de Cu y Al, diam 8mm	<b>219,100</b>
WD0105	9006120000	CTI 6, herramienta para prensar terminales preaisladas 6 mm2	<b>1,685,200</b>
WD0182	9030060000	AM 12, herramienta para desaislar cables y mangueras UTP	<b>314,800</b>
WD0081	9204190000	AM 16, herramienta para desaislar cables y mangueras redonda	<b>652,100</b>
WD0155	9001540000	AM 25, herramienta para desaislar cables y mangueras	<b>382,800</b>
WD0007	9005000000	Stripax, Cortacables para conductos Cu y AL, 10 mm2	<b>627,900</b>
WD0219	9020000000	Stripax plus, Cortacables para conductos Cu y AL, 2.5mm2	<b>2,913,100</b>
WD0113	1445070000	PZ 10 HEX, herramienta para prensar cables tubulares,10mm2	<b>1,907,100</b>
WD0006	9014350000	PZ 6 ROTO, herramienta para prensar cables tubulares,6mm2	<b>1,685,200</b>
WD0183	9009740000	SD S 2.5-5.5, Kit de 6 destornilladores de ranura y phillips	<b>304,400</b>
WD0079	9918130000	Cross Key Universal, doble ranura, triángulo, hexagono	<b>174,700</b>
WD0080	9046280000	KBZ 160 Red-L, Alicata profesional aislado 1000 Vac, 160 mm	<b>231,200</b>
WD0197	9041470000	Cortafrio	<b>207,600</b>
WD0217	1279330000	Combi Check Pro, comprobador de tensión 690 Vac/dc	<b>680,300</b>
WD0160	2436670000	VT LCL, buscador de conductores categoría IV 1000V	<b>287,100</b>

**BORNES KIIPPON CONNECT , GAMA UNIVERSAL, CONEXIÓN BRIDA-TORNILLO**

Código	Referencia		Amp	Volt	AWG	Precio Lista
WD0009	WDU 2.5	1020000000	24.0	800	'30-12	<b>5,600</b>
WD0010	WDU 4	1020100000	32.0	800	'26-10	<b>6,500</b>
WD0011	WDU 6	1020200000	41.0	800	'26-8	<b>8,850</b>
WD0012	WDU 10	1020300000	57.0	1000	'16-6	<b>10,600</b>
WD0107	WDU 16	1020400000	76.0	1000	'14-6	<b>13,450</b>
WD0142	WDU 35	1020500000	125.0	1000	'12-2	<b>28,450</b>
WD0228	WDU 50N	1820840000	192.0	1000	'8-1/0	<b>48,300</b>
WD0096	WDU 70/95	1024600000	232.0	1000	'6-2/0	<b>215,500</b>
WD0013	WAP 2.5-10	Tapa terminal bornera WDU 2.5 - WDU 10, cod 1050000000				<b>3,750</b>
WD0108	WAP 16-35	Tapa terminal bornera WDU 16 - WDU 35, cod 1050100000				<b>5,150</b>

**BORNES KLIPPON CONNECT, GAMA UNIVERSAL, CONEXIÓN BRIDA-TORNILLO, NEUTRO Y TIERRA**

Código	Referencia		Amp	Volt	AWG	Precio Lista
WD0021	WDU 2.5 Neutro	1020080000	24.0	800	'30-12	<b>5,600</b>
WD0022	WDU 4 Neutro	1020180000	32.0	800	'26-10	<b>6,500</b>
WD0023	WDU 6 Neutro	1020280000	41.0	800	'26-8	<b>8,850</b>
WD0024	WDU 10 Neutro	1020380000	57.0	1000	'16-6	<b>10,600</b>
WD0326	WDU 16 Neutro	1020480000	76.0	1000	'14-6	<b>13,450</b>
WD0291	WDU 35 Neutro	1020580000	125.0	1000	'12-2	<b>28,450</b>
WD0030	WPE 2.5 Tierra	1010000000		800	'30-12	<b>18,100</b>
WD0031	WPE 4 Tierra	1010100000		1000	'26-10	<b>18,400</b>
WD0032	WPE 6 Tierra	1010200000		1000	'26-8	<b>21,900</b>
WD0033	WPE 10 Tierra	1010300000		1000	'16-6	<b>23,600</b>
WD0327	WPE 16 Tierra	1010400000		1000	'14-6	<b>33,250</b>
WD0290	WPE 35 Tierra	1010500000		1000	'12-2	<b>44,900</b>
WD0025	WAP 2.5-10 BL	Tapa terminal bornera WDU 2.5 - WDU 10, cod 1050080000				<b>3,750</b>
WD0108	WAP 16-35	Tapa terminal bornera WDU 16 - WDU 35, cod 1050100000				<b>5,150</b>

**BORNES KLIPPON CONNECT, BORNE PORTA FUSIBLE 5x20, CONEXIÓN BRIDA-TORNILLO**

Código	Referencia		Amp	Volt	AWG	Precio Lista
WD0014	WSI 4 Sin LED	1886580000	6.3	500	'22-12	<b>19,450</b>
WD0015	WSI 4 10-36 V	1886590000	6.3	500	'22-12	<b>41,600</b>
WD0016	WSI 4 60-150V	1886570000	6.3	500	'22-12	<b>41,600</b>
WD0128	KDKS 1/PE*	9532450000	6.3	500	'22-12	<b>42,800</b>
WD0210	9532470000	Tapa para borna KDKS 1/PE				<b>10,400</b>

\* Bornera porta fusible sin LED, con puente de conexión tierra.

**BORNES KLIPPON CONNECT, BORNE SECCIONABLE SIN T DE PRUEBA, CONEX BRIDA-TORNILLO**

Código	Referencia		Amp	Volt	AWG	Precio Lista
WD0018	WTR 4	7910180000	10.0	300	'22-10	<b>18,200</b>
WD0013	WAP 2.5-10	Tapa terminal bornera WTR 2.5 - WTR 4, cod 1050000000				<b>3,750</b>



**BORNES KLIPPON CONNECT, DOS PISOS, CONEXIÓN BRIDA-TORNILLO**



Código	Referencia		Amp	Volt	AWG	Precio Lista
WD0019	WDK 2.5	1021500000	24	400	'30-12	<b>15,300</b>
WD0196	WDK 2.5 1D*	1023300000	20	300	'26-12	<b>30,400</b>
WD0203	WDK 10	1186740000	57	800	'18-6	<b>40,000</b>
WD0020	WAP WDK 2.5	Tapa terminal bornera WDK 2.5, cod 1059100000				<b>6,600</b>
WD0292	WAP WDK 10	Tapa terminal bornera WDK 10, cod 1186720000				<b>10,200</b>

\* Borna de dos pisos con Diodo

**BORNES KLIPPON CONNECT, BORNA CORTOCIRCUITABLE, CONEXIÓN BRIDA-TORNILLO**



Código	Referencia		Amp	Volt	AWG	Precio Lista
WD0026	WTL 6/1-STB*	1016900000	41	630	'20-8	<b>27,800</b>
WD0180	WTL 6/1-N	1934810000	41	630	'20-8	<b>30,250</b>
WD0082	WAP WTL 6/1	Tapa terminal bornera WTL 6/1, cod 1068300000				<b>5,500</b>
WD0233	WAP WTL 6/1	Tapa terminal bornera WTL 6/1-N, cod 1957710000				<b>5,450</b>

\* Bordenra corto circuitable con clavija de prueba integrada.

**BORNES DE DISTRIBUCIÓN DE POTENCIA WFF, CON CAPOTA DE PROTECCIÓN**



Código	Referencia		Amp	Volt	AWG	Precio Lista
WD0214	WFF 70/AH	1029400000	192	1000	'14-2/0	<b>107,700</b>

**BORNES KLIPPON CONNECT, BASE PORTA FUSIBLE 10x38, CONEXIÓN BRIDA-TORNILLO**

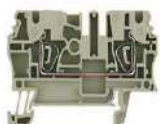

Código	Referencia		Amp	Volt	AWG	Precio Lista
WD0027	WSI 25/1 1POLO	1966020000	32	690	'18-3	<b>38,000</b>
WD0028	WSI 25/2 2POLO	1966090000	32	690	'18-3	<b>76,100</b>
WD0029	WSI 25/3 3POLO	1966080000	32	690	'18-3	<b>113,850</b>

**BORNES KLIPPON, BORNERA SERIE Z, CONEXIÓN DIRECTA TIPO CLAMP**

Código	Referencia		Amp	Volt	AWG	Precio Lista
WD0034	ZDU 2.5	1608510000	24	800	'30-12	<b>6,350</b>
WD0224	ZDU 2.5 BLUE	1608520000	24	800	'30-12	<b>7,350</b>
WD0036	ZDU 4	1632050000	32	800	26-10	<b>8,500</b>
WD0038	ZDU 6	1608620000	41	800	22-8	<b>12,900</b>
WD0328	ZAP/TW1 BL	Tapa terminal bornera ZDU 2.5 B, cod 1608750000				<b>3,450</b>
WD0035	ZAP/TW1	Tapa terminal bornera ZDU 2.5, cod 1608740000				<b>3,350</b>
WD0037	ZAP/TW4	Tapa terminal bornera ZDU 4, cod 1632090000				<b>3,600</b>
WD0039	ZAP/TW5	Tapa terminal bornera ZDU 6, cod 1608830000				<b>3,650</b>

**BORNES KLIPPON, PORTA FUSIBLE 5x20, SERIE Z, CONEXIÓN DIRECTA TIPO CLAMP**

Código	Referencia		Amp	Volt	AWG	Precio Lista
WD0040	ZSI 2.5 SIN LED	1616400000	6.3	500	'26-12	<b>35,600</b>
WD0329	ZSI 2.5 10-36 V	1616440000	6.3	500	'26-12	<b>84,400</b>
WD0221	ZSI 6-2	1820930000	10	500	'26-12	<b>53,650</b>
WD0322	ZAP ZDU	Tapa terminal bornera ZSI 6, cod 1814710000				<b>4,100</b>
WD0041	ZAP/TW3	Tapa terminal bornera ZSI 2.5, cod 1608800000				<b>3,550</b>

**BORNES KLIPPON, BORNES SERIE Z, CONEXIÓN PUSH IN**

Código	Referencia		Amp	Volt	AWG	Precio Lista
WD0042	A2C 1.5	1552790000	17.5	500	'26-14	<b>5,250</b>
WD0044	A2C 2.5	1521850000	24	800	28-12	<b>5,950</b>
WD0137	A2C 4	2051180000	32	800	28-12	<b>7,350</b>
WD0134	A2C 6	1992110000	41	800	22-8	<b>11,200</b>
WD0242	A2C 10	2490360000	57	800	20-6	<b>15,600</b>
WD0043	AEP A2C 1.5	Tapa terminal bornera A2C 1.5, cod 1552600000				<b>2,950</b>
WD0045	AEP A2C 2.5	Tapa terminal bornera A2C 2.5, cod 1514400000				<b>2,950</b>
WD0139	AEP A2C 4	Tapa terminal bornera A2C 4, cod 2051680000				<b>3,450</b>
WD0136	AEP A2C 6	Tapa terminal bornera A2C 6, cod 1991970000				<b>4,650</b>
WD0252	AEP A2C 10	Tapa terminal bornera A2C 10, cod 2490380000				<b>5,350</b>

**BORNES KLIPPON, BORNES SERIE Z, CONEXIÓN PUSH IN, PARA NEUTRO , COLOR AZUL**

Código	Referencia		Amp	Volt	AWG	Precio Lista
WD0245	A2C 2.5 BL	1521880000	24	800	28-12	<b>5,950</b>
WD0246	A2C 4 BL	2051210000	32	800	28-12	<b>7,350</b>
WD0247	A2C 6 BL	1991790000	41	800	22-8	<b>11,200</b>
WD0243	A2C 10 BL	2490370000	57	800	20-6	<b>15,600</b>
WD0300	AEP A2C 2.5B	Tapa terminal bornera A2C 2.5, cod 1514420000				<b>3,650</b>
WD0301	AEP A2C 4B	Tapa terminal bornera A2C 4, cod 2051690000				<b>3,650</b>
WD0302	AEP A2C 6B	Tapa terminal bornera A2C 6, cod 1991950000				<b>4,700</b>
WD0293	AEP A2C 10B	Tapa terminal bornera A2C 10, cod 2490390000				<b>5,350</b>

**BORNES KLIPPON, BORNE DISTRIBUIDOR DE POTENCIAL, SERIE A, CONEXIÓN PUSH IN**

Código	Referencia		Amp	Volt	AWG	Precio Lista
WD0046	AAP13 6 LO-LO	1988260000	41	250	'22-8	<b>30,300</b>
WD0047	AAP13 1.5 LI-LI	1988280000	16	250	26-14	<b>21,650</b>
WD0048	AEP AP13	Tapa terminal bornera AAP 13, cod 1990140000				<b>5,350</b>

**BORNES KLIPPON, BORNES SERIE Z, CONEXIÓN PUSH IN, PARA TIERRA**

Código	Referencia		Amp	Volt	AWG	Precio Lista
WD0138	A2C 2.5 PE	1521680000		800	28-12	<b>20,250</b>
WD0154	A2C 4 PE	2051360000		800	28-12	<b>21,350</b>
WD0248	A2C 6 PE	1991810000		600	22-8	<b>28,100</b>
WD0244	A2C 10 PE	2490440000		600	20-6	<b>34,000</b>
WD0045	AEP A2C 2.5	Tapa terminal bornera A2C 2.5, cod 1514400000				<b>2,950</b>
WD0139	AEP A2C 4	Tapa terminal bornera A2C 4, cod 2051680000				<b>3,450</b>
WD0136	AEP A2C 6	Tapa terminal bornera A2C 6, cod 1991970000				<b>4,650</b>
WD0252	AEP A2C 10	Tapa terminal bornera A2C 10, cod 2490380000				<b>5,350</b>

**BORNES KLIPPON, BORNE DE PASO DE DOS Y TRES PISOS, SERIE A, CONEXIÓN PUSH IN**

Código	Referencia		Amp	Volt	AWG	Precio Lista
WD0249	A2T 2.5	1547610000	24	800	28-12	<b>14,300</b>
WD0250	A3T 2.5	2428510000	24	800	28-12	<b>23,800</b>
WD0284	AMC 2.5*	2434340000	22	690	28-12	<b>41,250</b>
WD0261	AEP 2T 2.5	Tapa terminal bornera A2T 2.5, cod 1547690000				<b>3,300</b>
WD0281	AEP MC 2.5	Tapa terminal bornera AMC 2.5, cod 2433820000				<b>4,450</b>
WD0253	AEP 3T 2.5	Tapa terminal bornera A3T 2.5, cod 2428560000				<b>4,450</b>

\* Bornera de tres pisos con punto de conexión a tierra.

**ACCESORIOS PARA BORNES KLIPPON CONNECT**

Código	Referencia	Descripción	Precio Lista
WD0049	EW35	Freno Bornera, código 0383560000	<b>5,650</b>
WD0241	WEW 35/2	Freno Bornera altura 56 mm, beige, código 1061200000	<b>13,550</b>
WD0050	WQV 2.5/10	Puente de 10 puntos, borna WDU, WDK 2.5, 1054460000	<b>22,600</b>
WD0051	WQV 4/10	Puente de 10 puntos, borna WDU 4, 1052060000	<b>34,900</b>
WD0052	WQV 6/10	Puente de 10 puntos, borna WDU 6, 1052260000	<b>36,900</b>
WD0053	WQV 10/10	Puente de 10 puntos, borna WDU 10, 1052460000	<b>36,900</b>
WD0186	ZQV 1.5N/R6.4	Puente de 10 puntos, bases TRS/TRZ, 1390350000	<b>24,800</b>
WD0054	ZQV 1.5N/10	Puente de 10 puntos, borna AC2 1.5, 1985580000	<b>19,850</b>
WD0055	ZQV 2.5N/10	Puente de 10 puntos, borna A2C-A4C, AL A2, 1527690000	<b>19,850</b>
WD0294	ZQV 2.5N/10	Puente de 10 puntos, borna WDU, WDK 2.5, 1693880000	<b>25,450</b>
WD0209	ZQV 4N/10	Puente de 10 puntos, relé TOP Y MOS, 1528090000	<b>30,000</b>
WD0056	ZQV 2.5/10	Puente de 10 puntos, borna ZDK, ZDU 2.5, 1608940000	<b>24,300</b>
WD0057	ZQV 4/10	Puente de 10 puntos, borna ZDK, ZDU 4, 1609030000	<b>25,950</b>
WD0058	ZQV 6/4	Puente de 10 puntos, borna ZDK, ZDU 6, 1627870000	<b>12,150</b>
WD0240	0164000000	TSTW 6/M6, Soporte de riel Din para borneras	<b>14,400</b>

**BLOQUE DE DISTRIBUCIÓN**

Código	Referencia	Descripción	Precio Lista
WD0165	WPD 109	1562090000 1x185/2x35+3x25+4x16 GY, 490 A	<b>486,200</b>
WD0303	WPD 107	1562220000 1x95/2x35+8x25, 232A	<b>368,100</b>
WD0304	WPD 305	1562190000 6x25+9x16, 125A	<b>590,950</b>
WD0305	WPD 100	1561910000 2x25+6x10, 100A	<b>96,050</b>
WD0115	WPD 100 G	1561930000 2x25/6x10 VERDE	<b>96,050</b>
WD0323	WPD 100 B	1561920000 2x25/6x10 AZUL	<b>96,050</b>

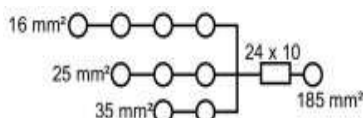

IMPRESORA TERMOTRANSFERENCIA THM MMP



Código	Referencia	Descripción	Consultar precio
WD0237	2599430000	THM Multimark, Sistema de rotulación, termotransferencia, resolución 300 dpi, Multimark, Ribbon MM TB 25/360, Ribbon MM 110/360. 100-240 Vac.	*

ACCESORIOS PARA IMPRESORA THM MULTIMARK



Código	Referencia	Descripción	Precio Lista
WD0227	2005090000	RIBBON MM-TB 25/360 SW, para bornas.	318,200
WD0268	2005070000	RIBBON MM 110/360 SW, para etiquetas.	880,700
WD0117	2005080000	RIBBON MM 76/360 SW, para etiquetas.	880,700
WD0330	2448880000	RIBBON MM HS 60/300 SW, para termotráctiles HSS.	1,503,950
WD0238	1426210000	RIBBON HSS HF 40/300 SW, para termotráctiles HSS.	797,650

SISTEMA DE MARCAJE Y ETIQUETADO PARA BORNERA Y CABLE, LIBRE DE HALÓGENOS



Código	Referencia	Descripción	Precio Lista
WD0172	2007110000	DEK 5/5 MM, marcación para bornera V2, blanco, 800 un	442,350
WD0234	2007120000	DEK 5/6 MM, marcación para bornera V2, blanco, 600 un	331,800
WD0320	2007130000	DEK 5/8 MM, marcación para bornera V2, blanco, 500 un	319,550
WD0331	2007150000	DEK 8/5 MM, marcación para bornera V2, blanco, 800 un	637,650
WD0173	2005440000	TM-I 12 MM WS, Señalizador para cable, blanco, 2000	2,037,250
WD0412	2006130000	WM 2/12 3.5-5.0 MM GE, amarillo, rollo 2000 unidades.	3,013,500

SISTEMA DE MARCAJE Y ETIQUETADO , TWINMARK, TEMOTRÁCTILES



Código	Referencia	Descripción	Precio Lista
WD0369	1513150000	HSS-HF 1.6-3.2 EL I, 2:1, Amarillo. 30 M.	826,050
WD0270	1513250000	HSS-HF 1.6-3.2 EL W, 2:1, blanco. 30 M.	826,050
WD0269	1513270000	HSS-HF 2.6-4.8 EL W, 2:1, blanco. 30 M.	*
WD0431	1423230000	HSS-HF 1.6-3.2 EL Y, 2:1, Amarillo. 13 M.	354,450

SISTEMA DE MARCAJE Y ETIQUETADO , SEÑALIZADORES PARA CABLES, APANTALLAMIENTO



Código	Referencia	Descripción	Precio Lista
WD0161	1719800000	TM 2/12 HF/HB, manguito x 6.4 mm, conductor 2.5-4.	802,000
WD0121	1753311001	KLBU CO 1, borne conexión apantallamiento 3-10 mm	45,300
WD0432	1806120000	EM 8/30 Porta etiquetas grupo borneras	9,800

SISTEMA DE MARCAJE Y ETIQUETADO , ETIQUETAS DE POLIÉSTER



Código	Referencia	Descripción	Precio Lista
WD0299	1751830001	THM MT30X 65/35, plata, rollo 1000 unidades.	2,542,050
WD0422	1751750001	THM MT30X 25/12, plata, rollo 10000 unidades.	*
WD0274	1419980000	THM EL 100 GE 30M, amarillo, rollo. 30 M.	1,071,150
WD0275	1420010000	THM EL 100 WS 30M, blanco, rollo. 30 M.	1,071,150

SISTEMA DE MARCAJE Y ETIQUETADO , SEÑALIZADORES PARA APARATOS



Código	Referencia	Descripción	Precio Lista
WD0239	2005100000	ESG 6/17 MM WS, color blanco. Rollo 3000 unidades.	4,064,500
WD0235	2005190000	ESG 9/17 MM WS, color blanco. Rollo 3000 unidades.	5,910,750
WD0271	2005120000	ESG 9/17 MM GE, color amarillo. Rollo 3000 unidades.	4,064,500
WD0175	2006220000	ESG 18/9.5 MM WS, color blanco. Rollo 1000 unidades.	4,639,800
WD0176	2006240000	ESG 18/9.5 MM GE, color amarillo. Rollo 1000 unidades.	4,639,800
WD0272	2006520000	SM 27/12.5 MM GR, color gris. Rollo 1000 unidades.	3,794,300
WD0174	2006670000	EL 38 MM GE, color amarillo. 30 M.	1,694,300
WD0378	2620930000	ESG FO 9/17 MM WS, color blanco. X 1000 unid.	1,921,450
WD0382	2620940000	ESG FO 9/17 MM SI, color plata. X 1000 unid.	1,921,450
WD0236	2621130000	SM FO 27/18-22 MM SI, color plata. X 500 unid.	4,247,550
WD0298	2621210000	SM FO 36/18-30 MM SI, color plata. X 100 unid.	961,750
WD0340	2621240000	SM FO 27/12.5 MM SI, color plata. X 500 unid.	2,134,400
WD0366	2621220000	SM FO 27/12.5 MM SI, color blanco. X 500 unid.	2,134,400
WD0307	1112940000	WAD 8MC NE WS, Marcación para freno, 48 Unid	126,100
WD0140	2005840000	SM 27/18-22 MM WS, Marcación piloto 18-22mm, 1000	7,078,300
WD0318	2005270000	CC 85/54 MM WS, señalización dispositivo 54 x 85, 450	7,107,100

SISTEMA DE MARCAJE Y ETIQUETADO , SEÑALIZADORES Y ADHESIVOS

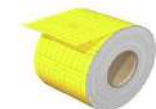

Código	Referencia	Descripción	Precio Lista
WD0276	2005240000	ELS 8/20 MM GE, señaliz para inserción, amarillo. 3000.	4,554,350
WD0368	2005330000	CC 30/60 MM WS, señaliz de disp 30x60, blanco. 450.	2,780,600
WD0357	1856640000	THM WO 12/18 WS	3,025,000
WD0367	2496770000	CC 85/54 MM WS VPE100, señaliz de disp 54x85, blco.	1,660,700
WD0338	2006640000	EL 27 MM GE, señaliz de dispositivos, amarillo. 30M.	1,203,200
WD0339	1059870000	THM GEW 20/80 WS, señaliz disp 8 x 20 mm, blanco.	3,438,400

BORNES PARA KIT DE BORNERAS CORTO CIRCUITABLES



Código	Referencia	Descripción	Consultar precio	
WD0507	WTTB6	2710090000	Borne de medición seccionable 6 mm	*
WD0508	WTTB6 PE	2710100000	Borne de tierra 6 mm2	*
WD0509	EP TTB 6	2710170000	Tapa final para WTTB	*
WD0510	LL TTB 6/4	2710450000	Palanca para bloque de borneras K4P	*
WD0511	SCCB TTB 6/4	2710210000	Puente interno Kit 4P	*
WD0512	TS TTB 6 OR	2710470000	Terminal de prueba	*
WD0416	ZQV 6N/2	1985740000	Puente (1906210000/1985740000)	*
WD0241	WEW 35/2	1061200000	Freno	*
WD0543	LL TTB 6/2	2710300000	Palanca para bloque de bornera K2P	*
WD0542	SCCB TTB 6/2	2710190000	Puente interno Kit 2P	*
WD0556	LL TTB 6/1	2710230000	Palanca para bloque de borneras K10	*
WD0557	ZQV 6N/6	2733950000	Puente para tierra KIT 10P	*
WD0558	LL TTB 6/3	2710440000	Palanca para bloque de borneras K3P	*
WD0559	SCCB TTB 6/3	2710200000	Puente interno Kit 3P	*

**CAJA DE CONEXIONES, CONECTOR FOTOVOLTAICO, 1500 VDC, 4-6 mm<sup>2</sup>, TUV, DIN EN50521**

Código	Referencia	Descripción	Precio Lista
WD0004	1530690000	Conector fotovoltaico tipo hembra, BUGH WM4 C BT, único contacto de crimpado para cables de 4 mm <sup>2</sup> y 6 mm <sup>2</sup> .	<b>5,650</b>
WD0070	1530670000	Buje conector tipo hembra, BUKO WM4 C BT, único contacto de crimpado para cables de 4 mm <sup>2</sup> y 6 mm <sup>2</sup> .	<b>5,650</b>
WD0087	1530680000	Buje conector tipo macho, SFGH WM4 C BT, único contacto de crimpado para cables de 4 mm <sup>2</sup> y 6 mm <sup>2</sup> .	<b>5,650</b>
WD0086	1530700000	Conector fotovoltaico tipo macho, SFKO WM4 C BT, único contacto de crimpado para cables de 4 mm <sup>2</sup> y 6 mm <sup>2</sup> .	<b>5,650</b>
WD0306	1422030000	Set KIT conector fotovoltaico macho y hembra, conexión PUSH IN, tipo PV-Stick SET, In 30 Amp, para cables de 4 mm <sup>2</sup> y 6 mm <sup>2</sup> . Conexión sin uso de herramienta.	<b>53,300</b>

**BORNES KLIPPON CONNECT, BASE PORTA FUSIBLE 10x38, CONEXIÓN BRIDA-TORNILLO**

Código	Referencia	Amp	Volt	AWG	Consultar precio	
WD0143	WSI 25/1 SIN LED	1137790000	32	1000 VDC	'18-8	*
WD0144	WSI 25/1 CON LED	1137780000	32	1000 VDC	'18-8	*

**HERRAMIENTA DE DESAISLADO MULTIFUNCIÓN - CRIMPADORA**

Código	Referencia	Descripción	Consultar precio
WD0110	1190490000	Herramienta de desaislado multifunción para utilizar con cables con diferentes aislamientos y configuraciones. Multi-stripax PV.	*
WD0111	1222870000	Herramienta para prensar el conector fotovoltaico WM4C Weidmuller y conectores similares 4 a 6 mm <sup>2</sup> de ancho. CTF PV WM4C.	*
WD0112	1217280000	Herramienta con diferentes funciones para una instalación fácil y rápida de los conectores. Multi-Tool PV.	*

**PROTECCIONES CONTRA RAYOS Y SOBRE TENSIONES (DPS) PARA SISTEMAS FOTOVOLTAICOS**

Código	Referencia	Descripción	Consultar precio
WD0370	2530610000	Descargador de sobre tensión 1000 VDC, tipo I+II, 40 KA. 3PV	*
WD0472	1351520000	Descargador de sobre tensión 600 VDC, tipo I, 40 KA. 2+0	*
WD0474	1351270000	Descargador de sobre tensión 1000 VDC, tipo II, 40 KA. 3PV	*
WD0371	1351340000	Descargador de sobre tensión 600 VDC, tipo II, 40 KA. 2PV	*
WD0475	1351420000	Descargador de sobre tensión 1200 VDC, tipo II, 40 KA. 3PV	*
WD0526	2530640000	Descargador de sobre tensión 1500 VDC, tipo II, 25 KA. 3PV	*



**PROTECCIÓN CONTRA SOBRE TENSIONES TRANSITORIAS TIPO I, ONDA10/350 , IEC 61 643-11**

Código	Referencia	Polos	Vn	In de descaga*		Up (Kv)	Tipo	Consultar precio
				Máxima	Nominal			
WD0352	1352020000	4	230	50 KA*	12.5 KA	1.45	I	*
WD0372	1351770000	4	230	100 KA	25 KA	1.6	I	*

\* Onda 8/20.

\* In de descarga por módulo.

\* Modo común.

**PROTECCIÓN CONTRA SOBRE TENSIONES TRANSITORIAS TIPO II , ONDA 8/20 , IEC 61 643-11**

Código	Referencia	Polos	Vn	In de descaga*		Up (Kv)	Tipo	Consultar precio
				Máxima	Nominal			
WD0360	2591650000	1	120	50 KA	20 KA	1.25	II	*
WD0359	2591670000	2	208	50 KA	20 KA	1.25	II	*
WD0478	2591700000	3	208	50 KA	20 KA	1.25	II	*
WD0380	2591710000	4	208	50 KA	20 KA	1.25	II	*
WD0479	2591110000	3	480	50 KA	20 KA	1.75	II	*
WD0381	2591120000	4	480	50 KA	20 KA	1.75	II	*

\* In de descarga por módulo.

\* Modo común.

**PROTECCIÓN CONTRA SOBRE TENSIONES TRANSITORIAS TIPO III , ONDA 8/20 , IEC 61 643-22**

Código	Referencia	Polos	Vn	In de descaga*		Up (Kv)	Tipo	Consultar precio
				Máxima	Nominal			
WD0374	1064980000	1	12	20 KA	10 KA	0.1	III	*
WD0376	1064990000	1	12	20 KA	10 KA	0.1	III	*
WD0361	1064170000	1	24	10 KA	5 KA	0.9	III	*

**MÓDULOS DE E/S REMOTOS**

Código	Referencia	Descripción	Consultar precio
WD0264	1315180000	8 Entradas digitales, conmutación P ó N	*
WD0482	1315700000	Módulo de temp, 4 entradas análogas, 16 Bit	*
WD0483	1334920000	Cabecera de bus EtherneNet/IP, 2 RJ45, 100 M	*
WD0484	1334880000	Cabecera de bus Profinet IRT, 2 RJ45, 100 Mb	*

**15055, VENTILADORES Y EXTRACTORES CAUDAL 55 - 65 m³/H (4 Pulgadas)**

Código	Referencia	Descripción	Dimensiones (mm)			Precio Lista
			Ancho	Alto	Prof	
EB0221	ebm 15055D	Motor 4218, rejilla, filtro, estera filtrante, 48 VDC	148	148	67,5	<b>485,700</b>

**ACCESORIOS**

NA0056	860209	Filtro de salida 150 x 150 mm (Ancho x Alto)				<b>62,900</b>
EB0117	LZ 30-6	Rejilla plástica de motor para ventilador 119 x 119 mm				<b>46,000</b>

**20105 , VENTILADORES Y EXTRACTORES, CAUDAL 105 - 120 m³/H (6 Pulgadas)**

Código	Referencia	Descripción	Dimensiones (mm)			Precio Lista
			Ancho	Alto	Prof	
EB0232	ebm 20105D	Motor 4218, rejilla, cono, filtro, estera filtrante, 48 VDC	205	205	85	<b>512,000</b>

**ACCESORIOS**

NA0037	860212	Filtro de salida 204 x 204 mm ( Ancho x Alto)				<b>57,500</b>
NA0036	861001	Cono para filtro 860212				<b>29,300</b>
EB0117	LZ 30-6	Rejilla plástica de motor para ventilador 119 x 119 mm				<b>46,000</b>

**MOTORES (EBM PAPST)**

EB0110	4218	Motor Ventilador Axial a 48 Vdc, aspa plástica. Voltaje: 36...56 Vdc, Potencia: 4 W, Temperatura: -20...+70°C, Flujo de aire: 184 m3/h, Velocidad: 3300 rpm, Duración: 62.500 horas, Medidas 119 x 119 x 38 mm (H x W x D).				<b>333,000</b>
--------	------	---	--	--	--	----------------

**RKL 32500 CAUDAL 500 m³/H (10 Pulgadas)**



Código	Referencia	Descripción	Dimensiones (mm)			Consultar precio
			Ancho	Alto	Prof.	
RL0126	ebm32500 1M5	Motor W2E200HK-38-01 , rejilla, cono, filtro, 230VAc. 500 m³/H.	323	323	133	*

**ACCESORIOS Y MOTORES PARA VENTILADORES (10 Pulgadas)**



Código	Referencia	Descripción	Consultar precio
RL0136	32500	Estera filtrante de repuesto. Paquete por 5 unidades	*
RL0137	32500-22	Cono para ventilador ebm W2E200	*
EB0180	7812824039	Rejilla metálica de motor para ventilador W2E200	*

#### AVK BORNERA DE CONEXIÓN CON TORNILLO, COLOR GRIS



Código	Referencia	Parte	Sección	Amp	Volt	AWG	Precio Lista
KL0108	AVK-2,5	304120	2.5 mm <sup>2</sup>	24	750	26-12	<b>5,250</b>
KL0109	AVK-4	304130	4 mm <sup>2</sup>	32	750	26-10	<b>5,870</b>
KL0110	AVK-6	304140	6 mm <sup>2</sup>	41	630	26-8	<b>6,660</b>
KL0111	AVK-10	304150	10 mm <sup>2</sup>	57	630	16-6	<b>10,440</b>
KL0112	AVK-16	304160	16 mm <sup>2</sup>	76	750	12-4	<b>14,520</b>
KL0308	AVK-35RD	304250	35 mm <sup>2</sup>	135	750	12-2	<b>35,940</b>
KL0181	AVK-50	304330	50 mm <sup>2</sup>	150	1000	6-1/0	<b>109,700</b>
KL0114	AVK-70	304190	70 mm <sup>2</sup>	192	750	6-2/0	<b>164,400</b>
KL0173	AVK-95	304340	95 mm <sup>2</sup>	232	1000	2-4/0	<b>252,800</b>
KL0174	AVK-150	304350	150 mm <sup>2</sup>	309	1000	2-300 kcmil	<b>270,220</b>
KL0175	AVK-240	304360	240 mm <sup>2</sup>	415	1000	2/0-500 kcmil	<b>346,090</b>



AVK-35 hasta AVK-240 no requieren tapa lateral

#### AVK BORNERA DE CONEXIÓN CON TORNILLO, COLOR AZUL PARA NEUTRO



Código	Referencia	Parte	Sección	Amp	Volt	AWG	Precio Lista
KL0187	AVK-2.5 B	304121	2.5 mm <sup>2</sup>	24	750	26-12	<b>5,250</b>
KL0300	AVK-4 B	304131	4 mm <sup>2</sup>	32	750	26-10	<b>5,870</b>
KL0301	AVK-6 B	304141	6 mm <sup>2</sup>	41	630	26-8	<b>6,660</b>
KL0302	AVK-10 B	304151	10 mm <sup>2</sup>	57	630	16-6	<b>10,440</b>
KL0305	AVK-16 B	304161	16 mm <sup>2</sup>	76	750	12-4	<b>14,520</b>
KL0306	AVK-35RD B	304251	35 mm <sup>2</sup>	135	750	12-2	<b>35,940</b>

#### ACCESORIOS PARA BORNERAS AVK



Código	Referencia	Parte	Descripción	Precio Lista
KL0139	KD3	495049	Freno bornera MR 35x7,5 22,50	<b>3,660</b>
KL0186	KD4	495059	Freno bornera MR 35x7,5 35,40	<b>4,630</b>
KL0142	NPP-2.5/10	444120	Tapa terminal bornera AVK2.5 hasta AVK10	<b>2,460</b>
KL0140	NPP-AVK16	444160	Tapa terminal bornera 16 mm <sup>2</sup> . AVK16	<b>4,050</b>
KL0158	AD1	467919	Separador pequeño grupo borneras AVK2.5.	<b>3,560</b>
KL0001	APP/AVK2.5	462120	Separador grande grupo borneras AVK2.5.	<b>8,350</b>
KL0138	GE	496119	Marcador para grupo de borneras	<b>8,720</b>
KL0149	UK 2.5/10	474129	Puente de conexión frontal 10 puntos para AVK2.5	<b>35,640</b>
KL0150	UK 4/10	474139	Puente de conexión frontal 10 puntos para AVK4	<b>62,910</b>
KL0168	UK 6/10	474149	Puente de conexión frontal 10 puntos para AVK6	<b>70,050</b>
KL0169	UK 10/10	474159	Puente de conexión frontal 10 puntos para AVK10	<b>73,350</b>
KL0170	UK 16/10	474169	Puente de conexión frontal 10 puntos para AVK16	<b>74,970</b>
KL0171	UK 35/10	474179	Puente de conexión frontal 10 puntos para AVK35	<b>93,570</b>

#### AVK BORNERA DE PUESTA A TIERRA, CONEXIÓN CON TORNILLO - COLOR VERDE



Código	Referencia	Parte	Sección	Amp	Volt	AWG	Precio Lista
KL0115	AVK 2.5 / 4T*	334120	4 mm <sup>2</sup>	24	750	26-10	<b>20,280</b>
KL0116	AVK 6 / 10T*	334140	10 mm <sup>2</sup>	41	630	16-6	<b>22,960</b>
KL0078	AVK 16 T RD*	334200	16 mm <sup>2</sup>	76	630	12-4	<b>51,430</b>
KL0079	AVK 35T RD*	334210	35 mm <sup>2</sup>	135	630	12-2	<b>54,550</b>
KL0176	AVK 50 T*	334190	50 mm <sup>2</sup>	150	800	6-1/0	<b>158,180</b>

\* Borneras de puesta a tierra no requieren tapa lateral (incluida).

#### ASK BORNERA PORTA-FUSIBLE TAMAÑO 5X20/5X25, CONEXIÓN CON TORNILLO, CON Y SIN LED



Código	Referencia	Parte	Sección	Amp	Volt	AWG	Precio Lista
KL0167	AVK 4FS*	353309	4 mm <sup>2</sup>	6.3	500	26-10	<b>52,160</b>
KL0901	ASK5 (Sin Led)	353409	4 mm <sup>2</sup>	10.0	500	26-10	<b>31,540</b>
KL0212	ASK5 LD 110V	353449	4 mm <sup>2</sup>	10.0	500	26-10	<b>49,040</b>
KL0135	ASK5 LD 24V	353429	4 mm <sup>2</sup>	6.3	500	26-10	<b>42,610</b>

\* Bornera porta fusible AVK 4FS: sin LED, con puente



#### ACCESORIOS PARA BORNERA PORTA FUSIBLE



Código	Referencia	Parte	Descripción	Precio Lista
KL0139	KD3	495049	Freno Bornera MR 35x7,5 22,50	<b>3,660</b>
KL0177	NPP AVK 4FS	450209	Tapa terminal bornera AVK 4FS	<b>10,670</b>
KL0138	GE	496119	Marcador para grupo de borneras	<b>8,720</b>
KL0073	UK 6/10 BP	476249	Puente de conexión 10 puntos para AVK4FS y ASK5LD	<b>60,910</b>

\* Referencia ASK5, no requiere tapa lateral (incluida)

#### ASK BORNERA DE DESCONEXIÓN, FIJACIÓN CON TORNILLO



Código	Referencia	Parte	Sección	Amp	Volt	AWG	Precio Lista
KL0107	ASK 3A	353109	4 mm <sup>2</sup>	16.0	500	26-10	<b>22,960</b>
KL0144	NPP ASK 3A	450059	Tapa terminal bornera ASK 3A				<b>5,630</b>
KL0191	UK 4/4	476234	Puente de conexión frontal de 4 puntos para ASK 3A				<b>43,520</b>



Nota: Interrumpe el circuito sin desconexión de los conductores

#### WGO BORNERA CORTOCIRCUITABLE CON TORNILLO, PRUEBA Y DESCONEXIÓN



Código	Referencia	Parte	Sección	Amp	Volt	AWG	Precio Lista
KL0151	WGO-1	375590	6 mm <sup>2</sup>	44	400	20-8	<b>41,890</b>
KL0179	WGO-2N	375890	10 mm <sup>2</sup>	57	400	16-8	<b>49,040</b>
KL0002	WGO 3	375692	Borna cortocircuitable doble socket de prueba,6mm				<b>64,840</b>
KL0145	NPP WGO 1	450109	Tapa terminal bornera cortocircuitable WGO -1				<b>5,150</b>
KL0185	NPP WGO2 N	450230	Tapa terminal bornera cortocircuitable WG02 N				<b>5,150</b>
KL0003	NPP WGO3	450229	Tapa terminal bornera cortocircuitable WGO3				<b>6,590</b>
KL0196	IZUK 6/4	476304	puente de conexión 4 puntos WGO1-O3-O4				<b>54,860</b>
KL0188	TKO 6/10	476289	Puente de conexión lateral 10 puntos WG01-O3				<b>135,330</b>
KL0189	TKO 10/10	476299	Puente de conexión lateral 10 puntos WGO-2N				<b>157,140</b>

#### PIK BORNERA DOBLE, CONEXIÓN CON TORNILLO



Código	Referencia	Parte	Sección	Amp	Volt	AWG	Precio Lista
KL0180	PIK 2.5N*	317109	2.5 mm <sup>2</sup>	24	500	26-12	<b>28,480</b>
KL0146	PIK 4N*	319109	4 mm <sup>2</sup>	32	500	26-10	<b>33,240</b>
KL0147	PIK 4NK**	319129	4 mm <sup>2</sup>	32	500	26-10	<b>78,990</b>
KL0153	NPP PIK 2.5/4N	449019	Tapa terminal bornera doble PIK 2.5N- 4N-4NK				<b>8,080</b>
KL0149	UK 2.5/10	474129	Puente de conexión frontal de 10 puntos para PIK2.5N				<b>35,640</b>
KL0150	UK 4/10	474139	Puente de conexión frontal de 10 puntos para PIK 4N/4NK				<b>60,170</b>

\* Sin puente

\*\* Con puente

#### BORNERA MÚLTIPLES SALIDAS, CONEXIÓN CON TORNILLO, 32 Amp, 500V



Código	Referencia	Parte	Descripción	Precio Lista
KL0004	AVK 4CE	325229	Borna 1 entrada- 2 salidas, 4 mm <sup>2</sup> , 24-10AWG	<b>14,900</b>
KL0005	AVK 4CC	325209	Borna 2 entradas-2 salidas, 4 mm <sup>2</sup> , 24-10AWG	<b>17,150</b>
KL0006	NPP AVK4C	450349	Tapa terminal bornera AVK 4CE/4CC	<b>4,040</b>
KL0074	UK 4/10 PYK	476239	Puente de conexión frontal 10 puntos para AVK 4C	<b>43,200</b>

#### PUK BORNERA TRIPLE, CONEXIÓN CON TORNILLO



Código	Referencia	Parte	Sección	Amp	Volt	AWG	Precio Lista
KL0148	PUK 3*	324109	4 mm <sup>2</sup>	24	440	24-12	<b>35,640</b>
KL0157	NPP PUK 3	450139	Tapa terminal bornera triple PUK 3				<b>8,080</b>
KL0172	UK 2.5/10 PUK	480139	Puente de conexión frontal 10 puntos PUK 3				<b>53,180</b>

\* Sin puente

#### PYK BORNERA CONEXIÓN A RESORTE, COLOR GRIS



Código	Referencia	Parte	Sección	Amp	Volt	AWG	Precio Lista
KL0081	PYK-2,5 G	307109	2.5 mm <sup>2</sup>	24	800	22-12	3,400
KL0083	PYK-4 G	307119	4 mm <sup>2</sup>	32	800	22-10	7,910
KL0085	PYK-6 G	307129	6 mm <sup>2</sup>	41	800	20-8	14,690
KL0087	PYK-10 G	307139	10 mm <sup>2</sup>	57	800	20-6	20,150

#### PYK BORNERA CONEXIÓN A RESORTE, COLOR AZUL PARA NEUTRO



Código	Referencia	Parte	Sección	Amp	Volt	AWG	Precio Lista
KL0080	PYK-2,5 B	307101	2.5 mm <sup>2</sup>	24	800	22-12	6,790
KL0082	PYK-4 B	307111	4 mm <sup>2</sup>	32	800	22-10	8,220
KL0084	PYK-6 B	307121	6 mm <sup>2</sup>	41	800	20-8	14,840
KL0086	PYK-10 B	307131	10 mm <sup>2</sup>	57	800	20-6	21,030

#### PYK BORNERA DE PUESTA A TIERRA, CONEXIÓN A RESORTE, COLOR VERDE



Código	Referencia	Parte	Sección	Amp	Volt	AWG	Precio Lista
KL0089	PYK-2,5 T	336500	2.5 mm <sup>2</sup>	24	800	22-12	19,080
KL0090	PYK-4 T	336510	4 mm <sup>2</sup>	32	800	22-10	22,660
KL0091	PYK-6 T	336520	6 mm <sup>2</sup>	41	800	20-8	29,070
KL0092	PYK-10 T	336530	10 mm <sup>2</sup>	57	800	20-6	35,480

#### PYK BORNERA DOBLE, CONEXIÓN A RESORTE- BORNERA DE DESCONEXIÓN



Código	Referencia	Parte	Sección	Amp	Volt	AWG	Precio Lista
KL0088	PYK 2.5-2F*	307179	2.5 mm <sup>2</sup>	24	600	22-12	31,460
KL0908	PYK2.5A**	307169	2.5 mm <sup>2</sup>	20	400	22-12	24,150

\* Sin puente

\*\* desconexión

#### ACCESORIOS PARA BORNERA PYK



Código	Referencia	Parte	Descripción	Precio Lista
KL0139	KD3	495049	Freno Bornera MR 35x7,5 22,50	3,660
KL0094	NPP PYK- 2.5	446449	Tapa terminal bornera PYK 2.5	2,520
KL0555	NPP PYK- 2.5A	446509	Tapa terminal bornera PYK 2.5A,desconexión	3,080
KL0096	NPP PYK- 4	463180	Tapa terminal bornera PYK 4	2,770
KL0098	NPP PYK- 6	463190	Tapa terminal bornera PYK 6	2,920
KL0075	NPP PYK- 10	463200	Tapa terminal bornera PYK 10	3,080
KL0076	NPP PYK 2.5-2F	446519	Tapa terminal bornera doble PYK	3,550
KL0138	GE	496119	Marcador para grupo de borneras	8,720
KL0077	UK 2.5/10 PYK	476229	Puente de conexión frontal de 10 puntos PYK	39,360
KL0074	UK 4/10 PYK	476239	Puente de conexión frontal de 10 puntos PYK	43,200
KL0073	UK 6/10 PYK	476249	Puente de conexión frontal de 10 puntos PYK	67,000
KL0072	UK 10/10 PYK	476259	Puente de conexión frontal de 10 puntos PYK	70,150





#### D-NS5 MARCACIONES PARA BORNERAS



Código	Referencia	Parte	Descripción	Precio Lista
KL0117	D-NS5x6 0		Marcación bornera número 0 por 10 unid	3,190
KL0118	D-NS5x6 1		Marcación bornera número 1 por 10 unid	3,190
KL0119	D-NS5x6 2		Marcación bornera número 2 por 10 unid	3,190
KL0120	D-NS5x6 3		Marcación bornera número 3 por 10 unid	3,190
KL0121	D-NS5x6 4		Marcación bornera número 4 por 10 unid	3,190
KL0122	D-NS5x6 5		Marcación bornera número 5 por 10 unid	3,190
KL0123	D-NS5x6 6		Marcación bornera número 6 por 10 unid	3,190
KL0124	D-NS5x6 7		Marcación bornera número 7 por 10 unid	3,190
KL0125	D-NS5x6 8		Marcación bornera número 8 por 10 unid	3,190
KL0126	D-NS5x6 9		Marcación bornera número 9 por 10 unid	3,190
KL0136	D-NS5x6 R		Marcación bornera letra R por 10 unid	3,190
KL0137	D-NS5x6 S		Marcación bornera letra S por 10 unid	3,190
KL0155	D-NS5x6 T		Marcación bornera letra T por 10 unid	3,190
KL0022	D-NS 5X6	810300	Marcacion bornera en blanco por 12 unid	3,080
KL0021	D-NS 5X10	811750	Marcacion bornera en blanco por 12 unid	4,620
KL0550	D-N Tierra		Marcacion bornera puesta a tierra por 10 unid	3,290
KL0164	D-NS5x6 U		Marcación bornera letra U por 10 unid	3,290
KL0165	D-NS5x6 V		Marcación bornera letra V por 10 unid	3,290
KL0166	D-NS5x6 W		Marcación bornera letra W por 10 unid	3,290
KL0163	D-NS5x6 N		Marcación bornera letra N por 10 unid	3,290
KL0127	D-NS5 1-10		Marcación bornera números 1 al 10	3,290
KL0128	D-NS5 11-20		Marcación bornera números 11 al 20	3,290
KL0129	D-NS5 21-30		Marcación bornera números 21 al 30	3,290
KL0130	D-NS5 31-40		Marcación bornera números 31 al 40	3,290
KL0131	D-NS5 41-50		Marcación bornera números 41 al 50	3,290
KL0132	D-NS5 10-100		Marcación bornera números 10 al 100	17,250
KL0133	D-NS5 51-100		Marcación bornera números 51 al 100	17,250
KL0159	D-NS5 101-150		Marcación bornera números 101 al 150	17,250
KL0160	D-NS5 151-200		Marcación bornera números 151 al 200	17,250
KL0161	D-NS5 201-250		Marcación bornera números 201 al 250	17,250
KL0162	D-NS5 251-300		Marcación bornera números 251 al 300	17,250

#### RELÉS DE PROTECCIÓN DIGITAL MULTI FUNCIÓN CON O SIN NEUTRO (PROGRAMABLE)



Código	Referencia	Parte	V Medida	V Control	Amp	Hz	Consultar Precio
			VAC				
KL0007	DPR3110E*	270604	10...500 VAC	85-300 VAC	10	35-75	*
KL0008	DPR3120E	270605	10...500 VAC	85-300 VAC	10	35-75	*

#### Modos de Protección:

Sobre tensión	Secuencia de fases	Sobre frecuencia	Pérdida de fase
Sub tensión	Asimetría de fases	Baja frecuencia	* Error PTC

Device model (Cihaz modeli)	DPR 3110	DPR 3120	DPR 3111	DPR 3121	DPR 3110E	DPR 3120E
Order Number (Siparis numarasi)	270 600	270 601	270 602	270 603	270 604	270 605
Connection (Montaj)	Rail mount (Ray Montaj)	Rail mount (Ray Montaj)	Rail mount (Ray Montaj)	Rail mount (Ray Montaj)	Rail mount (Ray Montaj)	Rail mount (Ray Montaj)
Basic measurements (Temel ölçümler)	•	•	•	•	•	•
LCD	•	•	•	•	•	•
Alarm definition (Alarm tanımlama)	•	•	•	•	•	•
Neutral connection (Nötr Bağlantısı)	•	•	-	-	•	•
PTC error (PTC Alarmı)	•	-	•	-	•	-
Relays (Röle Sayısı)	1	2	1	2	1	2
External Supply (Harici Besleme)	-	-	-	-	•	•
Operation Mode (Operasyon Modu)	-	•	-	•	-	•

#### RIEL DIN RANURADO, DIN EN50022



Código	Referencia	Parte	Dimensiones	Longitud	Precio Lista
			Ancho x Alto		
RO0106	MR 35X7.5	500604	35x7.5 mm	2 mts	66,780

#### CANALETA RANURADA COLOR GRIS x 2 MTS- INCLUYE TAPA, IEC 60695-2-1, EN 50085-2-3



Código	Referencia	Parte	Dimensiones	U Emp	Long	Precio Lista
			Ancho x Alto			
KL0422	KKD 1540	551080YP	15x40 mm	80	2 mts	39,190
KL0400	KKD 2530	5552530	25x30 mm	50	2 mts	52,880
KL0401	KKD 2540	5552540	25x40 mm	50	2 mts	65,320
KL0402	KKD 2560	5552560	25x60 mm	30	2 mts	82,430
KL0415	KKD 2580	5552580	25x80 mm	28	2 mts	102,390
KL0416	KKD 2510	5552510	25x100 mm	22	2 mts	127,920
KL0403	KKD 4040	5554040	40x40 mm	26	2 mts	82,430
KL0404	KKD 4060	5554060	40x60 mm	18	2 mts	103,160
KL0405	KKD 4080	5554080	40x80 mm	20	2 mts	126,230
KL0417	KKD 4010	5554010	40x100 mm	14	2 mts	158,630
KS0055	MD-2.5L		65x45 mm		2 mts	67,500
KL0406	KKD 6040	5556040	60x40 mm	18	2 mts	111,400
KL0407	KKD 6060	5556060	60x60 mm	12	2 mts	122,080
KL0408	KKD 6080	5556080	60x80 mm	12	2 mts	138,670
KL0418	KKD 6010	5556010	60x100 mm	18	2 mts	183,510
KL0409	KKD 8060	5558060	80x60 mm	14	2 mts	158,630
KL0410	KKD 8080	5558080	80x80 mm	10	2 mts	181,960
KL0420	KKD 8010	5558010	80x100 mm	12	2 mts	220,840
KL0421	KKD 1001	5551001	100x100 mm	12	2 mts	273,720
KL0413	KKD 1206	5551206	120x60 mm	8	2 mts	237,560

#### ACCESORIOS PARA CANALETA RANURADA COLOR GRIS



Código	Referencia	Parte	Dimensiones	Tipo	Precio Lista
			Ancho x Alto		
KL0440	KKT 4040	553315	40x40 mm	RETENEDOR DE CABLE	7,970
KL0444	KKM	553415	N/A	RETENEDOR DE CABLE	3,890

\*\* Canaleta libre de halógeno (Consultar precios y disponibilidad).

**CHAPAS**

Ref.	Precio Lista
<b>MS0426</b>	<b>94,700</b>
101.05.01	
<b>CHAPA TIPO BOMBIN CON LLAVE</b>	
POLIAMIDA, NEGRA, CON LLAVE- LENGÜETA-ACOPLES, L= 167.5 mm	
* Lengüeta Mariposa-cierre tres puntos.	



Ref.	Precio Lista
<b>MS0147</b>	<b>84,000</b>
101.05.41	
<b>CHAPA TIPO BOMBIN CON LLAVE</b>	
POLIAMIDA, NEGRA, CON LLAVE- LENGÜETA CL= 51 mm, CH 3 mm, L= 167.5 mm	
* Lengüeta Recta- cierre un punto.	



Ref.	Precio Lista
<b>MS0140</b>	<b>69,300</b>
308.12.20.05.01	
<b>CHAPA TIPO BOMBIN PEQUEÑA</b>	
ZAMAK NEGRO, MANETA METÁLICA L= 110 mm, CON LLAVE -LENGÜETA MARIPOSA - ACOPLAS	
* Lengüeta Mariposa-cierre tres puntos.	



Ref.	Precio Lista
<b>MS0126</b>	<b>59,500</b>
308.12.2.05.41	
<b>CHAPA TIPO BOMBIN PEQUEÑA</b>	
ZAMAK NEGRO, MANETA METÁLICA L= 110 mm, CON LLAVE -LENGÜETA CL= 51 mm, CH= 3 mm	
* Lengüeta Recta- cierre un punto.	



Ref	Precio de Lista
<b>MS0150</b>	<b>81,800</b>
208.12.12.03.41	
<b>CHAPA TIPO BOMBIN CON LLAVE</b>	
ZAMAK NEGRA, MANETA METÁLICA, L= 160 mm, LENGÜETA CL= 51 mm, CH= 3 mm	
* Lengüeta Recta- cierre un punto.	



Ref.	Precio Lista
<b>MS0541</b>	<b>79,100</b>
111.11.03.01	
<b>CHAPA TIPO MANIJA CROMADA</b>	
ZAMAK CROMADO-LLAVE-LENGÜETA ACOPLES	
* Lengüeta Mariposa-cierre tres puntos	



Ref.	Precio Lista
<b>MS0134</b>	<b>102,200</b>
101.05.01-1	
<b>CHAPA TIPO BOMBIN-CANDADO</b>	
POLIAMIDA, NEGRA, CON LLAVE- LENGÜETA-ACOPLES, L= 167.5 mm	
* Lengüeta Mariposa-cierre tres puntos.	



Ref.	Precio Lista
<b>MS0148</b>	<b>88,600</b>
101.05.41-1	
<b>CHAPA TIPO BOMBIN-CANDADO</b>	
POLIAMIDA, NEGRA, CON LLAVE- LENGÜETA CL= 51 mm, CH 3 mm, L= 167.5 mm	
* Lengüeta Recta- cierre un punto.	



Ref.	Precio Lista
<b>MS0135</b>	<b>73,100</b>
208.20.20.00.01	
<b>CHAPA TIPO BOMBIN SIN LLAVE</b>	
POLIAMIDA NEGRA, MANETA PLÁSTICA, L= 160 mm, LENGÜETA- ACOPLES	
* Lengüeta Mariposa-cierre tres puntos.	



Ref	Precio de Lista
<b>MS0149</b>	<b>62,700</b>
208.20.20.00.41	
<b>CHAPA TIPO BOMBIN SIN LLAVE</b>	
POLIAMIDA NEGRA, MANETA PLÁSTICA, L= 160 mm, LENGÜETA CL= 51 mm, CH= 3 mm	
* Lengüeta Recta- cierre un punto.	



Ref	Precio de Lista
<b>MS3380</b>	<b>93,200</b>
208.12.12.03.01	
<b>CHAPA TIPO BOMBIN CON LLAVE</b>	
ZAMAK NEGRA, MANETA METÁLICA,  L= 160 mm, LENGÜETA-ACOPLES	
* Lengüeta Mariposa-cierre tres puntos	



Ref.	Precio Lista
<b>MS0547</b>	<b>66,000</b>
111.11.03.41	
<b>CHAPA TIPO MANIJA CROMADA</b>	
ZAMAK CROMADA-LLAVE-LENGÜETA CL= 51 mm, CH= 3 mm	
* Lengüeta Recta- cierre un punto.	

**CHAPAS**

Ref.	Precio Lista
<b>MS0526</b>	<b>79,100</b>
111.12.03.01	
<b>CHAPA TIPO MANIJA NEGRA</b>	
ZAMAK NEGRO-LLAVE-LENGÜETA-ACOPLES	

\* Lengüeta Mariposa-cierre tres puntos



Ref.	Precio Lista
<b>MS0545</b>	<b>66,000</b>
111.12.03.41	
<b>CHAPA TIPO MANIJA NEGRA</b>	
ZAMAK NEGRO-LLAVE-LENGÜETA CL= 51 mm. CH= 3 mm	

\* Lengüeta Recta- cierre un punto.



Ref.	Precio Lista
<b>MS0102</b>	<b>13,900</b>
070	
<b>CHAPA TIPO PIVOTE</b>	
CON SEGURO, POLIAMIDA, NEGRA (LIFT AND TURN LOCK)	



Ref.	Precio Lista
<b>MS0544</b>	<b>21,900</b>
162.41	
<b>CHAPA TIPO PIVOTE</b>	
LENGÜETA CL= 51 mm, CH= 3 mm, POLIAMIDA, NEGRA.	



Ref.	Precio Lista
<b>MS0542</b>	<b>21,500</b>
362.11.11.41	
<b>CHAPA TIPO PIVOTE</b>	
LENGÜETA LISA CL= 51 mm, CH= 3 mm, ZAMAK, MANETA CROMADA	



Ref.	Precio Lista
<b>MS0133</b>	<b>21,500</b>
362.12.12.41	
<b>CHAPA TIPO PIVOTE NEGRA</b>	
LENGÜETA LISA CL= 51 mm, CH= 3 mm, ZAMAK, MANETA NEGRA	



Ref.	Precio Lista
<b>MS0550</b>	<b>77,300</b>
110.1.2.01.41	
<b>CHAPA TIPO MANIJA CORTA</b>	
ZAMAK NEGRO-LLAVE-LENGÜETA CL= 51 mm, CH= 3 mm	

\* Lengüeta Recta- cierre un punto.



Ref.	Precio Lista
<b>MS0565</b>	<b>80,000</b>
110.1.2.01.01	
<b>CHAPA TIPO MANIJA CORTA</b>	
ZAMAK NEGRO-LLAVE-LENGÜETA CL= 49 mm, CH= 7 mm-ACOPLES	

\* Lengüeta Mariposa-cierre tres puntos



Ref.	Precio Lista
<b>MS0532</b>	<b>25,100</b>
262.1.41.001	
<b>CHAPA TIPO CANDADO</b>	
ACCIONAMIENTO DERECHO- CROMADA-LENGÜETA CL= 51 mm, CH= 3 mm, ZAMAK CROMADO	



Ref.	Precio Lista
<b>MS0533</b>	<b>25,100</b>
262.1.41.002	
<b>CHAPA TIPO CANDADO</b>	
ACCIONAMIENTO IZQUIERDO- CROMADA-LENGÜETA CL= 51 mm, CH= 3 mm, ZAMAK CROMADO	



Ref.	Precio Lista
<b>MS0137</b>	<b>44,600</b>
065.12.12.01.41	
<b>CHAPA TIPO MARIPOSA</b>	
ZAMAK NEGRO-LLAVE-LENGÜETA CL= 51 mm, CH= 3 mm	



Ref.	Precio Lista
<b>MS0109+MS0121</b>	<b>257,000</b>
016.4.0.03.01 + 016A740	
<b>CHAPA TIPO PESADO</b>	
CHAPA TIPO PESADO EN ACERO INOXIDABLE-CON SOPORTE PARA	



Ref.	Precio Lista
<b>MS3357</b>	<b>25,800</b>
063.1.1.05.41	
<b>CHAPA DE 1/4 DE VUELTA</b>	
LENGÜETA CL= 51 mm, CH= 3 mm- CON LLAVE, ZAMAK, CROMADA.	

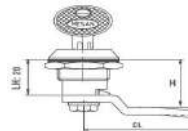

Ref.	Precio Lista
<b>MS3358</b>	<b>25,800</b>
063.1.2.05.41	
<b>CHAPA DE 1/4 DE VUELTA</b>	
LENGÜETA CL= 51 mm, CH= 3 mm- CON LLAVE, ZAMAK, NEGRA.	

**CHAPAS Y MANIJAS**

	<table border="1"> <thead> <tr> <th>Ref.</th> <th>Precio Lista</th> </tr> </thead> <tbody> <tr> <td><b>MS0531</b></td> <td><b>17,500</b></td> </tr> <tr> <td colspan="2">060.12.12.38.41</td> </tr> <tr> <td colspan="2"><b>CHAPA TIPO TRIANGULAR</b></td> </tr> <tr> <td colspan="2">LENGÜETA CL= 51 mm, CH= 3 mm, ZAMAK, NEGRA.</td> </tr> </tbody> </table>	Ref.	Precio Lista	<b>MS0531</b>	<b>17,500</b>	060.12.12.38.41		<b>CHAPA TIPO TRIANGULAR</b>		LENGÜETA CL= 51 mm, CH= 3 mm, ZAMAK, NEGRA.			<table border="1"> <thead> <tr> <th>Ref.</th> <th>Precio Lista</th> </tr> </thead> <tbody> <tr> <td><b>MS0528</b></td> <td><b>17,500</b></td> </tr> <tr> <td colspan="2">060.11.11.38.41</td> </tr> <tr> <td colspan="2"><b>CHAPA TIPO TRIANGULAR</b></td> </tr> <tr> <td colspan="2">LENGÜETA CL= 51 mm, CH= 3 mm, ZAMAK, CROMADA.</td> </tr> </tbody> </table>	Ref.	Precio Lista	<b>MS0528</b>	<b>17,500</b>	060.11.11.38.41		<b>CHAPA TIPO TRIANGULAR</b>		LENGÜETA CL= 51 mm, CH= 3 mm, ZAMAK, CROMADA.			
Ref.	Precio Lista																								
<b>MS0531</b>	<b>17,500</b>																								
060.12.12.38.41																									
<b>CHAPA TIPO TRIANGULAR</b>																									
LENGÜETA CL= 51 mm, CH= 3 mm, ZAMAK, NEGRA.																									
Ref.	Precio Lista																								
<b>MS0528</b>	<b>17,500</b>																								
060.11.11.38.41																									
<b>CHAPA TIPO TRIANGULAR</b>																									
LENGÜETA CL= 51 mm, CH= 3 mm, ZAMAK, CROMADA.																									
	<table border="1"> <thead> <tr> <th>Ref.</th> <th>Precio Lista</th> </tr> </thead> <tbody> <tr> <td><b>MS0411</b></td> <td><b>5,600</b></td> </tr> <tr> <td colspan="2">267.38</td> </tr> <tr> <td colspan="2"><b>LLAVE CHAPA TRIANGULAR</b></td> </tr> <tr> <td colspan="2">LLAVE PARA CHAPA TRIANGULAR</td> </tr> </tbody> </table>	Ref.	Precio Lista	<b>MS0411</b>	<b>5,600</b>	267.38		<b>LLAVE CHAPA TRIANGULAR</b>		LLAVE PARA CHAPA TRIANGULAR			<table border="1"> <thead> <tr> <th>Ref.</th> <th>Precio Lista</th> </tr> </thead> <tbody> <tr> <td><b>MS0417</b></td> <td><b>6,800</b></td> </tr> <tr> <td colspan="2">'068.61/36861</td> </tr> <tr> <td colspan="2"><b>LLAVE CHAPA HEXAGONAL</b></td> </tr> <tr> <td colspan="2">LLAVE BRISTOL PARA CHAPA HEXAGONAL</td> </tr> </tbody> </table>	Ref.	Precio Lista	<b>MS0417</b>	<b>6,800</b>	'068.61/36861		<b>LLAVE CHAPA HEXAGONAL</b>		LLAVE BRISTOL PARA CHAPA HEXAGONAL			
Ref.	Precio Lista																								
<b>MS0411</b>	<b>5,600</b>																								
267.38																									
<b>LLAVE CHAPA TRIANGULAR</b>																									
LLAVE PARA CHAPA TRIANGULAR																									
Ref.	Precio Lista																								
<b>MS0417</b>	<b>6,800</b>																								
'068.61/36861																									
<b>LLAVE CHAPA HEXAGONAL</b>																									
LLAVE BRISTOL PARA CHAPA HEXAGONAL																									
	<table border="1"> <thead> <tr> <th>Ref.</th> <th>Precio Lista</th> </tr> </thead> <tbody> <tr> <td><b>MS0546</b></td> <td><b>18,300</b></td> </tr> <tr> <td colspan="2">060.11.11.61.41</td> </tr> <tr> <td colspan="2"><b>CHAPA TIPO HEXAGONAL</b></td> </tr> <tr> <td colspan="2">HEXAGONAL-ZAMAK, CROMADA</td> </tr> <tr> <td colspan="2">LENGÜETA CL= 51mm, CH= 3 mm</td> </tr> </tbody> </table>	Ref.	Precio Lista	<b>MS0546</b>	<b>18,300</b>	060.11.11.61.41		<b>CHAPA TIPO HEXAGONAL</b>		HEXAGONAL-ZAMAK, CROMADA		LENGÜETA CL= 51mm, CH= 3 mm			<table border="1"> <thead> <tr> <th>Ref.</th> <th>Precio Lista</th> </tr> </thead> <tbody> <tr> <td><b>MS0527</b></td> <td><b>18,600</b></td> </tr> <tr> <td colspan="2">060.11.11.15.41</td> </tr> <tr> <td colspan="2"><b>CHAPA DE 1/4 DE VUELTA</b></td> </tr> <tr> <td colspan="2">LENGÜETA CL= 51 mm, CH= 3 mm- DOBLE RANURA, ZAMAK, CROMADA.</td> </tr> </tbody> </table>	Ref.	Precio Lista	<b>MS0527</b>	<b>18,600</b>	060.11.11.15.41		<b>CHAPA DE 1/4 DE VUELTA</b>		LENGÜETA CL= 51 mm, CH= 3 mm- DOBLE RANURA, ZAMAK, CROMADA.	
Ref.	Precio Lista																								
<b>MS0546</b>	<b>18,300</b>																								
060.11.11.61.41																									
<b>CHAPA TIPO HEXAGONAL</b>																									
HEXAGONAL-ZAMAK, CROMADA																									
LENGÜETA CL= 51mm, CH= 3 mm																									
Ref.	Precio Lista																								
<b>MS0527</b>	<b>18,600</b>																								
060.11.11.15.41																									
<b>CHAPA DE 1/4 DE VUELTA</b>																									
LENGÜETA CL= 51 mm, CH= 3 mm- DOBLE RANURA, ZAMAK, CROMADA.																									
	<table border="1"> <thead> <tr> <th>Ref.</th> <th>Precio Lista</th> </tr> </thead> <tbody> <tr> <td><b>MS0119</b></td> <td><b>18,600</b></td> </tr> <tr> <td colspan="2">060.12.12.15.41</td> </tr> <tr> <td colspan="2"><b>CHAPA 1/4 DE VUELTA</b></td> </tr> <tr> <td colspan="2">LENGÜETA CL=51 mm, CH= 3 mm - DOBLE RANURA, ZAMAK, NEGRA.</td> </tr> </tbody> </table>	Ref.	Precio Lista	<b>MS0119</b>	<b>18,600</b>	060.12.12.15.41		<b>CHAPA 1/4 DE VUELTA</b>		LENGÜETA CL=51 mm, CH= 3 mm - DOBLE RANURA, ZAMAK, NEGRA.			<table border="1"> <thead> <tr> <th>Ref.</th> <th>Precio Lista</th> </tr> </thead> <tbody> <tr> <td><b>MS0410</b></td> <td><b>5,600</b></td> </tr> <tr> <td colspan="2">267.15</td> </tr> <tr> <td colspan="2"><b>LLAVE DOBLE RANURA</b></td> </tr> <tr> <td colspan="2">CROMADA, DIAMETRO MANIJA 36 mm</td> </tr> </tbody> </table>	Ref.	Precio Lista	<b>MS0410</b>	<b>5,600</b>	267.15		<b>LLAVE DOBLE RANURA</b>		CROMADA, DIAMETRO MANIJA 36 mm			
Ref.	Precio Lista																								
<b>MS0119</b>	<b>18,600</b>																								
060.12.12.15.41																									
<b>CHAPA 1/4 DE VUELTA</b>																									
LENGÜETA CL=51 mm, CH= 3 mm - DOBLE RANURA, ZAMAK, NEGRA.																									
Ref.	Precio Lista																								
<b>MS0410</b>	<b>5,600</b>																								
267.15																									
<b>LLAVE DOBLE RANURA</b>																									
CROMADA, DIAMETRO MANIJA 36 mm																									
	<table border="1"> <thead> <tr> <th>Ref.</th> <th>Precio Lista</th> </tr> </thead> <tbody> <tr> <td><b>MS0103</b></td> <td><b>4,600</b></td> </tr> <tr> <td colspan="2">071.15</td> </tr> <tr> <td colspan="2"><b>CHAPA TIPO TMB</b></td> </tr> <tr> <td colspan="2">SEGURO DESLIZANTE, 1.2-1.5 mm</td> </tr> </tbody> </table>	Ref.	Precio Lista	<b>MS0103</b>	<b>4,600</b>	071.15		<b>CHAPA TIPO TMB</b>		SEGURO DESLIZANTE, 1.2-1.5 mm			<table border="1"> <thead> <tr> <th>Ref.</th> <th>Precio Lista</th> </tr> </thead> <tbody> <tr> <td><b>MS0554</b></td> <td><b>1,900</b></td> </tr> <tr> <td colspan="2">060 A2</td> </tr> <tr> <td colspan="2"><b>MANIJA</b></td> </tr> <tr> <td colspan="2">manija para chapa cuarto de vuelta color negro, diámetro 22 mm</td> </tr> </tbody> </table>	Ref.	Precio Lista	<b>MS0554</b>	<b>1,900</b>	060 A2		<b>MANIJA</b>		manija para chapa cuarto de vuelta color negro, diámetro 22 mm			
Ref.	Precio Lista																								
<b>MS0103</b>	<b>4,600</b>																								
071.15																									
<b>CHAPA TIPO TMB</b>																									
SEGURO DESLIZANTE, 1.2-1.5 mm																									
Ref.	Precio Lista																								
<b>MS0554</b>	<b>1,900</b>																								
060 A2																									
<b>MANIJA</b>																									
manija para chapa cuarto de vuelta color negro, diámetro 22 mm																									
	<table border="1"> <thead> <tr> <th>Ref.</th> <th>Precio Lista</th> </tr> </thead> <tbody> <tr> <td><b>MS0553</b></td> <td><b>4,200</b></td> </tr> <tr> <td colspan="2">060 A7</td> </tr> <tr> <td colspan="2"><b>TAPA ANTI POLVO</b></td> </tr> <tr> <td colspan="2">Tapa para chapa cuarto de vuelta diámetro 22 mm</td> </tr> </tbody> </table>	Ref.	Precio Lista	<b>MS0553</b>	<b>4,200</b>	060 A7		<b>TAPA ANTI POLVO</b>		Tapa para chapa cuarto de vuelta diámetro 22 mm															
Ref.	Precio Lista																								
<b>MS0553</b>	<b>4,200</b>																								
060 A7																									
<b>TAPA ANTI POLVO</b>																									
Tapa para chapa cuarto de vuelta diámetro 22 mm																									
	<table border="1"> <thead> <tr> <th>Ref.</th> <th>Precio Lista</th> </tr> </thead> <tbody> <tr> <td><b>MS0112</b></td> <td><b>13,400</b></td> </tr> <tr> <td colspan="2">085.1.2</td> </tr> <tr> <td colspan="2"><b>MANIJA TIPO ARCO</b></td> </tr> <tr> <td colspan="2">NEGRO MATE, L= 64mm LARGO Y 20mm ALTO, ZAMAK</td> </tr> </tbody> </table>	Ref.	Precio Lista	<b>MS0112</b>	<b>13,400</b>	085.1.2		<b>MANIJA TIPO ARCO</b>		NEGRO MATE, L= 64mm LARGO Y 20mm ALTO, ZAMAK			<table border="1"> <thead> <tr> <th>Ref.</th> <th>Precio Lista</th> </tr> </thead> <tbody> <tr> <td><b>MS0122</b></td> <td><b>8,800</b></td> </tr> <tr> <td colspan="2">35002008</td> </tr> <tr> <td colspan="2"><b>MANIJA TIPO ARCO 086.2</b></td> </tr> <tr> <td colspan="2">NEGRO MATE, L= 122 mm DE LARGO y 40 mm DE ALTO, POLIAMIDA</td> </tr> </tbody> </table>	Ref.	Precio Lista	<b>MS0122</b>	<b>8,800</b>	35002008		<b>MANIJA TIPO ARCO 086.2</b>		NEGRO MATE, L= 122 mm DE LARGO y 40 mm DE ALTO, POLIAMIDA			
Ref.	Precio Lista																								
<b>MS0112</b>	<b>13,400</b>																								
085.1.2																									
<b>MANIJA TIPO ARCO</b>																									
NEGRO MATE, L= 64mm LARGO Y 20mm ALTO, ZAMAK																									
Ref.	Precio Lista																								
<b>MS0122</b>	<b>8,800</b>																								
35002008																									
<b>MANIJA TIPO ARCO 086.2</b>																									
NEGRO MATE, L= 122 mm DE LARGO y 40 mm DE ALTO, POLIAMIDA																									
	<table border="1"> <thead> <tr> <th>Ref.</th> <th>Precio Lista</th> </tr> </thead> <tbody> <tr> <td><b>MS0551</b></td> <td><b>13,400</b></td> </tr> <tr> <td colspan="2">35002026</td> </tr> <tr> <td colspan="2"><b>MANIJA TIPO ARCO</b></td> </tr> <tr> <td colspan="2">NEGRO MATE, L= 186.5 mm LARGO Y 40mm ALTO, ZAMAK</td> </tr> </tbody> </table>	Ref.	Precio Lista	<b>MS0551</b>	<b>13,400</b>	35002026		<b>MANIJA TIPO ARCO</b>		NEGRO MATE, L= 186.5 mm LARGO Y 40mm ALTO, ZAMAK															
Ref.	Precio Lista																								
<b>MS0551</b>	<b>13,400</b>																								
35002026																									
<b>MANIJA TIPO ARCO</b>																									
NEGRO MATE, L= 186.5 mm LARGO Y 40mm ALTO, ZAMAK																									

**BISAGRAS PARA USO EXTERIOR**



Ref.	Precio Lista
<b>MS0203</b>	<b>20,700</b>
493.1.2	
<b>BISAGRA DE PIN</b>	
ZAMAK, NEGRO MATE LONGITUD TOTAL 64.5 mm.	

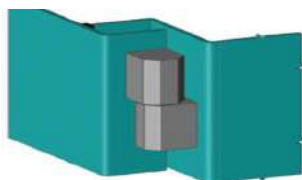

Ref.	Precio Lista
<b>MS0204</b>	<b>20,700</b>
493.1.1	
<b>BISAGRA DE PIN</b>	
CROMADA LONGITUD TOTAL 64.5 mm	

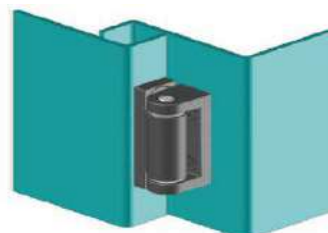
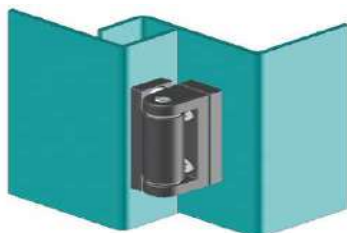

Ref.	Precio Lista
<b>MS0206</b>	<b>26,100</b>
593.1.2.19	
<b>BISAGRA 180 GRADOS</b>	
ZAMAK, NEGRO MATE 19MM ALTO	



Ref.	Precio Lista
<b>MS0236</b>	<b>26,100</b>
693.1.2.2	
<b>BISAGRA 180 GRADOS</b>	
ZAMAK, NEGRO MATE LONGITUD TOTAL 50mm. M6	



Ref.	Precio Lista
<b>MS0208</b>	<b>26,500</b>
693.1.2.1	
<b>BISAGRA 180 GRADOS</b>	
ZAMAK, NEGRO MATE LONGITUD TOTAL 50mm	

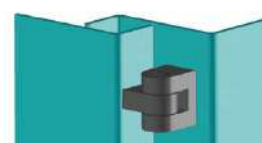
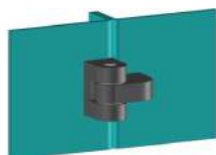

Ref.	Precio Lista
<b>MS3372</b>	<b>108,000</b>
340.0.8023	
<b>BISAGRA PUERTA CAMIÓN</b>	
ZINC PLATEADO, TIPO PESADO, L: 224.5 mm, H: 85.5 mm	



Ref.	Precio Lista
<b>MS3373</b>	<b>120,000</b>
340.0.8024	
<b>BISAGRA PUERTA CAMIÓN</b>	
ZINC PLATEADO, TIPO PESADO, L: 294 mm, H: 121 mm	



**BISAGRAS USO INTERIOR PARA SOLDAR**



Ref.	Precio Lista
<b>MS0246</b>	<b>20,700</b>
196.20	
<b>BISAGRA 110 GRADOS</b>	
ALTURA 20MM PARA SOLDAR, CROMADA	



Ref.	Precio Lista
<b>MS0210</b>	<b>20,700</b>
095.6.3.1.0	
<b>BISAGRA 110 GRADOS</b>	
PARA SOLDAR, CROMADA	

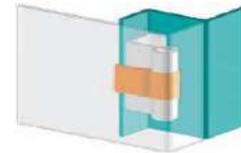

Ref.	Precio Lista
<b>MS0209</b>	<b>20,700</b>
196.23	
<b>BISAGRA 110 GRADOS</b>	
ALTURA 23MM PARA SOLDAR, CROMADA	



Ref.	Precio Lista
<b>MS0211</b>	<b>20,700</b>
095.6.3.3.0	
<b>BISAGRA 110 GRADOS</b>	
SOLO BUJE, CROMADA	

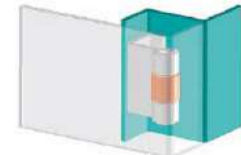

Ref.	Precio Lista
<b>MS0212</b>	<b>22,900</b>
295.6.3.1	
<b>BISAGRA 120 GRADOS</b>	
SEPARACIÓN 3 mm CON PIN, CROMADA	

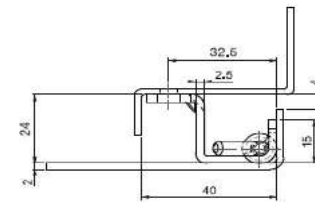
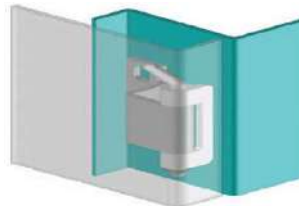
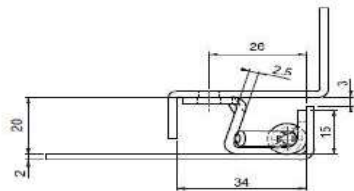

Ref.	Precio Lista
<b>MS0214</b>	<b>22,900</b>
295.6.3.4	
<b>BISAGRA 120 GRADOS</b>	
SEPARACIÓN 4 mm CON PIN, CROMADA	

**BISAGRAS PARA USO INTERIOR- CARGA POR RESORTE**

Ref.	Precio Lista
<b>MS0215</b>	<b>10,200</b>
189.9	
<b>BISAGRA DE PIN</b>	
CARGA 110 GRADOS LONG 26.5 mm , DIAM 10 mm	



Ref.	Precio Lista
<b>MS0402</b>	<b>4,300</b>
32003192	
<b>PIN</b>	
110°	



\* Pin se suministra por separado

**BISAGRAS EXTERIOR TIPO ESQUINA**

Ref.	Precio Lista
<b>MS0218</b>	<b>13,600</b>
097.1.1.2.22	
<b>BISAGRA EXTERIOR DE PIN</b>	
AVANCE MIN28 mm, CROMADA	

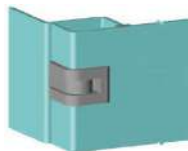

Ref.	Precio Lista
<b>MS0219</b>	<b>13,600</b>
097.1.2.2.22	
<b>BISAGRA EXTERIOR DE PIN</b>	
AVANCE MIN28 mm, ZAMAK, NEGRO	



Ref.	Precio Lista
<b>MS0247</b>	<b>14,600</b>
298.1.2.2	
<b>BISAGRA EXTERIOR DE PIN</b>	
AVANCE MIN37 mm, ZAMAK, NEGRO	



Ref.	Precio Lista
<b>MS0222</b>	<b>26,800</b>
400.1.2.18.1	
<b>BISAGRA EXTERIOR</b>	
180 GRADOS, PARA MONTAJE EN PUERTA CON 16.5 mm DE DOBLEZ	





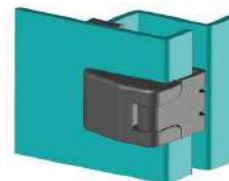
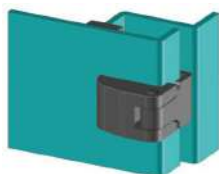
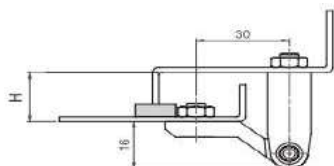



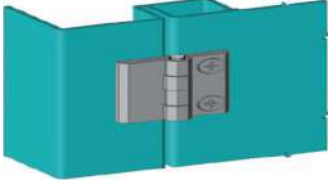
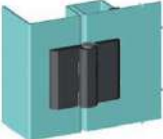

Ref.	Precio Lista
<b>MS0223</b>	<b>26,800</b>
200.1.2.25.0	
<b>BISAGRA EXTERIOR</b>	
180 GRADOS, PARA MONTAJE EN PUERTA CON 21 mm DE DOBLEZ	

**BISAGRAS EXTERIOR TIPO ESQUINA**

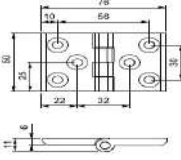
Ref.	Precio Lista
<b>MS0248</b>	<b>32,000</b>
100.1.2.30	
<b>BISAGRA EXTERIOR</b>	
180 GRADOS PESTAÑA H: 30 mm, ZAMAK, NEGRO.	

**BISAGRAS PARA USO EXTERIOR-TIPO PIANO**

	<table border="1"> <thead> <tr> <th>Ref.</th> <th>Precio Lista</th> </tr> </thead> <tbody> <tr> <td><b>MS0225</b></td> <td><b>17,700</b></td> </tr> <tr> <td colspan="2">299.1.2.1</td> </tr> <tr> <td colspan="2"><b>BISAGRA EXTERIOR</b></td> </tr> <tr> <td colspan="2">270 GRADOS 40X40 mm, ZAMAK, NEGRO</td> </tr> </tbody> </table>	Ref.	Precio Lista	<b>MS0225</b>	<b>17,700</b>	299.1.2.1		<b>BISAGRA EXTERIOR</b>		270 GRADOS 40X40 mm, ZAMAK, NEGRO			<table border="1"> <thead> <tr> <th>Ref.</th> <th>Precio Lista</th> </tr> </thead> <tbody> <tr> <td><b>MS0226</b></td> <td><b>17,700</b></td> </tr> <tr> <td colspan="2">299.1.2.2</td> </tr> <tr> <td colspan="2"><b>BISAGRA EXTERIOR</b></td> </tr> <tr> <td colspan="2">270 GRADOS 40X40 mm TOR. SUJECIÓN EXT. ZAMAK, NEGRO</td> </tr> </tbody> </table>	Ref.	Precio Lista	<b>MS0226</b>	<b>17,700</b>	299.1.2.2		<b>BISAGRA EXTERIOR</b>		270 GRADOS 40X40 mm TOR. SUJECIÓN EXT. ZAMAK, NEGRO	
Ref.	Precio Lista																						
<b>MS0225</b>	<b>17,700</b>																						
299.1.2.1																							
<b>BISAGRA EXTERIOR</b>																							
270 GRADOS 40X40 mm, ZAMAK, NEGRO																							
Ref.	Precio Lista																						
<b>MS0226</b>	<b>17,700</b>																						
299.1.2.2																							
<b>BISAGRA EXTERIOR</b>																							
270 GRADOS 40X40 mm TOR. SUJECIÓN EXT. ZAMAK, NEGRO																							
	<table border="1"> <thead> <tr> <th>Ref.</th> <th>Precio Lista</th> </tr> </thead> <tbody> <tr> <td><b>MS0227</b></td> <td><b>17,700</b></td> </tr> <tr> <td colspan="2">299.1.2.3</td> </tr> <tr> <td colspan="2"><b>BISAGRA EXTERIOR</b></td> </tr> <tr> <td colspan="2">270 GRADOS 40X40 mm TOR. SUJECIÓN AMBOS LADOS</td> </tr> </tbody> </table>	Ref.	Precio Lista	<b>MS0227</b>	<b>17,700</b>	299.1.2.3		<b>BISAGRA EXTERIOR</b>		270 GRADOS 40X40 mm TOR. SUJECIÓN AMBOS LADOS			<table border="1"> <thead> <tr> <th>Ref.</th> <th>Precio Lista</th> </tr> </thead> <tbody> <tr> <td><b>MS0229</b></td> <td><b>21,300</b></td> </tr> <tr> <td colspan="2">099.4.4.029</td> </tr> <tr> <td colspan="2"><b>BISAGRA EXTERIOR</b></td> </tr> <tr> <td colspan="2">270 GRADOS 50X50 mm TOR. M6 PIN EN CUERPO, ZAMAK, NEGRO</td> </tr> </tbody> </table>	Ref.	Precio Lista	<b>MS0229</b>	<b>21,300</b>	099.4.4.029		<b>BISAGRA EXTERIOR</b>		270 GRADOS 50X50 mm TOR. M6 PIN EN CUERPO, ZAMAK, NEGRO	
Ref.	Precio Lista																						
<b>MS0227</b>	<b>17,700</b>																						
299.1.2.3																							
<b>BISAGRA EXTERIOR</b>																							
270 GRADOS 40X40 mm TOR. SUJECIÓN AMBOS LADOS																							
Ref.	Precio Lista																						
<b>MS0229</b>	<b>21,300</b>																						
099.4.4.029																							
<b>BISAGRA EXTERIOR</b>																							
270 GRADOS 50X50 mm TOR. M6 PIN EN CUERPO, ZAMAK, NEGRO																							
	<table border="1"> <thead> <tr> <th>Ref.</th> <th>Precio Lista</th> </tr> </thead> <tbody> <tr> <td><b>MS0228</b></td> <td><b>17,700</b></td> </tr> <tr> <td colspan="2">199.2.0.1</td> </tr> <tr> <td colspan="2"><b>BISAGRA EXTERIOR</b></td> </tr> <tr> <td colspan="2">270 GRADOS 50X50 mm POLIAMIDA, NEGRA</td> </tr> </tbody> </table>	Ref.	Precio Lista	<b>MS0228</b>	<b>17,700</b>	199.2.0.1		<b>BISAGRA EXTERIOR</b>		270 GRADOS 50X50 mm POLIAMIDA, NEGRA			<table border="1"> <thead> <tr> <th>Ref.</th> <th>Precio Lista</th> </tr> </thead> <tbody> <tr> <td><b>MS0237</b></td> <td><b>21,300</b></td> </tr> <tr> <td colspan="2">099.1.2.9</td> </tr> <tr> <td colspan="2"><b>BISAGRA EXTERIOR</b></td> </tr> <tr> <td colspan="2">270 GRADOS 50X76 mm, CUERPO ZAMAK NEGRO</td> </tr> </tbody> </table>	Ref.	Precio Lista	<b>MS0237</b>	<b>21,300</b>	099.1.2.9		<b>BISAGRA EXTERIOR</b>		270 GRADOS 50X76 mm, CUERPO ZAMAK NEGRO	
Ref.	Precio Lista																						
<b>MS0228</b>	<b>17,700</b>																						
199.2.0.1																							
<b>BISAGRA EXTERIOR</b>																							
270 GRADOS 50X50 mm POLIAMIDA, NEGRA																							
Ref.	Precio Lista																						
<b>MS0237</b>	<b>21,300</b>																						
099.1.2.9																							
<b>BISAGRA EXTERIOR</b>																							
270 GRADOS 50X76 mm, CUERPO ZAMAK NEGRO																							
	<table border="1"> <thead> <tr> <th>Ref.</th> <th>Precio Lista</th> </tr> </thead> <tbody> <tr> <td><b>MS0230</b></td> <td><b>21,300</b></td> </tr> <tr> <td colspan="2">099.1.2.6</td> </tr> <tr> <td colspan="2"><b>BISAGRA EXTERIOR</b></td> </tr> <tr> <td colspan="2">270 GRADOS 50X76 mm, TOR. M6 CON PERFORACIÓN, ZAMAK, NEGRO</td> </tr> </tbody> </table>	Ref.	Precio Lista	<b>MS0230</b>	<b>21,300</b>	099.1.2.6		<b>BISAGRA EXTERIOR</b>		270 GRADOS 50X76 mm, TOR. M6 CON PERFORACIÓN, ZAMAK, NEGRO			<table border="1"> <thead> <tr> <th>Ref.</th> <th>Precio Lista</th> </tr> </thead> <tbody> <tr> <td><b>MS0232</b></td> <td><b>18,900</b></td> </tr> <tr> <td colspan="2">099.1.2.10</td> </tr> <tr> <td colspan="2"><b>BISAGRA EXTERIOR</b></td> </tr> <tr> <td colspan="2">270 GRADOS 50X76 mm TOR. M6 CON PERFORACIÓN, ZAMAK, NEGRO</td> </tr> </tbody> </table>	Ref.	Precio Lista	<b>MS0232</b>	<b>18,900</b>	099.1.2.10		<b>BISAGRA EXTERIOR</b>		270 GRADOS 50X76 mm TOR. M6 CON PERFORACIÓN, ZAMAK, NEGRO	
Ref.	Precio Lista																						
<b>MS0230</b>	<b>21,300</b>																						
099.1.2.6																							
<b>BISAGRA EXTERIOR</b>																							
270 GRADOS 50X76 mm, TOR. M6 CON PERFORACIÓN, ZAMAK, NEGRO																							
Ref.	Precio Lista																						
<b>MS0232</b>	<b>18,900</b>																						
099.1.2.10																							
<b>BISAGRA EXTERIOR</b>																							
270 GRADOS 50X76 mm TOR. M6 CON PERFORACIÓN, ZAMAK, NEGRO																							
	<table border="1"> <thead> <tr> <th>Ref.</th> <th>Precio Lista</th> </tr> </thead> <tbody> <tr> <td><b>MS0233</b></td> <td><b>38,200</b></td> </tr> <tr> <td colspan="2">399.1.2.1</td> </tr> <tr> <td colspan="2"><b>BISAGRA EXTERIOR</b></td> </tr> <tr> <td colspan="2">270 GRADOS 60X60 mm TORNILLO M8, ZAMAK, NEGRO</td> </tr> </tbody> </table>	Ref.	Precio Lista	<b>MS0233</b>	<b>38,200</b>	399.1.2.1		<b>BISAGRA EXTERIOR</b>		270 GRADOS 60X60 mm TORNILLO M8, ZAMAK, NEGRO			<table border="1"> <thead> <tr> <th>Ref.</th> <th>Precio Lista</th> </tr> </thead> <tbody> <tr> <td><b>MS0234</b></td> <td><b>51,600</b></td> </tr> <tr> <td colspan="2">399.1.2.3</td> </tr> <tr> <td colspan="2"><b>BISAGRA EXTERIOR</b></td> </tr> <tr> <td colspan="2">270 GRADOS 60X120 mm TORNILLO M8, ZAMAK, NEGRO</td> </tr> </tbody> </table>	Ref.	Precio Lista	<b>MS0234</b>	<b>51,600</b>	399.1.2.3		<b>BISAGRA EXTERIOR</b>		270 GRADOS 60X120 mm TORNILLO M8, ZAMAK, NEGRO	
Ref.	Precio Lista																						
<b>MS0233</b>	<b>38,200</b>																						
399.1.2.1																							
<b>BISAGRA EXTERIOR</b>																							
270 GRADOS 60X60 mm TORNILLO M8, ZAMAK, NEGRO																							
Ref.	Precio Lista																						
<b>MS0234</b>	<b>51,600</b>																						
399.1.2.3																							
<b>BISAGRA EXTERIOR</b>																							
270 GRADOS 60X120 mm TORNILLO M8, ZAMAK, NEGRO																							

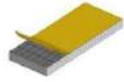
**EMPAQUES ADHESIVOS**

Ref.	Precio Lista
<b>MS0301</b>	<b>49,600</b>
1200.3.15	
<b>EMPAQUETADURA</b>	
CON ADHESIVO ,15mm ANCHO, 3mm ESPESOR, ROLLO X 10 Mts.	

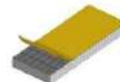

Ref.	Precio Lista
<b>MS0302</b>	<b>56,900</b>
1200.3.20	
<b>EMPAQUETADURA</b>	
CON ADHESIVO , 20mm ANCHO Y 3mm ESPESOR, ROLLO X 10 Mts.	

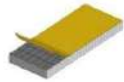

Ref.	Precio Lista
<b>MS0309</b>	<b>53,200</b>
1200.5.15	
<b>EMPAQUETADURA</b>	
CON ADHESIVO ,15mm ANCHO, 5mm ESPESOR, ROLLO X 10 Mts.	

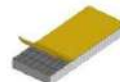

Ref.	Precio Lista
<b>MS0310</b>	<b>62,300</b>
1200.5.20	
<b>EMPAQUETADURA</b>	
CON ADHESIVO , 20mm ANCHO Y 5mm ESPESOR, ROLLO X 10 Mts.	

**ACCESORIOS**

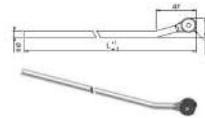

Ref.	Precio Lista
<b>MS0419</b>	<b>19,800</b>
IC.2.1100	
<b>CIERRE DE VARILLA</b>	
LONGITUD 1100 mm	

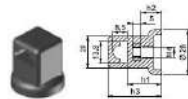

Ref.	Precio Lista
<b>MS0420</b>	<b>19,800</b>
IC.6.1100	
<b>CIERRE DE VARILA</b>	
VARILLA CON CURVATURA EN EL EXTREMO, LONGITUD 1100 mm	

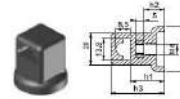

Ref.	Precio Lista
<b>MS0503</b>	<b>6,100</b>
CY.1.26	
<b>GUÍA DE VARILLA</b>	
PARA CIERRE , M6, ALTURA 26 mm, POLIAMIDA, NEGRO	



Ref.	Precio Lista
<b>MS0501</b>	<b>5,800</b>
CY.1.20	
<b>GUÍA PARA VARILLA</b>	
PARA CIERRE , M6, ALTURA 20 mm, POLIAMIDA, NEGRO	



Ref.	Precio Lista
<b>MS0428</b>	<b>26,800</b>
079.6.3.202.002	
<b>PIEAMIGO</b>	
IZQUIERDO, ZINC PLATEADO, LONGITUD 202 mm	









Ref.	Precio Lista
<b>MS0429</b>	<b>26,800</b>
079.6.3.292.002	
<b>PIEAMIGO</b>	
IZQUIERDO, ZINC PLATEADO, LONGITUD 292 mm	

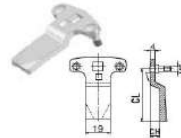
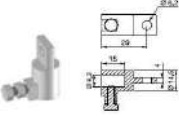
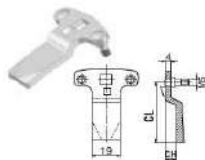
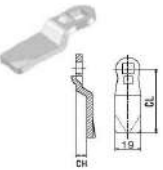
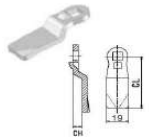

Ref.	Precio Lista
<b>MS3362</b>	<b>96,000</b>
ILP.2.816	
<b>CIERRE PARA VARILLA PLANA</b>	
Cierre multi punto, longitud 816 mm	

**ACCESORIOS**

	Ref.	Precio Lista		Ref.	Precio Lista
	MS0406	23,300		MS0407	26,800
	34002152			34002150	
<b>BOLSILLO PORTAPLANOS</b>			<b>BOLSILLO PORTAPLANOS</b>		
A5 CON ADHESIVO, 202 mm x 212 mm, Ral 7035			A4 CON ADHESIVO, 257 mm x234 mm, RAL 7035		
	Ref.	Precio Lista		Ref.	Precio Lista
	MS0411	5,600		MS0410	5,600
	267.38			267.15	
<b>LLAVE CHAPA TRIANGULAR</b>			<b>LLAVE DOBLE RANURA</b>		
LLAVE PARA CHAPA TRIANGULAR			CROMADA, DIAMETRO MANIJA 36mm		
	Ref.	Precio Lista		Ref.	Precio Lista
	MS0417	6,800		MS0534	10,200
	1068.61			30403140	
<b>LLAVE CHAPA HEXAGONAL</b>			<b>LENGÜETA MARIPOSA PLANA</b>		
LLAVE BRISTOL PARA CHAPA HEXAGONAL			LENGÜETA MARIPOSA SIN ACOPLER, LONG 51 mm,CH= 0 mm		
	Ref.	Precio Lista		Ref.	Precio Lista
	MS0511	6,500		MS0516	10,200
	CT			30403047	
<b>ACOPLE PARA VARILLA</b>			<b>LENGÜETA MARIPOSA</b>		
ACOPLE PARA VARILLA-LENGÜETA MARIPOSA			LENGÜETA MARIPOSA SIN ACOPLER, LONG 49 mm,CH= 7 mm		
	Ref.	Precio Lista		Ref.	Precio Lista
	MS0514	5,200		MS0529	5,200
	30403034			30403040	
<b>LENGÜETA RECTA</b>			<b>LENGÜETA CON ALTURA</b>		
LENGÜETA RECTA, LONGITUD 51 mm, CH= 0 mm			LENGÜETA RECTA, LONGITUD 49 mm, CH= 7 mm		
	Ref.	Precio Lista		Ref.	Precio Lista
	MS0408	16,900		MS0403	31,700
	2215			2453	
<b>VISOR PARA MEDIDA</b>			<b>ARANDELAS DE IZAJE</b>		
VISOR PARA MEDIDA 117 X 117 mm			ROSCA M12- CÁNCAMO . 340 KG, CROMADA		

**EMPAQUES PUERTAS-VIDRIOS**

	Ref.	Precio Lista		Ref.	Precio Lista
	MS0303	1,752,000		MS0308	487,200
	9385			9611	
<b>EMPAQUE VENOSO</b>			<b>VENA</b>		
ROLLO x 50 Mts.			PARA EMPAQUE VENOSO 9385, ROLLO x 100 Mts.		
	Ref.	Precio Lista			
	MS0312	1,460,000			
	340.09.003				
<b>EMPAQUE TIPO U</b>					
ROLLO x 100 Mts.					

**SECCIONADOR DE PROTECCIÓN CON CUCHILLA DE PUESTA A TIERRA-24 KV-630 A**

Seccionador de protección con fusibles tipo HH en media tensión, uso interior con cuchilla de puesta a tierra.  
 Tensión nominal: 24 KV.  
 Corriente nominal: 630 Amp.  
 Corriente de corta duración: 20 KA (1 Sg).  
 Corriente máxima Pico: 40 KA.  
 Operación tripolar.  
 Disparo tripolar simultáneo por fusión de alguno de sus fusibles tipo HH.  
 Extinción del arco en aire.

Código	Referencia	Descripción	Consultar Precio
XI0002	FKRN12-24DL	Seccionador de Protección de operación bajo carga uso interior con base portafusibles y cuchilla de puesta a tierra, 24 KV, 630 Amp. No incluye fusibles HH. Montaje Lateral.	<b>11,200,000</b>
XI0006	FKRN12-24DF	Seccionador de Protección de operación bajo carga uso interior con base portafusibles y cuchilla de puesta a tierra, 24 KV, 630 Amp. No incluye fusibles HH. Montaje frontal	<b>11,200,000</b>
XI0108	SHT-FN12	Bobina de Disparo para FN12-24DR, 110VAC	<b>90,000</b>
XI0109	AUX-FN12	Contactos auxiliares para FN12-24DR, 2NO+2NC	<b>55,000</b>

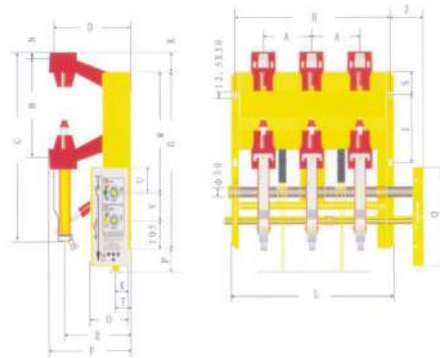



**CELIDAS PARA SECCIONADORES DE OPERACIÓN BAJO CARGA 17.5 KV-IEC62271-200**

Tensión nominal: 17.5 KV.  
 Corriente nominal: 630 Amp.  
 Corriente de corta duración: 16 KA.  
 Operación tripolar.  
 Disparo tripolar simultáneo por fusión de alguno de sus fusibles tipo HH.  
 IAC: A-FL.  
 Grado de protección IP: 3X.  
 Frecuencia: 50/60 Hz.  
 Dimensiones de celdas : 1600mm x 400mm x 990mm (HxWxD).  
 Celdas de paso, seccionador, protección, elaboradas en lámina galvanizada calibre #16.



Código	Descripción Celdas a 17.5 KV	P.Lista
XI0027	Celda de remonte para paso de cables sin barras.	<b>7,250,000</b>
XI0028	Celda de remonte para paso con barras de conexión vertical y horizontal, Vn 17.5KV, In 200 A, 16 KA.	<b>10,150,000</b>
XI0029	Celda de entrada y/o salida, con seccionador de operación bajo carga, indicador de voltaje capacitivo. Sensor de presión del gas SF6, Vn 24KV, In 630 Amp, Icu 16 KA, IEC62271-200.	<b>20,350,000</b>
XI0030	Celda de protección de transformador con seccionador de operación bajo carga en SF6, cuchilla de puesta a tierra y base porta fusibles tipo HH (Fusibles No incluidos en la oferta), indicador de voltaje capacitivo, sensor de presión del gas SF6, Vn 24KV, In 630 A, Icu 16KA, IEC 62271-200. Lámina Cold rolled.	<b>23,760,000</b>
XI0031	Celda de Medida, entrada y salida por barras horizontales, 13200 V, 3 CT's+3 PT's, fusibles de protección de PT's. (No incluye medidor, ni bornera de conexión). Dimensiones 1600 mm x 1000 mm x 990 mm (HxWxD). Lámina Cold rolled.	<b>Consultar</b>
XI0032	Celda para transformador, 13800 VAC, grado de protección IP 2XC, grado IK 05, ventilación 1500 cm3. Lámina Cold rolled.	<b>Consultar</b>

\* Accesorios: Zócalo de elevación, ampliación de profundidad para estandarización. Consultar.



Sicherungen | Fuses

**FUSIBLES HH LIMITADORES DE CORRIENTE, HHD-B**

**Grupo 20**

LISTA DE PRECIOS ENERO DE 2025 LOS PRECIOS NO INCLUYEN IVA, SUJETO A MODIFICACIONES SIN PREVIO AVISO

**FUSIBLES DE MEDIA TENSIÓN 10/24 KV - 20/36 KV,(TIPO HH), DIN 43625, IEC 60282-1**

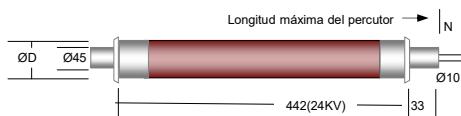

- A** 1.77" (45 mm)
- F** 1.30" (33 mm)
- O** 0.40" (10 mm)
- N** 1.38" (35 mm)

**HHD-B**

Fusibles de acompañamiento. Protección clásica de transformadores de potencia y distribución (<2000 kVA).

Código	Referencia	Voltaje	Amperaje	ØD mm	Precio Lista
SB0021	S3000613.2	10/24 kV	2	53	373,200
SB0001	S3000613.6,3	10/24 kV	6.3	53	308,700
SB0002	S3000613.10	10/24 kV	10	53	308,700
SB0003	S3000613.16	10/24 kV	16	53	308,700
SB0004	S3000613.20	10/24 kV	20	53	319,400
SB0005	S3000613.25	10/24 kV	25	53	319,400
SB0006	S3000613.31,5	10/24 kV	31.5	53	328,600
SB0007	S3000613.40	10/24 kV	40	53	328,600
SB0008	S3001413.50	10/24 kV	50	67	451,400
SB0009	S3001413.63	10/24 kV	63	67	440,600
SB0020	S3001413.80	10/24 kV	80	67	580,300
SB0010	S3002213.100	10/24 kV	100	85	732,200
SB0011	S3002213.125	10/24 kV	125	85	881,000
SB0012	S3002213.160	10/24 kV	160	85	1,080,600
SB0028	S3002214.200	10/24 kV	200	85	1,304,500
SB0024	S3000813.4	20/36 kV	4	53	463,700
SB0013	S3000813.6,3	20/36 kV	6.3	53	373,200
SB0014	S3000813.10	20/36 kV	10	53	370,200
SB0015	S3000813.16	20/36 kV	16	53	370,200
SB0016	S3000813.20	20/36 kV	20	53	406,800
SB0090	S3000813.25	20/36 kV	25	53	436,000
SB0017	S3001613.31,5	20/36 kV	31.5	67	560,200
SB0025	S3001613.40	20/36 kV	40	67	575,600
SB0018	S3002413.50	20/36 kV	50	85	770,500
SB0019	S3002413.63	20/36 kV	63	85	871,900
SB0026	S3002413.80	20/36 kV	80	85	1,083,600
SB0027	S3002413.100	20/36 kV	100	85	1,198,700
ZG0120	XRNT3A-36-	36 KV	200	88	1,153,800

Los elementos del fusible se enrollan sobre un soporte de cerámica y se unen a las tapas de conexión enchapados en plata por medio de soldadura por puntos. Las tapas de conexión están instaladas dentro de las tapas de plata de cobre chapado en un extremo mediante la soldadura por puntos. Las tapas de cobre se colocan a presión en el tubo de porcelana, que es de cristal por dentro y por fuera. Las tapas son fijadas mecánicamente al tubo de porcelana y selladas por un soporte elástico duradero.

- Los fusibles MT de SIBA son apropiados para instalarse en:
  - Apararata de interior, aislada con aire/gas
  - Apararata de intemperie
  - Servicio bajo condiciones climáticas severas
  - Instalación en apararata aislada con aceite
  - Instalación dentro de transformadores de distribución con aislamiento de aceite.

- Los fusibles MT de SIBA pueden ser utilizados para la protección de:
  - Transformadores de distribución
  - Motores de media tensión
  - Condensadores de media tensión
  - Transformadores de tensión
  - Cables de alimentación

\* Fusibles para protecciones especiales como motores, condensadores, bajas pérdidas, favor consultar.



Sicherungen | Fuses

# FUSIBLES HH LIMITADORES DE CORRIENTE, HHD-B

## Grupo 20

LISTA DE PRECIOS ENERO DE 2025 LOS PRECIOS NO INCLUYEN IVA, SUJETO A MODIFICACIONES SIN PREVIO AVISO

### CURVAS DE FUSIBLES HHD-B, CARACTERÍSTICAS TIEMPO- CORRIENTE, LIMITACIÓN

Zeit/Strom-  
Kennlinie  
Time-current  
characteristic

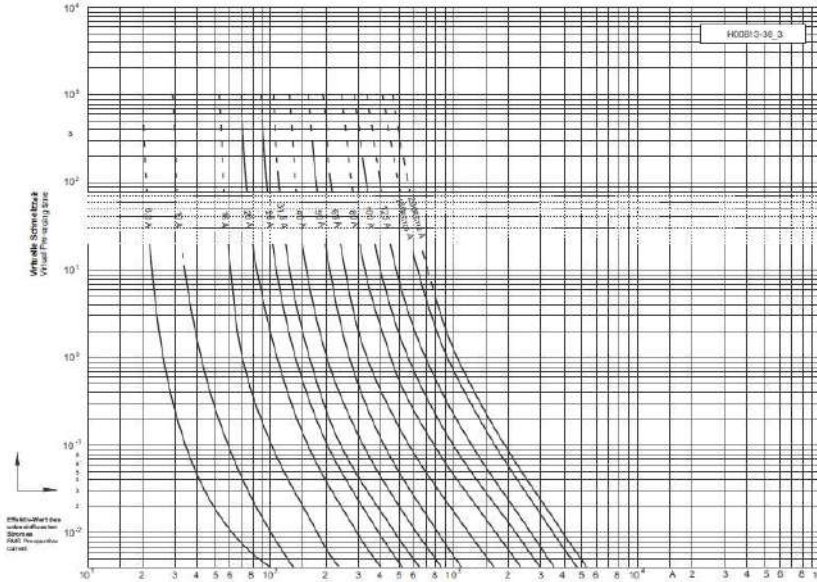

Durchlass-Strom  
Cut-off current

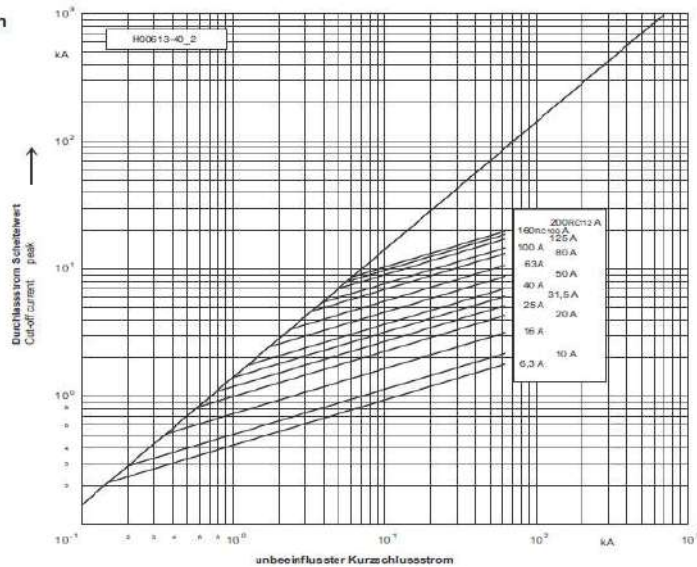



Sicherungen | Fuses

**FUSIBLES DE BAJA TENSIÓN, GAMA NH, IEC 60269-2-1, gG****Grupo 20**

LISTA DE PRECIOS ENERO DE 2025 LOS PRECIOS NO INCLUYEN IVA, SUJETO A MODIFICACIONES SIN PREVIO AVISO

**FUSIBLE DE BAJA TENSIÓN GAMA NH, USO GENERAL gG-500 VAC - 220 VDC, 120KA**

Código	Referencia	Tamaño	Corriente A	Pérdidas W	Valor total I <sup>2</sup> t 440V[A <sup>2</sup> s]	Valor total I <sup>2</sup> t 254V[A <sup>2</sup> s]	Valor Prearco I <sup>2</sup> t-[A <sup>2</sup> s]	Precio Lista
SB0030	2000013.2	'000	2					64,200
SB0031	2000013.4	'000	4					64,200
SB0032	2000013.6	'000	6	1.4	130	75	36	55,300
SB0033	2000013.10	'000	10	1.2	560	320	230	23,900
SB0034	2000013.16	'000	16	1.6	810	490	420	23,900
SB0035	2000013.20	'000	20	1.8	1480	910	760	23,900
SB0036	2000013.25	'000	25	2.3	2890	1780	1440	23,900
SB0038	2000013.32	'000	32	3.1	5630	3360	2600	23,900
SB0039	2000013.35	'000	35	3.8	7610	4770	3100	23,900
SB0040	2000013.40	'000	40	4.0	11300	6750	4700	23,900
SB0041	2000013.50	'000	50	4.0	13600	8340	5900	23,900
SB0042	2000013.63	'000	63	4.5	26400	16200	10300	23,900
SB0043	2000013.80	'000	80	5.4	45500	27200	17300	23,900
SB0044	2000013.100	'000	100	6.5	88600	45500	28900	23,900
SB0045	2000013.125	'00	125	8.2	127500	78600	44400	23,900

**FUSIBLE DE BAJA TENSIÓN GAMA NH, USO GENERAL gG-500 VAC - 440 VDC, 120KA**

Código	Referencia	Tamaño	Corriente A	Pérdidas W	Valor total I <sup>2</sup> t 440V[A <sup>2</sup> s]	Valor total I <sup>2</sup> t 254V[A <sup>2</sup> s]	Valor Prearco I <sup>2</sup> t-[A <sup>2</sup> s]	Precio Lista
SB0047	2000313.16	1	16	1.9	810	490	420	68,600
SB0048	2000313.20	1	20	2.2	1480	910	760	68,600
SB0049	2000313.25	1	25	2.6	2890	1780	1440	68,600
SB0050	2000313.32	1	32	3.5	5630	3360	2600	68,600
SB0051	2000313.35	1	35	3.9	7610	4770	3100	68,600
SB0052	2000313.40	1	40	4.3	11300	6750	4700	68,600
SB0053	2000313.50	1	50	5.1	13600	8340	5900	38,800
SB0054	2000313.63	1	63	5.8	26400	16200	10300	38,800
SB0055	2000313.80	1	80	6.5	45500	27200	17300	38,800
SB0056	2000313.100	1	100	7.8	88600	45500	28900	38,800
SB0057	2000313.125	1	125	10.0	127500	78600	44400	38,800
SB0058	2000313.160	1	160	12.8	226600	139600	78500	38,800
SB0059	2000313.200	1	200	15.0	390900	248200	157600	55,300
SB0060	2000313.224	1	224	16.2	483400	297600	194800	55,300
SB0061	2000313.250	1	250	17.9	616000	368000	240800	55,300
SB0062	2000313.315	1	315					70,200

**BASES PORTAFUSIBLES GAMA NH Y ACCESORIOS, AC 500/660/690 V, DIN43620**

Código	Referencia	Gama	Corriente Amp	Peso Kg	Polos	Tamaño	Voltaje V	Precio Lista
SB0089	43418112010	NH	160	0.26	1P	'000 + '00	690 V	33,000
SB0080	2100204	NH	160	0.44	1P	0	690 V	108,000
SB0082	43411111102*	NH	315		1P	1	690 V	109,000
SB0087	43412111020*	NH	400		1P	2	690 V	149,100
SB0088	43413111020*	NH	600		1P	3	690 V	213,200
SB0081	4050601**	NH	1250	3.65	1P	4	690 V	516,000
SB0083	2100605**	NH	1600	3.65	1P	4	690 V	1,367,000
SB0086	43438112010*	NH	160		3P	'000 + '00	690 V	255,000
SB0029	2103101	NH	630	1.3		3	1500 V	1,045,000
SB0084	2200105	Maneta extractora protegida con cuero tamaños 00-3					690 V	656,000
SB0085	2800202	Micro interruptor de señalización remota de disparo, 3 Amp,					250 Vac/ 30 Vdc	95,500

\*Bases portafusible marca Pronutec.



Sicherungen | Fuses

**FUSIBLES DE BAJA TENSIÓN, GAMA NH, URZ, IEC 60269-2-1, gG****Grupo 20**

LISTA DE PRECIOS ENERO DE 2025 LOS PRECIOS NO INCLUYEN IVA, SUJETO A MODIFICACIONES SIN PREVIO AVISO

**FUSIBLE DE BAJA TENSIÓN GAMA NH, USO GENERAL gG-500 VAC - 440 VDC, 120KA**

Código	Referencia	Tamaño	Corriente A	Pérdidas W	Valor total I <sup>2</sup> t 440V[A <sup>2</sup> s]	Valor total I <sup>2</sup> t 254V[A <sup>2</sup> s]	Valor Prearco I <sup>2</sup> t-[A <sup>2</sup> s]	Precio Lista
SB0063	2000413.35	2	35	3.9	7610	4770	3100	70,200
SB0064	2000413.40	2	40	4.3	11300	6750	4700	70,200
SB0065	2000413.50	2	50	5.1	13600	8340	5900	44,800
SB0066	2000413.63	2	63	5.8	26400	16200	10300	44,800
SB0067	2000413.80	2	80	6.5	45500	27200	17300	44,800
SB0068	2000413.100	2	100	7.8	88600	45500	28900	44,800
SB0069	2000413.125	2	125	10.0	127500	78600	44400	44,800
SB0070	2000413.160	2	160	12.8	226600	139600	78500	44,800
SB0071	2000413.200	2	200	15.5	390900	248200	157600	55,300
SB0072	2000413.224	2	224	16.4	483400	297600	194800	59,700
SB0073	2000413.250	2	250	18.0	616000	368000	240800	58,300
SB0074	2000413.300	2	300					85,200
SB0075	2000413.315	2	315	21.5	1164000	716000	513000	74,600
SB0076	2000413.355	2	355	23.7	1483000	859000	616000	83,500
SB0077	2000413.400	2	400	29.5	2008000	1236000	859000	80,600
SB0078	2000513.315	3	315	21.5	1164000	716000	513000	100,100
SB0079	2000513.355	3	355	23.7	1483000	859000	616000	104,400

Voltajes de fusibles para uso general gG de 690 VAC, 1000 VAC y 1500 VAC, consultar.

**FUSIBLE ULTRA RÁPIDO URZ, 500 VAC, TAMAÑO 10 X 38 mm**

Código	Referencia	Clase	Corriente A	Pérdidas W	Poder de Corte Nominal	Valor Total I <sup>2</sup> t-500V[A <sup>2</sup> s]	Valor Prearco I <sup>2</sup> t-[A <sup>2</sup> s]	Consultar precio
SB0104	6003434.10	gRL(gS)	10	1.1	200 KA	41	5.1	*
SB0105	6003434.16	gRL(gS)	16	2.4	200 KA	130	17	*
SB0106	6003434.20	gRL(gS)	20	3.5	200 KA	240	29	*
SB0107	6003434.25	gRL(gS)	25	3.8	200 KA	530	66	*
SB0108	6003434.30	gRL(gS)	30	4.3	200 KA	950	120	*

**FUSIBLE ULTRA RÁPIDO URZ, 1000 VDC, TAMAÑO 10 X 38 mm**

Código	Referencia	Clase	Corriente A	Pérdidas W	Standard IEC 60 269-6	Poder de Corte L/R= 10 mS	Valor Prearco I <sup>2</sup> t-[A <sup>2</sup> s]	Consultar precio
SB0093	5021526.6	gPV	6	2.5	SI	30 KA	45	*
SB0109	5021526.10	gPV	10	2.0	SI	30 KA	7	*
SB0095	5021526.16	gPV	16	2.1	SI	30 KA	30	*

**FUSIBLE ULTRA RÁPIDO URZ, 1500 VDC, TAMAÑO 10 X 85 mm**

Código	Referencia	Clase	Corriente A	Pérdidas W	Standard IEC 60 269-6	Poder de Corte L/R= 10 mS	Valor Prearco I <sup>2</sup> t-[A <sup>2</sup> s]	Consultar precio
SB0100	5011528.1	gPV	1	2.5	SI	30 KA	2.6	*
SB0097	5011528.2	gPV	2	2.5	SI	30 KA	2.6	*
SB0098	5011528.4	gPV	4	4	SI	30 KA	20	*
SB0099	5011528.5	gPV	6	4.2	SI	30 KA	30	*
SB0110	5011528.10	gPV	10	3.4	SI	30 KA	7.5	*
SB0101	5011528.16	gPV	16	3.9	SI	30 KA	40	*
SB0137	'001703005	gPV	20	5.2	SI	30 KA	38.6	*
SB0152	'001703005	base porta fusible EFH, IEC 60947-1, 1P, 32 Amp, 1500 VDC, 6.5 W, Sin Led, 10/14x85						*



**AISLADOR/REPETIDOR/FUENTE DE ALIMENTACIÓN, IP20**

**Aplicación**

- Fuente de alimentación y aislador de señal para transmisores de 2 hilos.
- Aislador de señal para señales analógicas de corriente / tensión.
- Conversión de señal ó 1:1 para señales analógicas de corriente / tensión.

**5 años de garantía**

Install and forget® - PR electronics le ofrece 5 años de garantía en todos los dispositivos.



Código	Referencia	Descripción	Alimentación	Salida	Canales	Precio Lista
PR0108	5104AA1A	20 rangos de medida programables. Entrada 0...20 mA. Aislamiento galvánico 3.75 KVAC en 3/5 puertos.	21.6...253VAC/ 300 VDC	0...20mA	1	<b>1,867,300</b>
PR0223	5104AE1A	20 rangos de medida programables. Entrada 0...10 V. Aislamiento galvánico 3.75 KVAC en 3/5 puertos.	21.6...253VAC/ 300 VDC	0...20mA	1	<b>1,867,300</b>
PR0224	5104AA6A	20 rangos de medida programables. Entrada 0...20 mA. Aislamiento galvánico 3.75 KVAC en 3/5 puertos.	21.6...253VAC/ 300 VDC	0...10V	1	<b>1,867,300</b>
PR0225	5104AE6A	20 rangos de medida programables. Entrada 0...10 V. Aislamiento galvánico 3.75 KVAC en 3/5 puertos.	21.6...253VAC/ 300 VDC	0...10V	1	<b>1,867,300</b>
PR0157	5104AA1B	20 rangos de medida programables. Entrada 0...20 mA. Aislamiento galvánico 3.75 KVAC en 3/5 puertos.	21.6...253VAC/ 300 VDC	0...20mA	2	<b>2,608,900</b>
PR0226	5104AE1B	20 rangos de medida programables. Entrada 0...10 V. Aislamiento galvánico 3.75 KVAC en 3/5 puertos.	21.6...253VAC/ 300 VDC	0...20mA	2	<b>2,608,900</b>
PR0227	5104AA6B	20 rangos de medida programables. Entrada 0...20 mA. Aislamiento galvánico 3.75 KVAC en 3/5 puertos.	21.6...253VAC/ 300 VDC	0...10V	2	<b>2,608,900</b>
PR0228	5104AE6B	20 rangos de medida programables. Entrada 0...10 V. Aislamiento galvánico 3.75 KVAC en 3/5 puertos.	21.6...253VAC/ 300 VDC	0...10V	2	<b>2,608,900</b>

\* MODELOS PARA AREAS CLASIFICADAS EX, BAJO CONSULTA

\* PROGRAMACIÓN VIA DIP SWITCH





**TRANSMISOR / AISLADOR DE SEÑAL / RUIDO / PROGRAMABLE, IP20**

**Application**

- Jumper selectable inputs for current/voltage or temperature.
- Programmable current (0...100 mA) and voltage (0...250 VDC) inputs.
- Linearized, electronic temperature measurement.
- Conversion of linear resistance variation e.g. from solenoids and butterfly valves or linear movements with attached potentiometer.
- 17.1 VDC loop and 2.5 VDC potentiometer supplies.
- Automatic 4- / 3-wire or programmable 2-wire cable compensation.
- Configurable sensor error detection including NAMUR NE43.



Código	Referencia	Descripción	Alimentación	Salida	Canales	Precio Lista
PR0110	5114A_A	Entrada RTD /TC /Resistencia Lineal /mA /V/ mV. Aislamiento galvánico 3.75 KVAC en 3 puertos. Entrada 0...100mA ó 0...250 VDC.	21.6...253VAC/ 300 VDC	0..20mA/4..20 mA /0..10VDC	1	<b>2,359,600</b>
PR0151	5114A_B	Entrada RTD /TC /Resistencia Lineal /mA /V/ mV. Aislamiento galvánico 3.75 KVAC en 3 puertos. Entrada 0...100mA ó 0...250 VDC.	21.6...253VAC/ 300 VDC	0..20mA/4..20 mA /0..10VDC	2	<b>4,089,500</b>

**CALCULADOR DE SEÑALES, IP20**

**Aplicación**

- Medida de redundancia de la temperatura mediante 2 sensores, donde el sensor secundario toma la medida cuando hay un error en el sensor primario.
- Duplicación de la señal de entrada, por ejemplo, de un sensor de temperatura o de una señal analógica de proceso, a dos salidas analógicas separadas.
- Calculador de señales con cuatro operaciones aritméticas: suma, resta, multiplicación y división.
- Ejemplo: Medida diferencial: (Entrada 1 \* K1) - (Entrada 2 \* K2) + K4
- Ejemplo: Medida de la media: (Entrada 1 \* 0,5) + (Entrada 2 \* 0,5) + K4
- Ejemplo: Diferentes funciones en las salidas: Salida 1 = Entrada 1 - Entrada 2, y Salida 2 = Entrada 1 + Entrada 2.
- Fuente de alimentación para transmisores de 2 hilos.



Código	Referencia	Descripción	Alimentación	Salida	LED	Precio Lista
PR0156	5115A	Entrada RTD /TC /Ohm/mA /V/ mV. Aislamiento galvánico 3.75 KVAC en 5 puertos. Entrada 0...100mA ó 0...250 VDC.	21.6...253VAC/ 300 VDC	0..20mA/4..20 mA /0..10VDC	Si	<b>4,369,600</b>

**TRANSMISOR PROGRAMABLE, IP20**

**Aplicación**

- Medida electrónica de la temperatura, linealizada, mediante sensor RTD o TC.
- Conversión de la variación de resistencia lineal a señal analógica estándar de corriente / tensión, por ejemplo, de solenoides y válvulas mariposa o movimientos lineales con potenciómetro.
- Fuente de alimentación y aislador de señal para transmisores de 2 hilos.
- Control de proceso con 2 contactos de relé libres de potencial que pueden ser configurados para funciones avanzadas.
- Separación galvánica de señales analógicas y medida de señales libres de potencial.



Código	Referencia	Descripción	Alimentación	Salida	Relé	Precio Lista
PR0212	5116A	Entrada RTD /TC /Ohm/mA /V/ mV. Aislamiento galvánico 3.75 KVAC en 5 puertos. Entrada 0...100mA ó 0...250 VDC.	21.6...253VAC/ 300 VDC	0..20mA/4..20 mA /0..10VDC	2	<b>2,738,700</b>

\* MODELOS PARA AREAS CLASIFICADAS EX, BAJO CONSULTA

\* MODELOS DE LAS SERIES 5114, 5115 Y 5116 SE PROGRAMAN MEDIANTE EL SOFTWARE PreSet y el LOOP LINK

**AISLADOR/CONVERTIDOR/REPETIDOR DE SEÑAL , ANCHO 6 mm, IP20**



Código	Referencia	Descripción	Alimentación	Salida	Ancho	Precio Lista
PR0184	3103	Repetidor de señales estándar de corriente, separación galvánica, eliminación lazos de tierra. Entrada 0...20mA	16,8...31,2 Vdc	0...20 mA	6 mm	<b>1,275,900</b>
PR0162	3104	Aislamiento y conversión de señales CC estándar, fuente de alimentación, separación galvánica de corriente y tensión, eliminación lazos de tierra y medición de señales flotantes. Entrada 0/4...20mA, 0...10 Vdc.	16,8...31,2 Vdc	0..20 mA, 4...20mA/0/2..1 0VDC	6 mm	<b>1,057,300</b>
PR0163	3105	Aislamiento y conversión de señales CC estándar, separación galvánica de corriente y tensión, eliminación lazos de tierra y medición de señales flotantes. Entrada 0/4...20mA, 0...10 Vdc.	16,8...31,2 Vdc	0..20 mA, 4...20mA/0/2..1 0VDC	6 mm	<b>943,900</b>
PR0301	3108	Repetidor y duplicador de señal, con separación galvánica de señales analógicas de corrientes, eliminación lazos de tierra y medición de señales flotantes. Entrada 0...23mA.	16,8...31,2 Vdc	0..20 mA	6 mm	<b>1,139,800</b>
PR0164	3109	Convertidor y duplicador de señal, separación galvánica de señales analógicas de corriente y tensión, eliminación lazos de tierra y medición de señales flotantes. Entrada 0/4...20mA, 0...10 Vdc.	16,8...31,2 Vdc	0..20 mA, 4...20mA/0/2..1 0VDC	6 mm	<b>1,293,400</b>
PR0197	3111	Convertidor TC aislado, Entrada TC J y K. Alta precisión superior al 0.05% del intervalo. Se puede instalar en zona segura ó en áreas de zona 2/division 2. Alto aislamiento de 3 puertos.	16,8...31,2 Vdc	0..20 mA, 4...20mA/0/2..1 0VDC	6 mm	<b>975,700</b>
PR0198	3112	Convertidor Pt100 aislado, Entrada Pt100. Alta precisión superior al 0.05% del intervalo. Se puede instalar en zona segura ó en áreas de zona 2/division 2. Alto aislamiento de 3 puertos.	16,8...31,2 Vdc	0..20 mA, 4...20mA/0/2..1 0VDC	6 mm	<b>893,000</b>
PR0233	3225A	Convertidor de frecuencia universal, salida analógica. Con conector power rail/terminales. Entrada Namur, NPN,PNP,Tacho, TTL y SO, salida universal mA/V ó relé, programable DIP o display, 18.6-31.2 VDC.	16,8...31,2 Vdc	0..20 mA, 4...20mA/0/2..1 0VDC	6 mm	<b>1,325,000</b>
PR0178	3405	Unidad de conexión de energía, ancho 6mm, alimentación al riel desde terminales, hasta 2.5 Amp, hasta 100 unidades conectadas.				<b>483,400</b>

\* PROGRAMACIÓN VIA DIP SWITCH

**AISLADOR/CONVERTIDOR/REPETIDOR DE SEÑAL , ANCHO 6 mm, IP20**



Código	Referencia	Descripción	Alimentación	Salida	Ancho	Precio Lista
PR0192	3114	Convertidor universal aislado, Entrada para RTD, TC, Ohm, potenciómetro, mA y V. Alimentación a 2 hilos > 15V, separación galvánica. Configurable mediante el kit de programación 4590.	16,8...31,2 Vdc	0/4..20 mA/20...0/20....4 mA/0/2..10VDC	6 mm	<b>1,270,100</b>
PR0206	3117	Convertidor bipolar con aislamiento galvánico, se utiliza para conversión de señales de procesos analógicas bipolares estándar a señales analógicas unipolares.	16,8...31,2 Vdc	0/4..20 mA /0/2..10VDC	6 mm	<b>1,310,200</b>
PR0461	3118	Convertidor y duplicador bipolar aislado, se utiliza para conversión de señales de procesos analógicas bipolares estándar a dos señales analógicas unipolares independientes.	16,8...31,2 Vdc	0/4..20 mA /0/2..10VDC	6 mm	<b>1,600,200</b>
PR0194	3185A1	Aislador con alimentación de lazo, con entradas 1:1 de señales de corriente en el rango 0(4)...20 mA, aislamiento galvánico de señales de corriente. Supresión de sobretensión, filtra ruido. Rango de medida 0...23mA.	1 canal	0..23 mA	6 mm	<b>578,200</b>
PR0193	3185A2	Aislador con alimentación de lazo, con entradas 1:1 de señales de corriente en el rango 0(4)...20 mA, aislamiento galvánico de señales de corriente. Supresión de sobretensión, filtra ruido. Rango de medida	2 canales	0..23 mA	6 mm	<b>974,400</b>
PR0196	3186A1	Aislador de corriente, transmisor aislado de 2 hilos con alimentación por lazo de salida 1:1 que excita y mide las señales de entradas. Supresión de sobretensión, filtra ruido. Rango de medida 3.5...23mA.	1 canal	3.5..23 mA / 3.8....20.5 mA	6 mm	<b>778,500</b>
PR0191	3186A2	Aislador de corriente, alimentado por lazo de salida 1:1 que mide señales de entradas pasivas. Supresión de sobretensión, filtra ruido. Rango de medida 3.5...23mA.	2 canales	3.5..23 mA / 3.8....20.5 mA	6 mm	<b>1,138,500</b>
PR0217	3186B2	Aislador de corriente, alimentado por lazo de salida 1:1 que mide señales de entradas activas. Supresión de sobretensión, filtra ruido. Rango de medida 3.5...23mA.	2 canales	3.5..23 mA / 3.8....20.5 mA	6 mm	<b>1,138,500</b>

\* PROGRAMACIÓN VIA DIP SWITCH



**TRANSMISOR UNIVERSAL PROGRAMABLE, IP20**

Código	Referencia	Descripción	Alimentación	Salida	Aislamiento	Precio Lista
PR0166	4104	Transmisor de señales uni/bipolares universal. Mide y genera señales uni-/bipolares de corriente y tensión, trabaja tanto con señales de entrada como señales de salida activas y pasivas. Programación y monitoreo mediante display 4510. Rango de medida -23...+23mA / -10...+10Vdc	21,6....253 Vac / 19,2....300 Vdc	23...+23mA / - 10...+10Vdc	2.3 KVCA	<b>1,270,100</b>
PR0168	4114	Transmisor universal, entrada para RTD, TC, Ohm, potenciómetro, mA y V. alimentación a 2 hilos >16V. Calibración de proceso, simulación de señales, diagnóstico de error, texto de ayuda usando display 4510. Div 2.	21,6....253 Vac / 19,2....300 Vdc	0...20 mA /0...10VDC	2.3 KVCA	<b>1,270,100</b>
PR0106	4116	Transmisor universal, entrada para RTD, TC, Ohm, potenciómetro, mA y V. alimentación a 2 hilos >16V. 2 Relés. Calibración de proceso, simulación de señales, diagnóstico de error, texto de ayuda usando display 4510. Div 2.	21,6....253 Vac / 19,2....300 Vdc	0...20 mA /0...10VDC / 2 relé	2.3 KVCA	<b>1,347,100</b>
PR0459	4179	Transmisor CA/CC Universal, convierte las señales de tensión en uni y bipolar, señales de corriente pasivas o activas. Rango de entrada 0...5A AC/0...300VAC / 40...400HZ	21,6....253 Vac / 19,2....300 Vdc	- 23...+23mA / - 10...+10Vdc	2.3 KVCA	<b>1,194,800</b>
PR0235	4510	Display frontal de programación. Modificación de parámetros para series 4000 y 9000, visualización de procesos, datos, y estatus. Protección mediante password, texto de ayuda en 7 idiomas incluido español, LCD 4 líneas. Memoria de back up.				<b>605,700</b>
PR0128	7029	Resistencia Shunt 0.2 ohm +- 20%, 20 W. Máximo voltaje de trabajo 500V, conexión terminales soldados, resistencia externa para conexión con transmisor universal 4179 o trip amplificador 2231.				<b>172,500</b>

\* Serie 4000, puede ser programado mediante el 4510, 4511, 4512, 5910.

**TRANSMISOR DE TEMPERATURA PARA MONTAJE EN CABEZOTE SERIE 5000, IP68**

Código	Referencia	Descripción	Alimentación	Entrada	Salida	Precio Lista
PR0114	5333A	Transmisor de temperatura de 2 hilos, programable, entrada PT100...PT1000, montaje en cabezote DIN formato B. Conexión 3 hilos. Lazo pasivo. Temperatura ambiente -40...+85°C.	8...35 VDC	RTD u OHM	4...20 mA	<b>483,800</b>
PR0153	5333D	Transmisor de temperatura de 2 hilos, programable, entrada PT100...PT1000, montaje en cabezote DIN formato B. Conexión 3 hilos. Lazo pasivo. Temperatura ambiente -40...+85°C. Ex.	8...35 VDC	RTD u OHM / Ex	4...20 mA	<b>802,300</b>

\* Serie 5000, puede ser programado mediante el Preset ref 5909.

**TRANSMISOR DE TEMPERATURA PARA MONTAJE EN CABEZOTE SERIE 5000, IP68**



Código	Referencia	Descripción	Alimentación	Entrada	Salida	Precio Lista
PR0116	5334A3B	Transmisor de temperatura de 2 hilos, programable, entrada TC, montaje en cabezote DIN formato B. Conexión 2, 3 y 4 hilos. Lazo pasivo. Temperatura ambiente -40...+85°C. Aislamiento galvánico 1500 Vac.	8...35 VDC	TC	4...20 mA	<b>802,300</b>
PR0112	5331A3B	Transmisor de temperatura de 2 hilos, programable, entrada RTD, TC, OHM, mV montaje en cabezote DIN formato B. Conexión 2, 3 y 4 hilos. Lazo pasivo. Temperatura ambiente -40...+85°C. Aislamiento galvánico 1500 Vac.	7.2...35 VDC	RTD, TC, OHM o mV	4...20 mA	<b>1,182,600</b>
PR0131	5335A	Transmisor de temperatura de 2 hilos con protocolo HART 5, programable, entrada RTD, TC, OHM, mV montaje en cabezote DIN formato B. Conexión 2, 3 y 4 hilos. Lazo pasivo. Temperatura ambiente -40...+85°C. Aislamiento galvánico 1500 Vac. SIL 2.	8...35 VDC	RTD, TC, OHM o mV	4...20 mA	<b>2,003,900</b>
PR0190	5337A	Transmisor de temperatura de 2 hilos con protocolo HART 5 o HART 7, programable, entrada RTD, TC, OHM, mV, 2 entradas análogas y 5 variables de equipos, montaje en cabezote DIN formato B. Conexión 2, 3 y 4 hilos. Lazo pasivo. Temperatura ambiente -40...+85°C. Aislamiento galvánico 1500 Vac. SIL 2.	8...35 VDC	RTD, TC, OHM o mV.	4...20 mA	<b>2,214,000</b>
PR0129	8421	Clip para montaje de transmisores serie 5000 sobre riel DIN.				<b>46,400</b>

\* Serie 5000, puede ser programado mediante el Preset 5300.

**TRANSMISOR DE TEMPERATURA PARA MONTAJE EN RIEL DIN, IP20**

Código	Referencia	Descripción	Alimentación	Entrada	Salida	Precio Lista
PR0123	6333A1A	Transmisor de temperatura 2 hilos, 1 canal, programable, lazo pasivo, temperatura ambiente - 40°C....+60°C, programable vía Software PReset. Montaje en riel Din.	8.....35 VDC	RTD u OHM	4....20 mA	<b>942,500</b>
PR0145	6333A1B	Transmisor de temperatura 2 hilos, 2 canales, programable, lazo pasivo, temperatura ambiente - 40°C....+60°C, programable vía Software PReset. Montaje en riel Din.	8.....35 VDC	RTD u OHM	4....20 mA	<b>1,436,100</b>
PR0125	6334A2A	Transmisor de temperatura 2 hilos, 1 canal, programable, lazo pasivo, temperatura ambiente - 40°C....+60°C, aislamiento galvánico, programable vía Software PReset. Montaje en riel Din.	7.2.....35 VDC	TC	4....20 mA	<b>1,123,500</b>
PR0188	6334A2B	Transmisor de temperatura 2 hilos, 2 canales, programable, lazo pasivo, temperatura ambiente - 40°C....+60°C, aislamiento galvánico, programable vía Software PReset. Montaje en riel Din.	7.2.....35 VDC	TC	4....20 mA	<b>1,914,800</b>
PR0126	6334B2A	Transmisor de temperatura 2 hilos, 1 canal, programable, lazo pasivo, temperatura ambiente - 40°C....+60°C, aislamiento galvánico, programable vía Software PReset. Montaje en riel Din. Puede ser instalado en zona 0.	7.2.....30 VDC	TC	4....20 mA	<b>1,763,900</b>



\* MODELO SERIE 6000 SE PROGRAMA MEDIANTE EL SOFTWARE PReSet y el LOOP LINK



**AISLADOR PULSOS / CONVERTIDOR DE FRECUENCIA f/f, f/i, IP20**



Código	Referencia	Descripción	Alimentación	Entrada	Salida	Precio Lista
PR0140	5202B1	Aislador de pulsos, 2 canales, salida doble, aislamiento galvánico hasta 3.75 KVCA en los 5 puertos, detección de error en el cable, una señal de entrada puede ser usada en dos salidas separadas. Puede alimentar sensores NAMUR.	21.6...253VAC / 19.2...300VDC.	NAMUR según 60947-5-6 / Contacto. 0...50KHz	Relé / NPN	<b>1,289,400</b>
PR0146	5202B2	Aislador de pulsos, 2 canales, salida doble, aislamiento galvánico hasta 3.75 KVCA en los 5 puertos, detección de error en el cable, una señal de entrada puede ser usada en dos salidas separadas. Puede alimentar sensores NAMUR.	21.6...253VAC / 19.2...300VDC.	NAMUR según 60947-5-6 / Contacto. 0...50KHz	2 Relé / NPN	<b>1,298,800</b>
PR0111	5223A1	Convertor programable de frecuencia f/i, f/f, calculador de pulsos, generador de frecuencia, aislamiento galvánico hasta 3.75 KVCA, salida análoga de corriente y voltaje. Puede alimentar sensores NAMUR.	21.6...253VAC / 19.2...300VDC.	NAMUR según 60947-5-6. 0...20KHz, Tacho NPN/PNP.	0...20 mA / 0...10 VDC / Relé 20 Hz / NPN/PNP, f/f, generador frecuencia.	<b>3,381,600</b>
PR0169	5223B1	Convertor programable de frecuencia f/i, f/f, calculador de pulsos, generador de frecuencia, aislamiento galvánico hasta 3.75 KVCA, salida análoga de corriente y voltaje. Puede alimentar sensores NAMUR. Atex I.S version.	21.6...253VAC / 19.2...300VDC.	Frecuencia, NAMUR según 60947-5-6, Tacho, NPN/PNP.	0...20 mA / 0...10 VDC / 2 Relé 20 Hz, generador frecuencia.	<b>3,353,000</b>
PR0135	5223B2	Convertor programable de frecuencia f/i, f/f, calculador de pulsos, generador de frecuencia, aislamiento galvánico hasta 3.75 KVCA, salida análoga de corriente y voltaje. Puede alimentar sensores NAMUR. Atex I.S version.	21.6...253VAC / 19.2...300VDC.	Frecuencia, NAMUR según 60947-5-6, Tacho, NPN/PNP.	0...20 mA / 0...10 VDC / 2 NPN/PNP, f/f, generador frecuencia.	<b>3,381,600</b>
PR0200	5225A1	Convertor programable de frecuencia f/i, f/f, calculador de pulsos, generador de frecuencia, aislamiento galvánico hasta 3.75 KVCA, salida análoga de corriente y voltaje. Puede alimentar sensores NAMUR. Atex I.S version.	19.2...28.8VDC.	Frecuencia, NAMUR según 60947-5-6, tacho, NPN/PNP.	0...20 mA / 0...10 VDC / NPN/PNP, f/i, f/f, generador frecuencia.	<b>2,300,000</b>

\* MODELO SERIE 5000 SE PROGRAMA MEDIANTE JUMPER

**CONVERTIDOR i/f UNIVERSAL, TRANSMISOR DE SEÑAL UNIPOLAR Y BIPOLAR, IP20**

Código	Referencia	Descripción	Alimentación	Entrada	Salida	Precio Lista
PR0167	4222	Conversor i/f universal, entrada para RTD, Termopar, ohm, potenciómetro, mA y V, generador de frecuencia entre 0,001.....25000 Hz, alimentación 2 hilos > 16 V.	21.6....253VAC / 19.2...300VDC.	RTD, termopar, Ohm, Potenciómetro, 0...20mA, 0...12VDC.	Frecuencia 0..25000 Hz, PNP/NPN, TTL.	<b>2,340,100</b>
PR0222	4184	Transmisor de señal uni/bipolar universal, salida de cte pasiva/activa y salida de voltaje en búfer, t respuesta < 20mSg, programación a través de 4510.	21.6....253VAC / 19.2...300VDC.	(+/-)300VDC, potenciómetro.	0.....23 mA (unipolar), 23 a 23mA (bipolar), mA y 10 VDC	<b>1,456,200</b>
PR0166	4104	Transmisor de señal uni / bipolar universal, mide y genera señales uni/bipolares de tensión y de corriente, trabaja con señales de entrada y salida activas y pasivas, se requiere 4510 para programación. Respuesta < 20 mSg, precisión < 0,05%. Aislamiento galvánico.	21.6....253VAC / 19.2...300VDC.	-23...+23 mA, -12...+12VDC.	0...23mA (unipolar), -23 a +23mA (bipolar), 0...20mA, 4...20mA, 0...10 VDC, ± 10VDC.	<b>1,270,100</b>
PR0235	4510	Display frontal de programación. Modificación de parámetros para series 4000 y 9000, visualización de procesos, datos, y estatus. Protección mediante password, texto de ayuda en 7 idiomas incluido español, LCD 4 líneas. Memoria de back up.				<b>605,700</b>

\* Serie 4200, puede ser programado mediante el 4510, 4511.

**INDICADOR LED UNIVERSAL DE PROCESOS 48 x 96 mm, IP65**

Código	Referencia	Descripción	Alimentación	Entrada	Salida	Precio Lista
PR0118	5714A*	Indicador LED programable de 4 dígitos, 14 segmentos, entrada para mA, V, Ohm, potenciómetro, RTD y TC.	21.6....253VAC / 19.2...300VDC.	RTD, termopar, Ohm, Potenciómetro, 0...20mA, 0...12VDC.	N/A	<b>1,270,100</b>
PR0119	5714B*	Indicador LED programable de 4 dígitos, 14 segmentos, entrada para mA, V, Ohm, potenciómetro, RTD y TC.	21.6....253VAC / 19.2...300VDC.	RTD, termopar, Ohm, Potenciómetro, 0...20mA, 0...12VDC.	2 Relés	<b>1,270,100</b>
PR0120	5714C*	Indicador LED programable de 4 dígitos, 14 segmentos, entrada para mA, V, Ohm, potenciómetro, RTD y TC.	21.6....253VAC / 19.2...300VDC.	RTD, termopar, Ohm, Potenciómetro, 0...20mA, 0...12VDC.	0....20 mA	<b>1,636,400</b>
PR0121	5714D*	Indicador LED programable de 4 dígitos, 14 segmentos, entrada para mA, V, Ohm, potenciómetro, RTD y TC.	21.6....253VAC / 19.2...300VDC.	RTD, termopar, Ohm, Potenciómetro, 0...20mA, 0...12VDC.	0....20 mA, 2 Relés.	<b>1,763,900</b>
PR0130	5715D*	Indicador LED programable de 4 dígitos, 14 segmentos, entrada para mA, V, Ohm, potenciómetro, RTD y TC.	21.6....253VAC / 19.2...300VDC.	RTD, termopar, Ohm, Potenciómetro, 0...20mA, 0...12VDC.	0....20 mA, 4 Relés.	<b>2,308,700</b>

\* Programable mediante teclado frontal.

**INDICADOR PROGRAMABLE DE FRECUENCIA 48 x 96 mm, IP65**

Código	Referencia	Descripción	Alimentación	Entrada	Salida	Precio Lista
PR0207	5725A	Indicador LED de frecuencia programable de 4 dígitos, 14 segmentos, entrada para mA, V, Ohm, potenciómetro, RTD y TC.	21.6...253VAC / 19.2...300VDC.	Frecuencia 0,001 Hz...50 KHz, NAMUR, NPN/PNP, Tacho, TTL.	N/A	1,511,700
PR0159	5725D	Indicador LED de frecuencia programable de 4 dígitos, 14 segmentos, entrada para mA, V, Ohm, potenciómetro, RTD y TC.	21.6...253VAC / 19.2...300VDC.	Frecuencia 0,001 Hz...50 KHz, NAMUR, NPN/PNP, Tacho, TTL.	0...20 mA, 2 Relé.	1,748,800



**TRANSMISOR AC/DC, IP50, MONTAJE EN BASE DE 11 PINES**

Código	Referencia	Descripción	Alimentación	Entrada	Salida	Precio Lista
PR0103	2279D	Transmisor AC/DC, entrada aislada galvánicamente de la salida y la alimentación, medida corriente, medida voltaje AC, salida de corriente y voltaje, aplicable en circuitos PELV/SELV. Incluye resistencia Shunt.	24 VDC	0...1 A RMS, 0...250 V RMS a 40...400 HZ	0...20 mA, voltaje a través de shunt.	1,815,100



**TRANSMISOR DE mV, AMPLIFICADOR CELDAS DE CARGA, IP50**

Código	Referencia	Descripción	Alimentación	Entrada	Salida	Precio Lista
PR0102	2261	Amplificador celda de carga, display 3 dígitos, indicador en porcentaje, entrada digital NPN/PNP, milivoltio a corriente/conversión de voltaje.	19.2...28.8VDC	-40...100 mVDC	0...20 mA, 0...10Vdc.	2,617,200



**TRANSMISORES DE mV, CONTROLADOR DE VÁLVULAS, IP50**

Código	Referencia	Descripción	Alimentación	Entrada	Salida	Precio Lista
PR0208	2224A1A	Controlador de válvulas, programación frontal, entrada programable de mA, V y Ohm, rampas de tiempo, salto de valores, inversión, frecuencia de corte, banda muerta. Display 3 dígitos, muestra valores en porcentajes. 1 válvula.	12VDC	0...20mA	1 Válvula. 0...5V, 3000 mA, ±10 VDC	2,692,700
PR0152	2224A2A	Controlador de válvulas, programación frontal, entrada programable de mA, V y Ohm, rampas de tiempo, salto de valores, inversión, frecuencia de corte, banda muerta. Display 3 dígitos, muestra valores en porcentajes. 1 válvula.	24VDC	0...20mA	1 Válvula. 0...5V, 3000 mA, ±10 VDC	2,692,700
PR0209	22242B	Controlador de válvulas, programación frontal, entrada programable de mA, V y Ohm, rampas de tiempo, salto de valores, inversión, frecuencia de corte, banda muerta. Display 3 dígitos, muestra valores en porcentajes. 2 válvulas.	24VDC	0...20mA	2 Válvulas. 0...5V, 300 mA, ±10 VDC	2,692,700



**AMPLIFICADOR TRIP AC/DC, IP50**



Código	Referencia	Descripción	Alimentación	Entrada	Salida	Precio Lista
PR0101	2231P	Amplificador con salida de relé AC/DC, 2 límites de alarma ajustables, aislamiento galvánico 3.75 KVAC, programador frontal, display 3 dígitos, montaje en base 11 pines.	24....230 VAC, 24....250 VDC	0...20 mA, 0...1 A RMS, 0...250 VDC, 0...250 V RMS	Relé	<b>2,375,700</b>

**KIT DE PROGRAMACIÓN**



Código	Referencia	Descripción	Precio Lista
PR0122	5909	PRReset PC-Software para conexión USB, para programación de productos PR Electronics. Loop Link. Se programan series 9000, 6000, 5000, 4000.	<b>1,684,700</b>
PR0195	4590	ConfigMate, Adaptador para el display 4501, se utiliza para programar el 3114.	<b>1,716,200</b>

**TRANSMISOR DE TEMPERATURA HART EN CAMPO, IP54/IP66/IP68/4X**



Código	Referencia	Descripción	Alimentación	Entrada	Salida	Precio Lista
PR0216	7501A3B2A12	Transmisor de temperatura HART en campo, entrada RTD, TC, Ohm, y bipolar de mV, salida analógica. Interfaz de operador de alta definición con botones ópticos, pantalla retroalimentada configurable en rojo o en blanco, Ex a prueba de explosión en versión baja aleación de cobre y aluminio, HART 7 compatible con HART 5. Con junta en caucho FKM de -20 °C a + 85 °C. Rosca 1/2 NPT, pintura Epoxi, transmisor zona peligrosa.	10....30 VDC	RTD, resistencia lineal, termopar, -800....800 mV	4....20 mA, HART 7 y HART 5.	<b>4,904,500</b>
PR0453	7501A2B2A11	Transmisor de temperatura HART en campo, entrada RTD, TC, Ohm, y bipolar de mV, salida analógica. Interfaz de operador de alta definición sin botones ópticos, pantalla retroalimentada configurable en rojo o en blanco, versión baja aleación de cobre y aluminio, HART 7 compatible con HART 5. Con junta en caucho FKM de -20 °C a + 85 °C. Rosca 1/2 NPT, pintura Epoxi, transmisor propósito general.	10....30 VDC	RTD, resistencia lineal, termopar, -800....800 mV	4....20 mA, HART 7 y HART 5.	<b>4,166,500</b>

**CONVERTIDOR UNIVERSAL, IP20**



Código	Referencia	Descripción	Alimentación	Entrada	Salida	Precio Lista
PR0182	9116B1	Convertidor universal, entrada para RTD, TC, potenciómetro, Ohm, mA, V, fuente de alimentación para transmisores de 2 hilos, salida activa/pasiva en mA y salida de relé, se puede alimentar o instalado en el power rail, PR 9400. Certificación SIL-2 vía full assessment. Máxima tensión del lazo 28 VDC.	19,2.....31,2 VDC	RTD, TC, Ohm, potenciómetro, 0.....23 mA, 0.....12 VDC	0.....20 mA, 20.....4 mA, salida mA de 2 hilos, relé.	<b>2,605,100</b>

**REPETIDOR CON TRANSPARENCIA HART, IP20**



Código	Referencia	Descripción	Alimentación	Entrada	Salida	Precio Lista
PR0176	9106B1B	Repetidor con transparencia HART, alimentación a 24 VDC mediante power rail o conectores, entrada mA activa o pasiva, salida activa o pasiva mediante los mismos dos terminales, función de splitter, una entrada y dos salidas, evaluación completa SIL 3 y certificado IEC 61508. Máxima tensión del lazo 28 VDC. Doble canal.	19,2.....31,2 VDC	3,5.....23 mA,	3,5.....23 mA, salida mA pasiva 2 hilos, relé NC.	<b>2,614,300</b>

**AISLADOR DE PULSOS, IP20**



Código	Referencia	Descripción	Alimentación	Entrada	Salida	Precio Lista
PR0185	9202B1B	Aislador de pulsos, interfaz para sensores e interruptores NAMUR, autodiagnóstico y detección de error de cable, dos canales, el aislador puede ser alimentado independiente desde sus terminales o instalado en power rail, certificado SIL 2 vía full assessment.	19,2.....31,2 VDC	NAMUR según IEC 60947-5-6	Relé, NPN.	<b>1,491,000</b>
PR0147	9202B2B	Aislador de pulsos, interfaz para sensores e interruptores NAMUR, autodiagnóstico y detección de error de cable, dos canales. El aislador puede ser alimentado independiente desde sus terminales o instalado en power rail, certificado SIL 2 vía full assessment. Relé N.O.	19,2.....31,2 VDC	NAMUR según IEC 60947-5-6	Relé NO, NPN.	<b>1,736,700</b>
PR0210	9202B3B	Aislador de pulsos, interfaz para sensores e interruptores NAMUR, autodiagnóstico y detección de error de cable, dos canales. El aislador puede ser alimentado independiente desde sus terminales o instalado en power rail, certificado SIL 2 vía full assessment. Relé N.C.	19,2.....31,2 VDC	NAMUR según IEC 60947-5-6	Relé NC, NPN.	<b>1,736,700</b>

**CONTROLADOR CON TRANSPARENCIA HART, IP20**



Código	Referencia	Descripción	Alimentación	Entrada	Salida	Precio Lista
PR0303	9107BB	Controlador con transparencia HART, alimentación 24 VDC mediante power rail o conectores, tiempo de respuesta < 5 mSg, alta carga activa de salida 725 Ohm / 20mA, detección de fallo de línea a través del relé de estado, SIL 2 a través de IEC 61508. Doble canal.	19,2.....31,2 VDC	3,5.....23 mA,	3,5.....23 mA, relé NC.	<b>2,845,200</b>
PR0179	9400D1	Perfil power rail 15 mm, montaje y alimentación de equipos series 3000 y 9000. Longitud 250 mm.				<b>Consultar</b>
PR0189	4511	Display frontal de programación. Modificación de parámetros para series 4000 y 9000, visualización de procesos, datos, y estatus. Protección mediante password, text de ayuda en 7 idiomas incluido español, LCD 4 líneas. Protocolo Modbus RTU sobre RS-485. ATEX.				<b>1,469,000</b>
PR0218	4512	Display frontal de programación. Modificación de parámetros para series 4000 y 9000, visualización de procesos, datos, y estatus. Protección mediante password, text de ayuda en 7 idiomas incluido español, LCD 4 líneas. Protocolo de comunicación Bluetooth. ATEX.				<b>1,481,700</b>







**CONTROLADORES DE TEMPERATURA**

Código	Descripción	Referencia	Entradas/Salidas	Precio Lista
PS0124	Controlador PID 72 x 72 mm, funciones de regulación y alarma, timer, entrada digital, dos entradas programables, funciones matemáticas, alimentación 24-230 VAC/VDC, comunicación ModBus RS485.	ATR 171-23ABC-T	<b>2 entradas analógicas + 3 Relés + 1 digital PNP / Analógica 4...20 mA/ 0...10 V + RS485.</b>	1,575,000
 PS0161	Controlador PID 48 x 48 mm, programación con tecnología NFC/RFID, función de regulación y alarma, entrada programable, salida analógica, alimentación 24-230 VAC/VDC, aislamiento galvánico de la red, comunicación ModBus RS485.	ATR244-12ABC-T	<b>1 entrada analógica + 2 Relés de 2 Amp + 2 SSR / D.I. + 1 Salida Analógica V/mA + RS485.</b>	1,683,000
PS0159	Controlador PID 48 x 48 mm, programación con tecnología NFC/RFID, función de regulación y alarma, entrada programable, salida analógica, alimentación 24-230 VAC/VDC, aislamiento galvánico de la red.	ATR244-12ABC	<b>1 entrada analógica + 2 relés de 2 Amp + 2 SSR / D.I. + 1 Salida Analógica V/mA.</b>	1,333,000

**CONTROLADOR PID, 32 x 74 mm**

 PS0163	Controlador PID, 32 x 74 mm, display de 4 dígitos, programable vía NFC, funciones de control y alarmas, entrada análoga configurable, entrada digital, Alimentación 24...230 VAC/VDC.	ATR144-ABC	<b>1 entrada análoga + 1 relé de 5 Amp + 1 D.I/O.</b>	1,079,000
---	---	------------	---	-----------

**TIMER-CONTADOR-TACÓMETRO 32X74 mm**

Código	Descripción	Referencia	Salida	Precio Lista
 PS0136	Timer, contador, tacómetro/frecuencímetro, con salida de comunicación serial para la transmisión de set point, tiempos/conteos/frecuencia. Alimentación 24-230 VAC/VDC. RS 485.	TCT101-4ABC-T	<b>1 Relé 5 Amp - 250 VAC, cargas resistivas.</b>	1,272,000

LISTA DE PRECIOS ENERO DE 2025 LOS PRECIOS NO INCLUYEN IVA, SUJETO A MODIFICACIONES SIN PREVIO AVISO

**SENSORES DE TEMPERATURA RTD, PT-100 SIN TRANSMISOR**

Código	Referencia	Descripción	Consultar
PT0175	PT100 1-5*	Termo resistencia PT-100 con bulbo de 1" a 5" de longitud. Bulbo en acero inoxidable, diámetro exterior de 1/4", conexión 1/2 NPT- 1/4 NPT al proceso, cabeza terminal en aluminio IP65, norma IEC 751, elemento cerámico clase B, tres hilos, rango de -50°C a + 400 °C.	*
PT0176	PT100 6-10*	Termo resistencia PT-100 con bulbo de 6" a 10" de longitud. Bulbo en acero inoxidable, diámetro exterior de 1/4", conexión 1/2 NPT- 1/4 NPT al proceso, cabeza terminal en aluminio IP65, norma IEC 751, elemento cerámico clase B, tres hilos, rango de -50°C a + 400 °C.	*

**SENSORES DE TEMPERATURA TERMOPAR, TIPO J, SIN TRANSMISOR**

Código	Referencia	Descripción	Consultar
TC0107	TJ 1-5*	Termocupla tipo J, 1" a 5" de longitud. Bulbo en acero inoxidable, diámetro exterior de 1/4", conexión 1/2 NPT- 1/4 NPT al proceso, cabeza terminal en aluminio IP65, alambre calibre 20, rango de -20°C a + 700 °C.	*
TC0100	TJ 6-10*	Termocupla tipo J, 6" a 10" de longitud. Bulbo en acero inoxidable, diámetro exterior de 1/4", conexión 1/2 NPT- 1/4 NPT al proceso, cabeza terminal en aluminio IP65, alambre calibre 20, rango de -20°C a + 700 °C.	*

**SENSORES DE TEMPERATURA TERMOPAR, TIPO K, SIN TRANSMISOR**

Código	Referencia	Descripción	Consultar
TC0112	TK 1-5*	Termocupla tipo K, 1" a 5" de longitud. Bulbo en acero inoxidable, diámetro exterior de 1/4", conexión 1/2 NPT- 1/4 NPT al proceso, cabeza terminal en aluminio IP65, alambre calibre 20, rango de -20°C a + 700 °C.	*
TC0113	TK 6-10*	Termocupla tipo K, 6" a 10" de longitud. Bulbo en acero inoxidable, diámetro exterior de 1/4", conexión 1/2 NPT- 1/4 NPT al proceso, cabeza terminal en aluminio IP65, alambre calibre 20, rango de -20°C a + 700 °C.	*

**TERMOPOZOS EN ACERO INOCIDABLE 304**

Código	Referencia	Descripción	Consultar
TP0113	TP 2.5	Termopozo 1/2*1/2 NPT 2 1/2" total.	*
TP0110	TP 4	Termopozo 1/2*1/2 NPT 4" total.	*
TP0114	TP 6	Termopozo 1/2*1/2 NPT 6" total.	*
TP0107	TP 8	Termopozo 1/2*1/2 NPT 8" total.	*

\* Diferentes rangos, longitudes y conexiones, consultar.

Transmisores, ver lista precios PR Electronics.

LISTA DE PRECIOS ENERO DE 2025, LOS PRECIOS NO INCLUYEN IVA, SUJETO A MODIFICACIONES SIN PREVIO AVISO

**TRANSMISOR DE PRESIÓN UNIVERSAL ANÁLOGO PARA BAJAS PRESIONES**



**DMP 331**

**Industrial Pressure Transmitter for Low Pressure**

Stainless Steel Sensor

accuracy according to IEC 60770:  
standard: 0.35 % FSO  
option: 0.25 / 0.1 % FSO

The pressure transmitter DMP 331 can be used in all industrial areas when the medium is compatible with stainless steel 1.4404 (316 L) or 1.4435 (316 L). Additional are different elastomer seals as well as a helium tested welded version available.

The modular concept of the device allows to combine different stainless steel sensors and electronic modules with a variety of electrical and mechanical versions. Thus a diversity of variations is created, meeting almost all requirements in industrial applications.

**TRANSMISOR DE PRESIÓN DIGITAL**



**DCT 531**

stainless steel sensor with RS485 Modbus RTU

nominal pressure:

0 ... 100 mbar up to 0 ... 400 bar

accuracy: 0.25% (opt. 0.1%) FSO

CE Modbus

**DCT 532**

stainless steel sensor with PC interface

nominal pressure:

0 ... 100 mbar up to 0 ... 400 bar

accuracy: 0.25% (opt. 0.25%) FSO

CE

**DCT 533**

stainless steel sensor with IO-Link interface

nominal pressure:

0 ... 100 mbar up to 0 ... 400 bar

accuracy: 0.25% (opt. 0.25%) FSO

CE IO-Link

**MANÓMETROS DIGITALES**



Rangos de presión 0 ... 100 mbar a 0 ... 600 bar

BD|SENSORS presenta una nueva generación de manómetros digitales a pilas para diferentes usos que se caracterizan por una importante variedad de conexiones mecánicas y eléctricas.

Nuestros manómetros digitales son aptos para casi todos los medios líquidos, pastosos y gaseosos gracias a las dos tecnologías para sensores (sensor de acero fino y sensor de cerámica) que se han aplicado. Los carcosos de indicación de los manómetros digitales de la serie BAROLI pueden girarse, de forma que se puede garantizar una lectura correcta incluso si las condiciones que presentan las conexiones no son las habituales.

**PRESOSTATOS ELECTRÓNICOS**



**Variantes con indicación**

Rangos de presión 0 ... 6mbar a 0 ... 2200 bar

con hasta cuatro puntos de conmutación

El sencillo manejo y las distintas características del software (los puntos de conmutación así como la histéresis pueden configurarse libremente, retardo de activación, memoria de valores mínimos y máximos, indicación y salida analógica escalable, etc.) hacen que el DS 200 / DS 400 sea especialmente adecuado como presostato inteligente para la ingeniería mecánica y la construcción de plantas, así como para la industria de procesos.

# Proeléctrico

Representaciones S.A

Nuestras Marcas

**LS**ELECTRIC

 **MITSUBISHI  
ELECTRIC**  
*Changes for the Better*

**YHZ**   
electric

 **finder**<sup>®</sup>

**PR**  
electronics

**Klemsan**

**SINCROVAR**

 **mesan**  
ESSENTIA COMPONENTS

 **FANOX**

AHF-Pro

 **DUCATI** energia

**XIKAI**  
Electric

**ADVANTECH**

**SIBA**  
Sicherungen | Fuses

**Weidmüller** 

**EAE**

telergon 

**ProSurge**<sup>®</sup> 

## Contáctanos



Proeléctrico Representaciones S.A

### MEDELLÍN

Cra 42 N° 75-367 Bod.109  
Itagüí-Colombia PBX.(604) 4441284

### BOGOTÁ

Cll 40A #13-09 Edificio UGI Ofi. 1104  
Bogotá-Colombia PBX.(601) 2106276

### BARRANQUILLA

Cra 59 N° 66-86 Oficina 103  
Barranquilla-Colombia PBX.(605) 3853921

### CALI

Cra 36a N°6-60 Cali-Colombia  
Cel: 3146323993 - 311 8045037